

# Spielzeug- kiste Albert

Einen Fuchs oder doch lieber einen Frosch im Kinderzimmer? Am besten gleich beides im Doppelpack. Denn diese Haustiere sind ausdrücklich erwünscht und sehr pflegeleicht.

Die großartigen Aufbewahrungskünstler und perfekten Mitbewohner fürs Kinderzimmer kannst Du Dir mit unseren Materialien selbst zimmern.



# Spielzeugkiste Albert

## BUILDIFY PRODUKTE

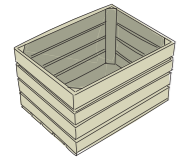

1 x **BUILDIFY Obstkiste mittel**  
280x330x440 mm

## WEITERE MATERIALIEN

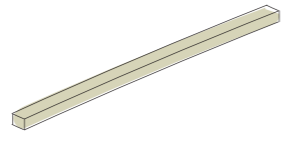

1 x Rechteckleiste 20x40x900 mm  
1 x Kantholz 24x44x2500 mm Fichte gehobelt  
Zuschnitt auf: 4 x 24x44x400 mm

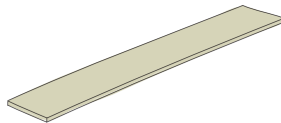

1 x Leimholzplatte Fichte 18x300x800 mm  
Zuschnitt auf: 1 x 18x300x400 mm



32 x Universalschraube Senkkopf  
m. I-Stern 4,5x20 mm  
8 x Universalschraube Senkkopf  
m. I-Stern 4,5x30 mm  
6 x Universalschraube Senkkopf  
m. I-Stern 4,5x35 mm

1 x Edding Permanentmarker schwarz

## WERKZEUGE

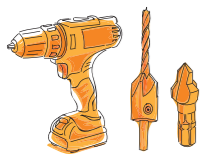

Bohrschrauber  
Vohrbohrer mit Senker  
Ø 4,5 mm  
Bohrsenker

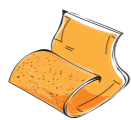

Schleifpapier

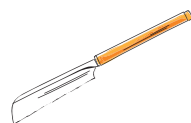

Holz säge



Handschleifklotz

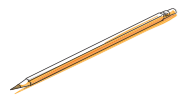

Bleistift

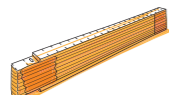

Zollstock



Pin sel

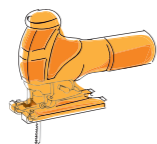

Stich säge



Farb roller

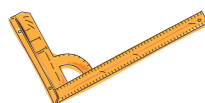

Winkelmaß

## FARBliche GESTALTUNG

### HORN BACH Vor streich farbe

1 x Farbton „weiß“ – 750 ml

### HORN BACH PU Acryllack seiden matt

1 x Farbton „indesit orange“ – 375 ml  
1 x Farbton „RAL 9010 reinweiß“ – 125 ml

### Hinweise:

Speziell bei hellen Farbtönen wird ein zweifacher Anstrich mit HORN BACH Vor streich farbe empfohlen. Damit wird das Durchschlagen von Holz in haltsstoffen verhindert und bräunlichen, un schönen Flecken vorgebeugt. Bei allen Produkten sind die Herstellerangaben zu Verarbeitung und Trocknungszeiten zu beachten. Für Kinderspielzeug geeignete Lacke verwenden.

## Anleitung in 17 Schritten

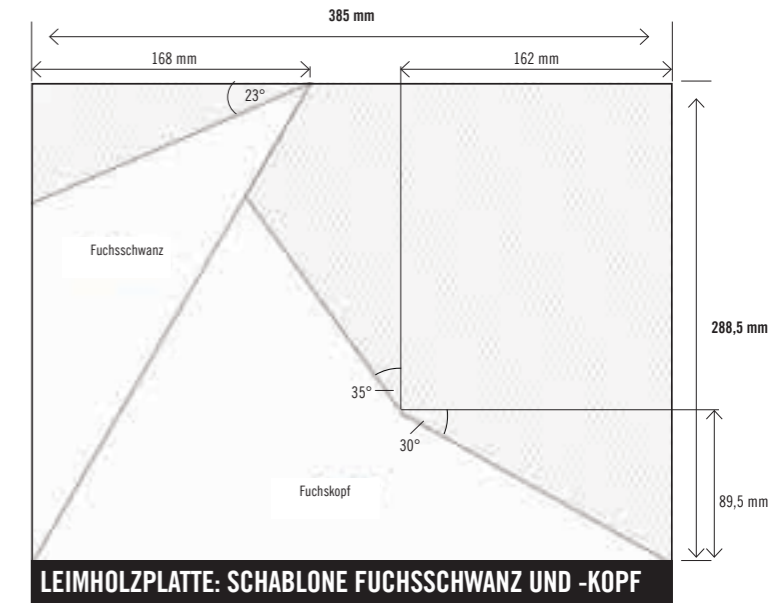
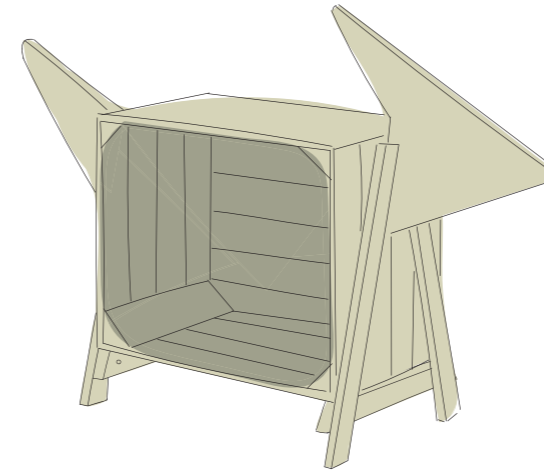

LEIMHOLZPLATTE: SCHABLONE FUCHSSCHWANZ UND -KOPF

Die Schablone (288,5x385 mm) dient zum Aussägen des Fuchsschwanzes und -kopfes. Schablonen stehen zum Download bereit unter: [www.hornbach.at/buildify](http://www.hornbach.at/buildify)



VORBEREITUNG: KISTEN VORBOHREN

Zuerst die Kiste stabilisieren: Die Kiste vorbohren und anschließend jedes Leisten-Ende mit je einer Schraube (4,5x20 mm) am Dreikantholz fixieren (ca. 25 mm vom Rand der Kiste entfernt).

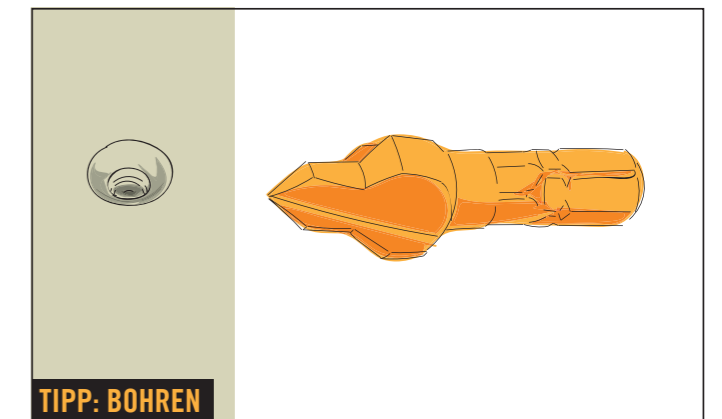

TIPP: BOHREN

Für das Bohren empfiehlt sich ein „Bohrsenker“. Dieser sorgt für ein konisches Bohrloch, in dem die Schrauben später perfekt versenkt werden können. Der Schraubenkopf steht dadurch nicht über und Du vermeidest Risse im Holz!

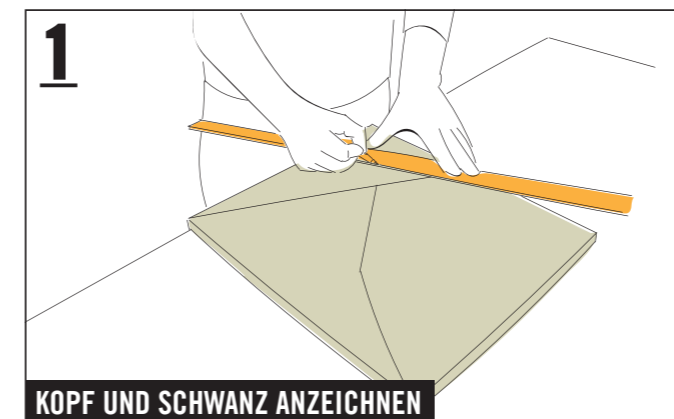

1 KOPF UND SCHWANZ ANZEICHNEN

Die Schablone auf eine Leimholzplatte mit den Maßen 300x400 mm übertragen und den Kopf und Schwanz des Fuchses anzeichnen.

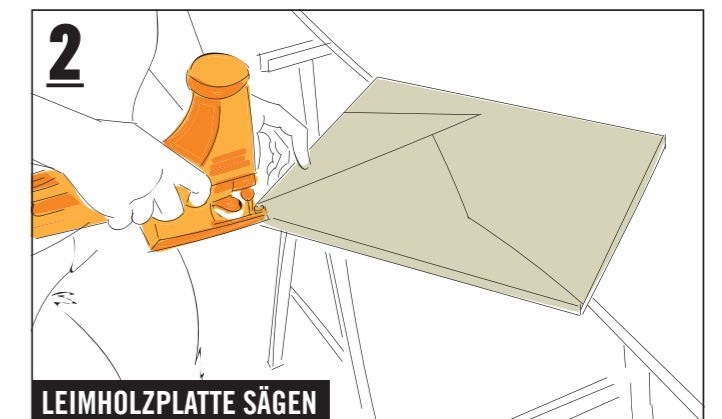

2 LEIMHOLZPLATTE SÄGEN

Mit der Stichsäge Kopf und Schwanz aus der Leimholzplatte aussägen. Die spitzen Ecken bei Schwanz, Ohr und Schnauze mit der Holz säge 1 cm kappen ...

## SICHERHEIT

Bitte Sicherheitshinweise auf S. 10/11 beachten.

# Spielzeugkiste Albert



... danach die Kanten der Leimholzplatte rund schleifen, denn abgerundete Kanten schützen vor Verletzungsgefahren.

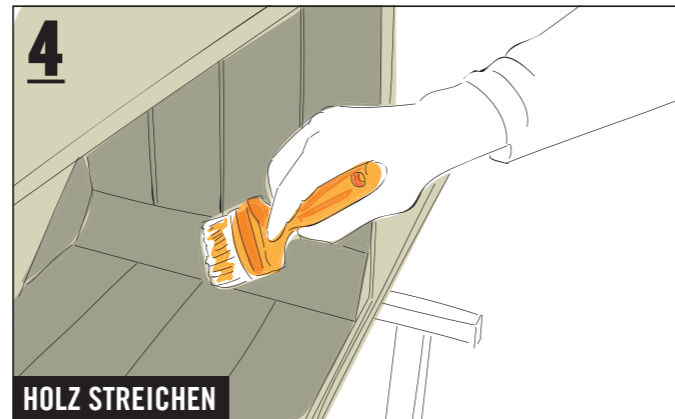

Bitte die Hinweise zur Vorbehandlung des Holzes unter „Farbliche Gestaltung“ beachten. Dann den Kopf, den Schwanz, die Kanthölzer und die Rechteckleiste (mit Farbroller), sowie die Kiste innen und außen (mit Pinsel) mit der Farbe „indesit orange“ je zwei Mal streichen.

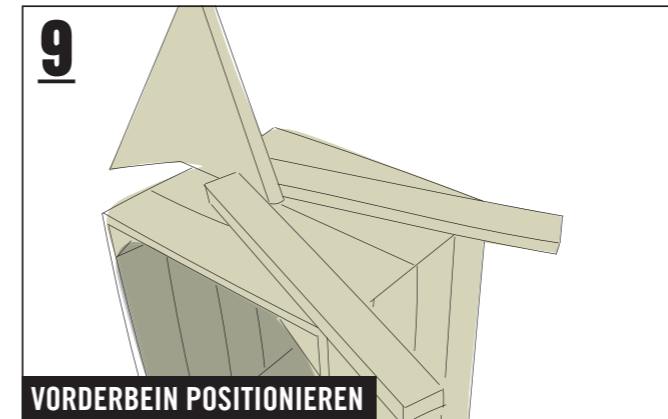

Die Kanthölzer (2x 24x44x400 mm) als Vorderbeine anlegen, abschließend mit der Ecke der Kiste. Die Bohrlöcher von innen anzeichnen (siehe Bild 10.1) und ...

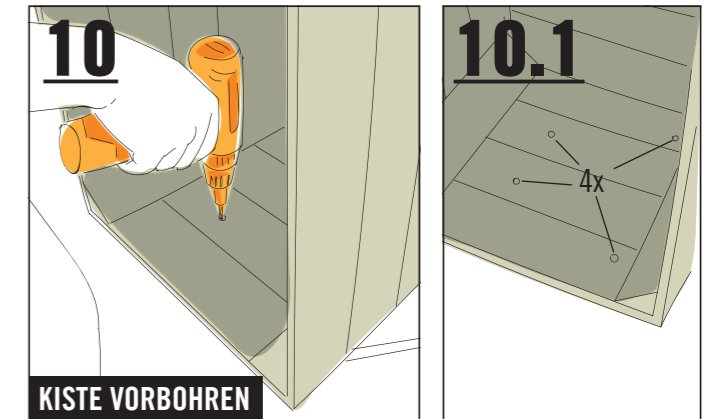

... die Kiste mit dem „Bohrsenker“ vorbohren.

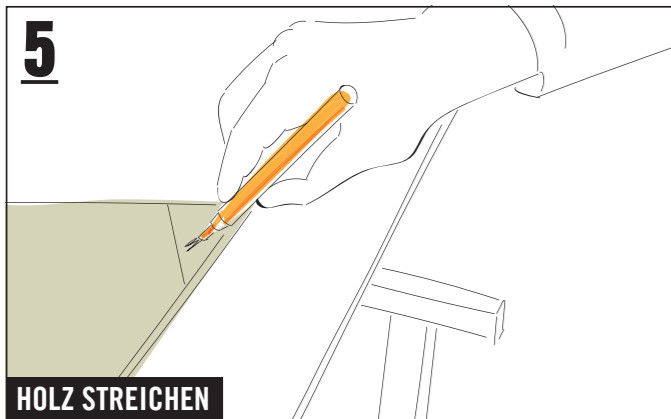

Danach die Schnauze mit einem schwarzen Edding aufmalen sowie Füße, Schwanzspitze und Ohr je zwei Mal mit der Farbe „RAL 9010 reinweiß“ streichen.

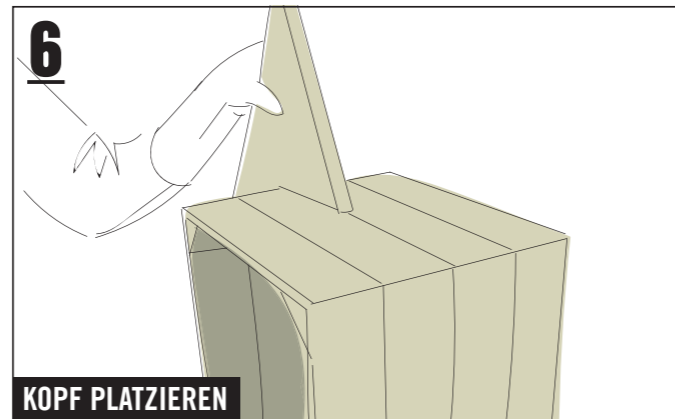

Den Kopf mittig an der kurzen Seite der Kiste platzieren.

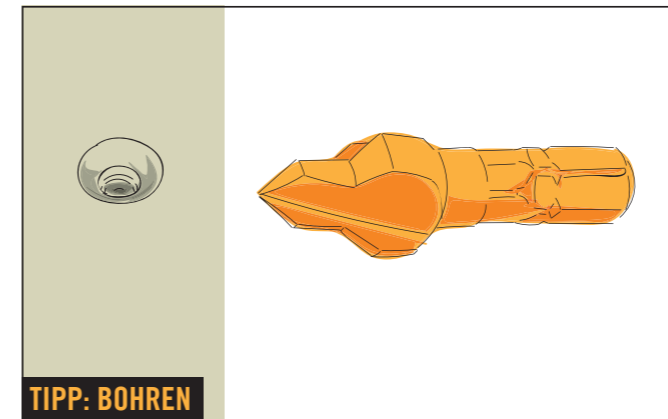

Für das Bohren empfiehlt sich ein „Bohrsenker“. Dieser sorgt für ein konisches Bohrloch, in dem die Schrauben später perfekt versenkt werden können. Der Schraubenkopf steht dadurch nicht über und Du vermeidest Risse im Holz!

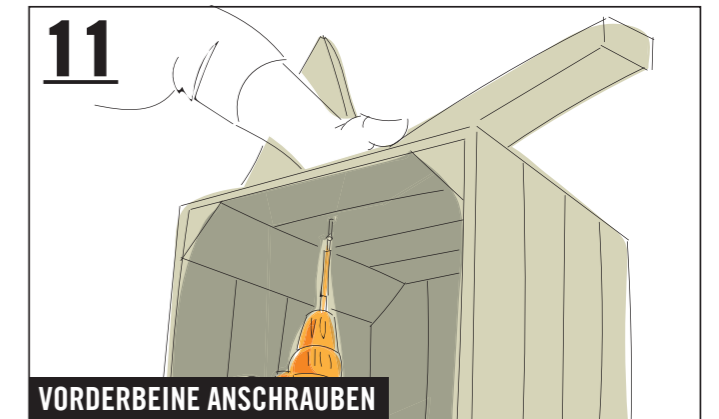

Die Vorderbeine an den vorgebohrten Löchern verschrauben (4,5x30 mm).

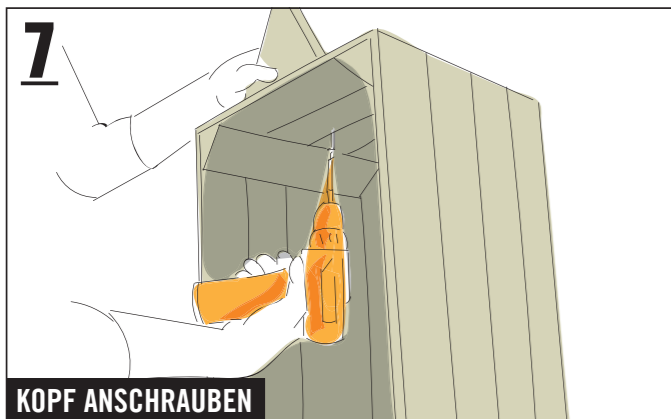

Den Kopf mit einer Schraube (4,5x35 mm) durch die Rille in der Kistenmitte und in der Mitte der Leimholzplatte fixieren (ohne Vorbohren, siehe auch Schritt 12).

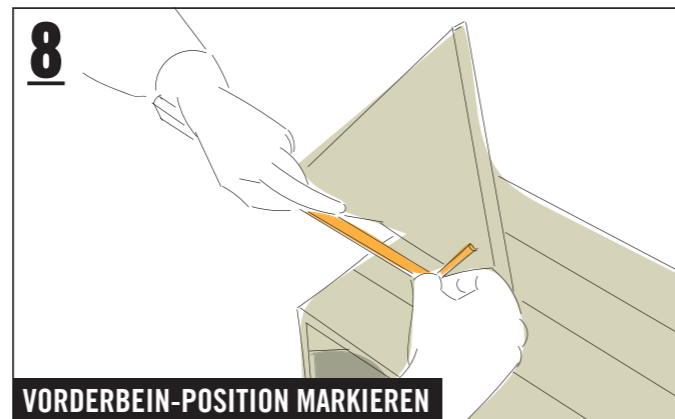

Dann links und rechts vom Kopf, etwa 70 mm vom Kistenrand entfernt, die Positionen der beiden Kanthölzer markieren.

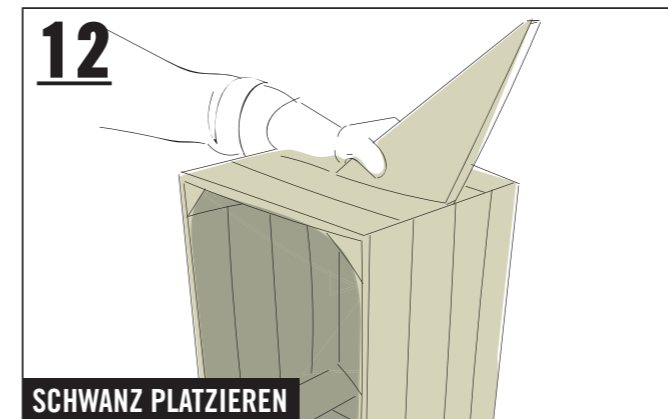

Den Schwanz mittig an der kurzen Seite der Kiste platzieren.

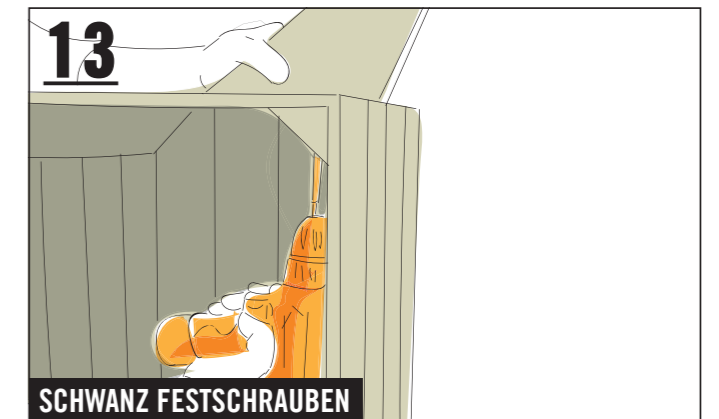

Den Schwanz mit einer Schraube (4,5x35 mm) durch die Rille in der Kistenmitte und in der Mitte der Leimholzplatte fixieren (ohne Vorbohren).



# Spielzeugkiste Albert

**14**

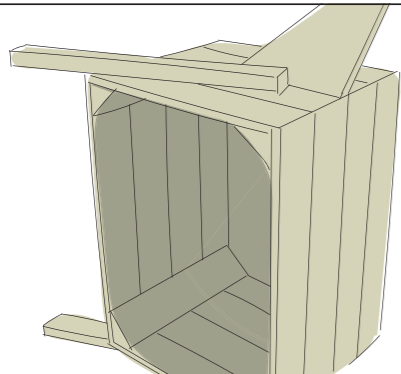

**HINTERBEINE PLATZIEREN UND ANSCHRAUBEN**

Für die Befestigung der Hinterbeine die Schritte 8 – 11 wiederholen.

**15**

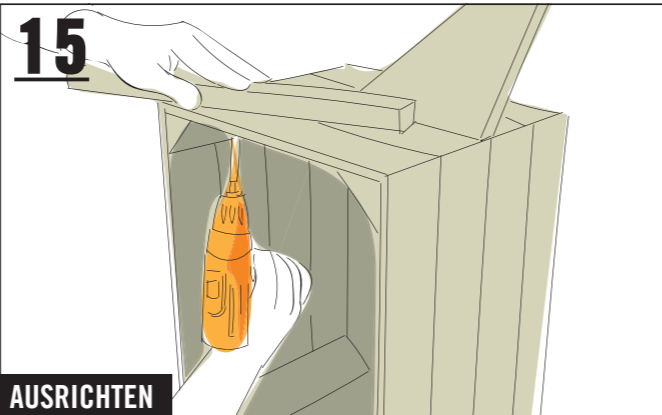

**AUSRICHTEN**

Wenn der Fuchs nicht stabil steht, ein Bein lösen, ...

**16**

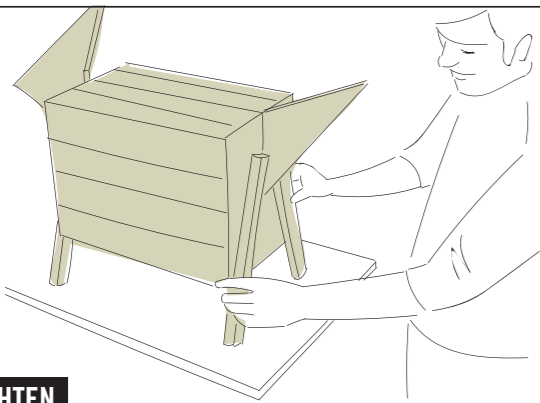

**AUSRICHTEN**

... den Fuchs ausrichten und das Bein erneut verschrauben.

**17**

Die beiden Vorder- sowie Hinterbeine verbinden, um mehr Stabilität zu erreichen: Die Rechteckleiste (20x40x900 mm) in zwei Teile sägen. Die beiden Teile jeweils an ein Vorder- und Hinterbein halten und auf den beiden Leisten je zwei Sägemarkierungen aufzeichnen (entsprechend der Schräge der Beine). Die beiden Leisten entlang der Markierungen sägen. Danach die Leisten vorbohren und mit je zwei Schrauben (4,5x35 mm) an der Innenseite der Beine fixieren. Die Schnittstellen mit der Farbe „indesit orange“ streichen.

**LEISTEN KÜRZEN, VORBOHREN UND ANBRINGEN**

**17.1**

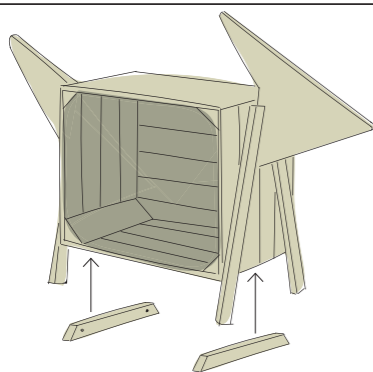

**LEISTEN KÜRZEN, VORBOHREN UND ANBRINGEN**

Siehe Beschreibung Schritt 17.

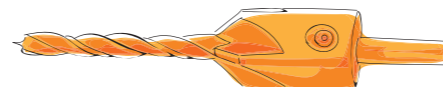

**TIPP: BOHREN**

Für das Bohren empfiehlt sich ein „Vorbohrer mit Senker“. Dieser sorgt für ein konisches Bohrloch, in dem die Schrauben später perfekt versenkt werden können. Der Schraubenkopf steht dadurch nicht über und Du vermeidest Risse im Holz!



# Sicherheitshinweise



## Wichtig! Bitte lies Dir diese Informationen sorgfältig durch.

Diese Anleitung wurde mit größtmöglicher Sorgfalt erstellt, kann aber immer nur ein mögliches Vorgehen aufzeigen. Eigene Fähigkeiten daher realistisch einschätzen und bei Unsicherheit unbedingt fachmännischen Rat hinzu ziehen! HORNBACH haftet nicht bei Fehlgebrauch von Materialien und Werkzeugen sowie bei nicht sach- und fachgerechter Montage.

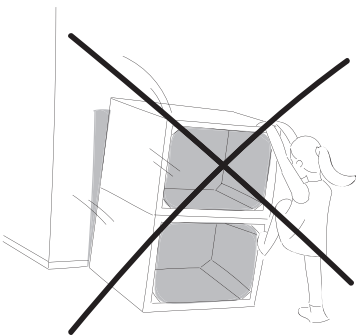

Beispielabbildung

**1. Keines der Möbelstücke darf zum Klettern oder Turnen benutzt werden. Um Sturzunfällen vorzubeugen, insbesondere Kindern das Risiko bewusst machen.**

**2. Bei allen Arbeitsschritten geeignete Schutzausrüstung tragen.**

**3. Sägeraue Oberflächen vor dem Möbelbau abschleifen, um Verletzungen (z. B. Splitter) vorzubeugen.**

**4. Alle Kanten sind optimalerweise mit einer Oberfräse (Fräser mit Mindestradius 3 mm) zu bearbeiten. Sollte keine Oberfräse vorhanden sein, muss die Kante von Hand auf einen Mindestradius von 2 mm geschliffen werden.**

**5. Wird das Möbelstück für das Kinderzimmer gebaut, für Kinderspielzeug geeignete Lacke verwenden. Diese sind mit dem abgebildeten Logo (siehe links) gekennzeichnet.**



### **6. OBSTKISTEN BUILDIFY**

Die Obstkisten sind nur für das Aufbewahren leichter Gegenstände geeignet. Um dem Reißen und Spalten des Holzes vorzubeugen, die Bohrlöcher mit einem Bohrsenker vorbohren.

### **7. MÖBEL ALBERT**

Die Spielzeugkisten nicht als Sitzmöbel verwenden. Um Sturzunfällen vorzubeugen, insbesondere Kindern das Risiko bewusst machen.