

Lowboard Rocky

Stabil, robust und immer bestens in Form – ROCKY hilft Dir beim sicheren Aufbewahren all Deiner Schätze. Extrem tiefergelegt – für volle Bodenhaftung und Kontrolle im Alltag.

Du entscheidest über die Ausmaße: Die genialen Holzkisten lassen sich beliebig kombinieren – dann noch die lackierte Leimholzplatte in der entsprechenden Länge darüber legen und fertig ist Dein ganz persönlicher ROCKY-Traum!



Lowboard Rocky

BUILDIFY PRODUKTE

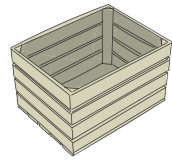

4 x **BUILDIFY Obstkiste mittel**
280x330x440 mm

WEITERE MATERIALIEN

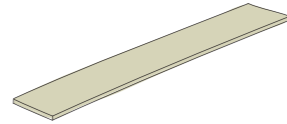

1 x **Leimholzplatte Fichte 18x300x2000 mm**

Zuschnitt auf:

1 x 18x300x1796 mm

1 x **Leimholzplatte Fichte 18x300x800 mm**

Zuschnitt auf:

2 x 18x300x350 mm



132 x **Universalschraube Senkkopf**

m. I-Stern 4,5x20 mm

32 x **Universalschraube Senkkopf**

m. I-Stern 4,5x25 mm

WERKZEUGE

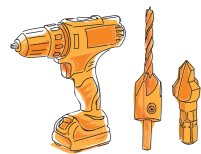

Bohrschrauber

Vohrbohrer mit Senker

Ø 4,5 mm

Bohrsenker



Pinsel



Farbroller

FARBliche GESTALTUNG

HORNbach Vorstreichfarbe

1 x Farbton „grau“ – 750 ml

1 x Farbton „grau“ – 375 ml

HORNbach PU Acryllack seidenmatt

1 x Farbton „RAL 7016 anthrazit grau“ – 750 ml

Hinweise:

Speziell bei hellen Farbtönen wird ein zweifacher Anstrich mit HORNbach Vorstreichfarbe empfohlen. Damit wird das Durchschlagen von Holzinhaltstoffen verhindert und bräunlichen, unschönen Flecken vorgebeugt. Bei allen Produkten sind die Herstellerangaben zu Verarbeitung und Trocknungszeiten zu beachten.

SICHERHEIT

Bitte Sicherheitshinweise auf S. 10/11 beachten.

Anleitung in 9 Schritten

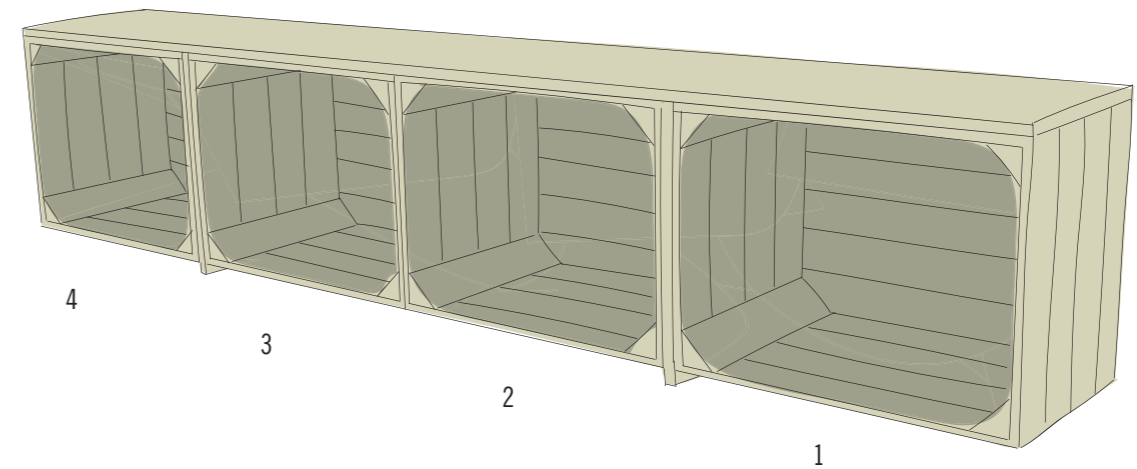

VORBEREITUNG: KISTEN VORBOHREN

Zuerst jede Kiste stabilisieren: Alle Kisten vorbohren und anschließend jedes Leisten-Ende mit je einer Schraube (4,5x20 mm) am Dreikantholz fixieren (ca. 25 mm vom Rand der Kiste entfernt).

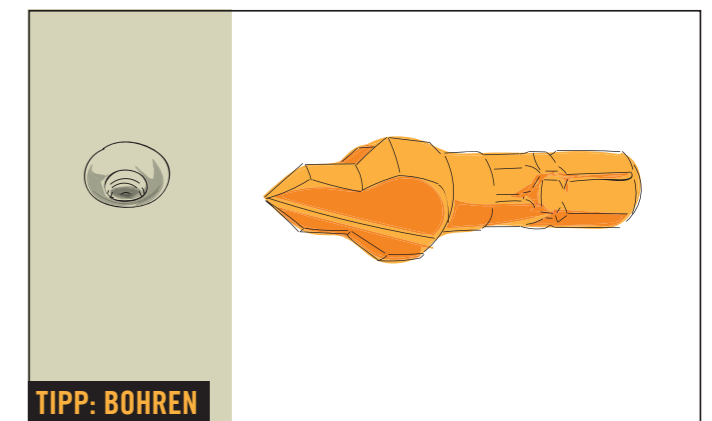

TIPP: BOHREN

Für das Bohren empfiehlt sich ein „Bohrsenker“. Dieser sorgt für ein konisches Bohrloch, in dem die Schrauben später perfekt versenkt werden können. Der Schraubenkopf steht dadurch nicht über und Du vermeidest Risse im Holz!

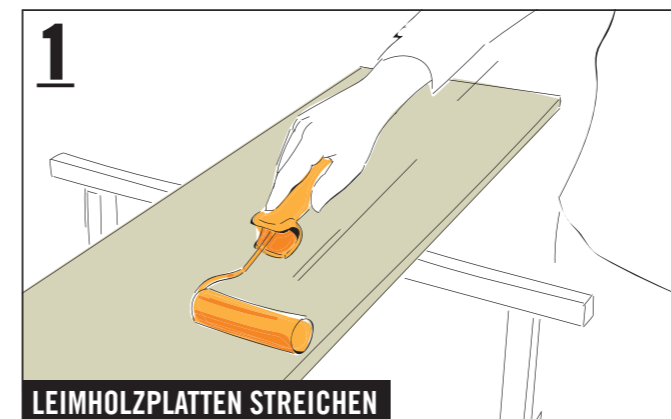

LEIMHOLZPLATTEN STREICHEN

Bitte die Hinweise zur Vorbehandlung des Holzes unter „Farbliche Gestaltung“ beachten. Danach die Leimholzplatten je zwei Mal mit dem Farbroller mit der Farbe „RAL 7016 anthrazit grau“ streichen.

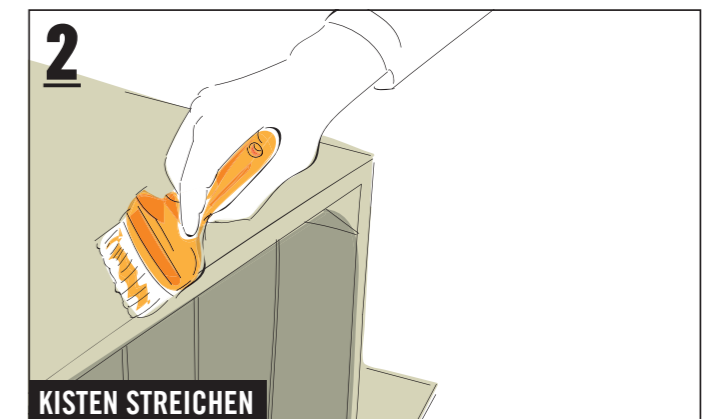

KISTEN STREICHEN

Bitte die Hinweise zur Vorbehandlung des Holzes unter „Farbliche Gestaltung“ beachten. Danach die Kisten je zwei Mal mit der Farbe „RAL 7016 anthrazit grau“ streichen.

Lowboard Rocky

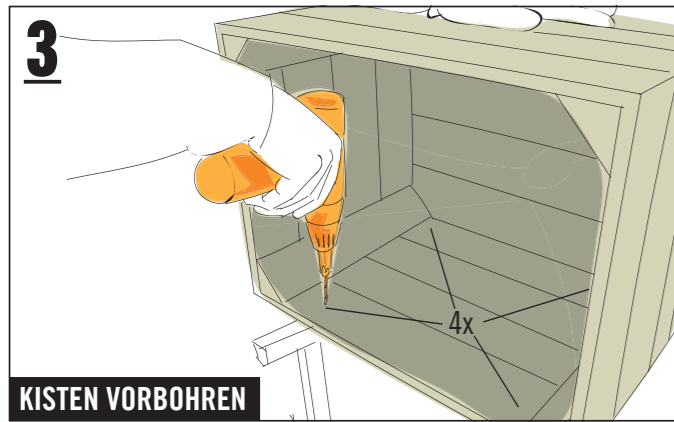

KISTEN VORBOHREN

Die Kisten an vier Stellen im Kistenboden vorbohren.

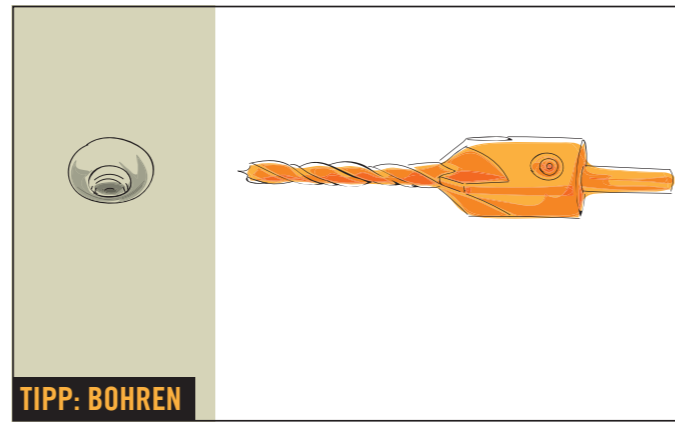

TIPP: BOHREN

Für das Bohren empfiehlt sich ein Bohrer mit Senker. Dieser sorgt für ein konisches Bohrloch, in dem die Schrauben später perfekt versenkt werden können. Der Schraubenkopf steht dadurch nicht über und Du vermeidest Risse im Holz!

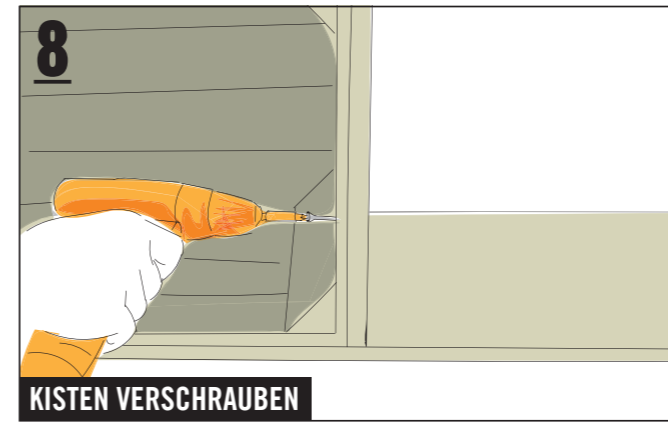

KISTEN VERSCHRAUBEN

Danach die Kiste mit einer der beiden Stütz-Leimholzplatten mit insgesamt vier Schrauben (4,5x25 mm) verschrauben.

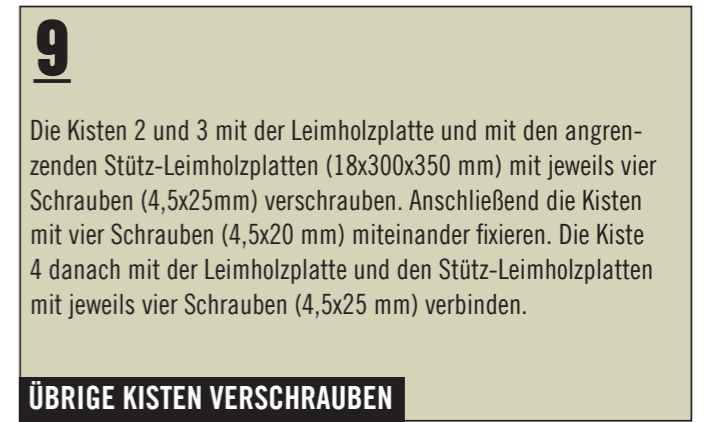

ÜBRIGE KISTEN VERSCHRAUBEN

Die Kisten 2 und 3 mit der Leimholzplatte und mit den angrenzenden Stütz-Leimholzplatten (18x300x350 mm) mit jeweils vier Schrauben (4,5x25mm) verschrauben. Anschließend die Kisten mit vier Schrauben (4,5x20 mm) miteinander fixieren. Die Kiste 4 danach mit der Leimholzplatte und den Stütz-Leimholzplatten mit jeweils vier Schrauben (4,5x25 mm) verbinden.

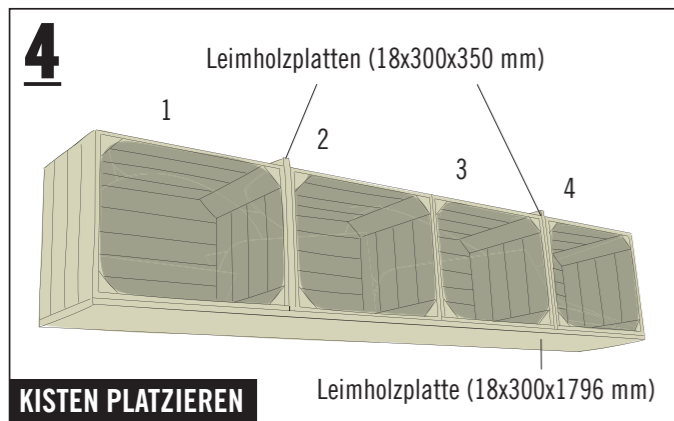

KISTEN PLATZIEREN

Leimholzplatte (18x300x1796 mm)

Die Kisten mit der geöffneten Seite bündig zu dem Rand der Leimholzplatte (18x300x1796 mm) platzieren.

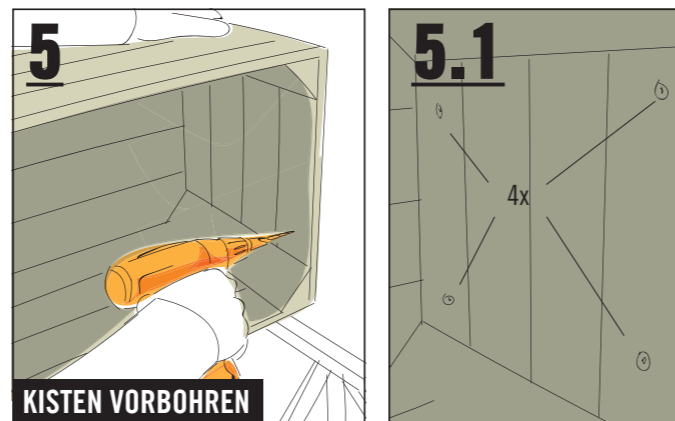

KISTEN VORBOHREN

Die Kistenseiten ebenfalls vorbohren, an jeweils vier Stellen (siehe Bild 5.1): die Kisten 2 und 3 an beiden Seiten, die Kiste 1 nur an der rechten, die Kiste 4 nur an der linken Seite (siehe zur Orientierung Skizze bei Schritt 4).

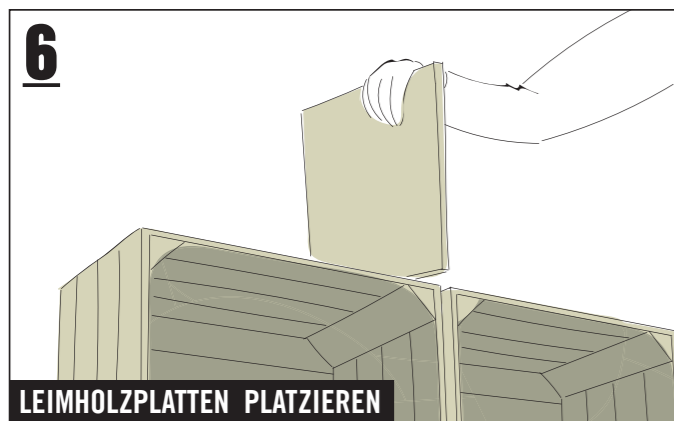

LEIMHOLZPLATTEN PLATZIEREN

Die Leimholzplatten (18x300x350 mm) zwischen den Kisten 1 und 2 sowie zwischen den Kisten 3 und 4 platzieren.

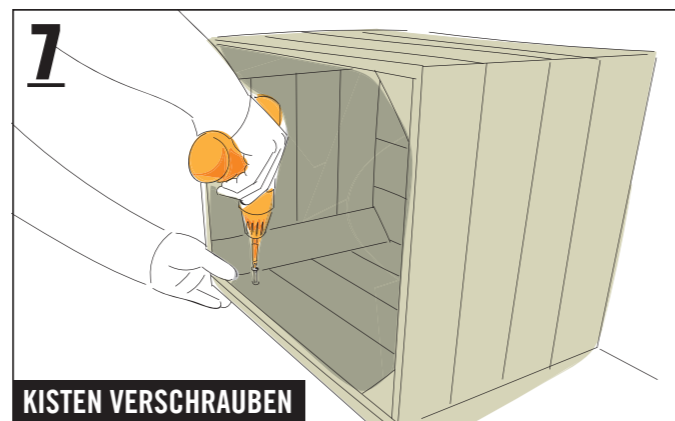

KISTEN VERSCHRAUBEN

Die Kiste 1 auf der Leimholzplatte mit vier Schrauben (4,5x25 mm) fixieren.



Sicherheitshinweise



Wichtig! Bitte lies Dir diese Informationen sorgfältig durch.

Diese Anleitung wurde mit größtmöglicher Sorgfalt erstellt, kann aber immer nur ein mögliches Vorgehen aufzeigen. Eigene Fähigkeiten daher realistisch einschätzen und bei Unsicherheit unbedingt fachmännischen Rat hinzu ziehen! HORN BACH haftet nicht bei Fehlgebrauch von Materialien und Werkzeugen sowie bei nicht sach- und fachgerechter Montage.

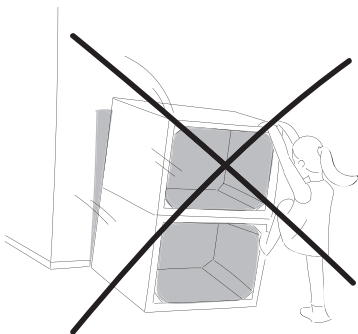

Beispielabbildung

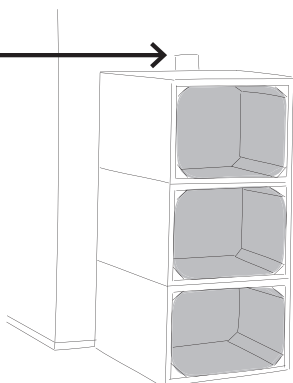

1. Keines der Möbelstücke darf zum Klettern oder Turnen benutzt werden. Um Sturzunfällen vorzubeugen, insbesondere Kindern das Risiko bewusst machen.

2. Bei allen Arbeitsschritten geeignete Schutzausrüstung tragen.

3. Sägeraue Oberflächen vor dem Möbelbau abschleifen, um Verletzungen (z. B. Splitter) vorzubeugen.

4. Alle Kanten sind optimalerweise mit einer Oberfräse (Fräser mit Mindestradius 3 mm) zu bearbeiten. Sollte keine Oberfräse vorhanden sein, muss die Kante von Hand auf einen Mindestradius von 2 mm geschliffen werden.

5. Wird das Möbelstück für das Kinderzimmer gebaut, für Kinderspielzeug geeignete Lacke verwenden. Diese sind mit dem abgebildeten Logo (siehe links) gekennzeichnet.

6. OBSTKISTEN BUILDIFY

Die Obstkisten sind nur für das Aufbewahren leichter Gegenstände geeignet. Um dem Reißen und Spalten des Holzes vorzubeugen, die Bohrlöcher mit einem Bohrsenker vorbohren.

7. WANDBEFESTIGUNG

Möbel an geeigneter Stelle mit einer zum jeweiligen Wandtyp passenden Befestigung sicher an der Wand anbringen, um ein Umkippen zu verhindern. Bei Unsicherheit unbedingt beim Fachhandel nach geeignetem Befestigungsmaterial erkundigen.