



ARON ®
WILLKOMMEN ZUHAUSE

Kunststofffenster.

Fenster machen ein Haus zu einem Zuhause. Sie sind die Verbindung zur Außenwelt und lassen nur rein, was Sie brauchen, um sich wohlfühlen: Sonnenstrahlen, die den Raum erhellen und frische Luft zum Durchatmen. Kälte und Wind hingegen haben keine Chance. In dieser wohligen Atmosphäre können Sie also ganz Sie selbst sein. Denn: Mit Qualitätsfenstern von ARON fühlen Sie sich immer

Willkommen Zuhause.



Ihr Zuhause. Ihre Fenster.

„Öffne ein Fenster, lass mich das Licht sehen.“

Giacomo Leopardi

Inhalt

Einstieg

Unser ganzes Expertenwissen für Ihr Zuhause	4
Worauf sollten Sie beim Fensterkauf achten?	6
ARON Sicherheitspakete	8
ARON Lüftungspakete	10
Lärmschutzpaket ARON Silent	12

ARON Kunststofffenster-Systeme

Für jedes Haus das richtige Fenster	14
Innovation ThermoBond	16
ARON Basic/Comfort – das günstige Energiesparfenster	18
ARON Renova – hochwertige Renovierungsfenster	20
ARON Novum – beste Qualität für Ihren Neubau	26
ThermoStatic	32
ARON Passiv – innovative Energiesparer	34
ARON Design – Individualität mit Stil	40

Zubehör

Sprossen, Griffe	46
Rollläden	48
Außenjalousien	52

Einstieg

Das richtige Fenster

Zubehör

Unser ganzes Expertenwissen für Ihr Zuhause

Es ist eine wichtige Entscheidung, ein Haus mit neuen Fenstern zu versehen. Denn kaum etwas prägt den Wohnbereich und die Fassade Ihres Hauses mehr als die Fenster – sowohl funktional als auch in Bezug auf die optische Raumwirkung. Machen Sie daher keine Kompromisse.

Modernste Fertigungstechnik

Mit ARON holen Sie sich höchste Markenqualität in Ihr Haus. Ganz bewusst legen wir bei der Produktion höchste Anforderungen und beste Fertigungstechniken zugrunde, um dem Anspruch unserer Kunden an Qualität und Verarbeitung gerecht zu werden. Die optimale Kombination aus Handarbeit und maschineller Präzision lässt dabei aus ausgewählten Rohstoffen Fenster entstehen, auf deren Qualität und Funktionalität Sie sich mit ruhigem Gewissen verlassen können.

Innovative Technologien

Wir arbeiten kontinuierlich daran, unsere Fenstersysteme weiterzuentwickeln und noch besser auf Ihre Bedürfnisse abzustimmen. Mit Innovationen wie ARON SAFE-air für kontinuierliche Frischluftzufuhr bei quasi „geschlossenen“ Fenstern, den Sicherheitspaketen ARON Protect und ARON Protect Plus oder der ausgeklügelten ThermoStatic-Technologie für verbesserte Wärmedämmung stellen wir sicher, dass wir Ihren Wünschen nach mehr Sicherheit, mehr Wärmeschutz und gesundem Raumklima gerecht werden können.

Dauerhaft höchste Ansprüche

Laufende Qualitätskontrollen, stetige Weiterentwicklung und Garantien von bis zu 10 Jahren* sorgen dafür, dass alle ARON Fenster dauerhaft höchsten Ansprüchen genügen und Sie viele Jahre wohlige Atmosphäre bei Ihnen zuhause genießen können – egal bei welchem Wetter.

Denn mit ARON Fenstern sind Sie immer **willkommen Zuhause!**

* Gemäß den ausführlichen Garantiebedingungen siehe Rückseite des Katalogs.

Worauf sollten Sie beim Fensterkauf achten?

Worauf kommt es beim Fensterkauf an und worauf sollten Sie achten? ARON hilft Ihnen dabei, das richtige Fenster für Ihr Haus zu finden und erklärt, welche Gedanken Sie sich im Vorfeld machen sollten. Denn gerade die Wahl der richtigen Fenster spielt eine wesentliche Rolle bei der Verkörperung des individuellen Wohn- und Einrichtungsstils.



Wärmedämmung

Wie gut ein Fenster die Wärme im Haus hält, gibt der U-Wert an. Je kleiner er ist, desto besser ist die Wärmedämmung.

Die Bauordnungen schreiben einen U-Wert von 1,3 lt. EnEV 2014 vor. Die Wärmedämmung bezieht sich dabei auf das gesamte Fenster und wird als Uw-Wert bezeichnet. Sehr gute Werte werden bei größerer Bautiefe der Rahmen in Kombination mit 3-Scheibenverglasung erzielt.

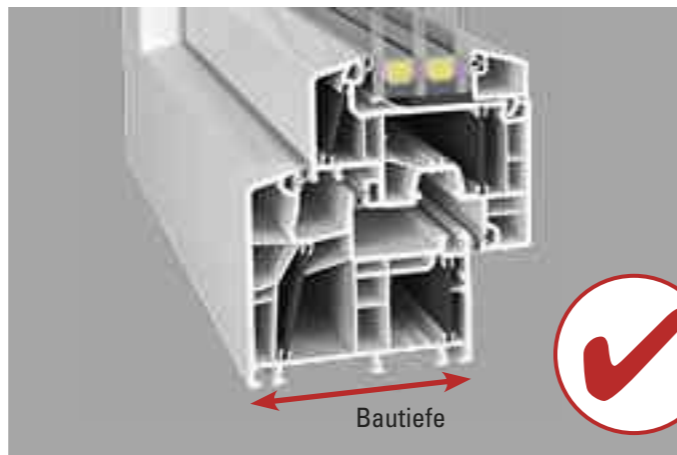

Glasrandverbund

Zusätzlich sollten Sie auf den Glasrandverbund achten. Das ist der Abstandhalter zwischen den einzelnen Scheiben des Verbundfesters und dem Rahmen.

Solche aus Aluminium stellen eine große Wärmebrücke dar und führen dazu, dass das Fenster am Übergang vom Glas zum Rahmen besonders schnell beschlägt. Sehr gut geeignet sind Abstandhalter aus Kunststoff, die sogenannte „warme Kante“ (Thermobond udl).



Bautiefe

Die Bautiefe spielt aus dem Blickwinkel von innen oder außen keine besondere Rolle. Aus technischer Sicht ist sie aber entscheidend für Dämmleistung und mechanische Stabilität.

Grundsätzlich sind Fenster mit 70 bis 90 mm Bautiefe erhältlich. Vor allem bei 3-fach-Verglasungen mit großen Abständen zwischen den einzelnen Glasscheiben sind größere Bautiefen erforderlich. Daher benötigen neue Fenster nach dem Umbau meist etwas mehr Platz als alte Fenster. Dies sollte bei der Festlegung der Einbausituation berücksichtigt werden.

Sonnenschutz

In den Sommermonaten müssen Sie für Sonnenschutz sorgen, um Überhitzung zu vermeiden.

Dieser sollte möglichst außerhalb der Fenster angebracht werden, damit das Zuviel an Sonnenenergie schon abgehalten wird, bevor es auf die Scheibe trifft und diese aufheizen kann.



Schallschutz

An stark befahrenen Straßen, in der Nähe von Bahngleisen oder in Einflugschneisen von Flughäfen ist guter Schallschutz durch Fenster wichtig für die Gesundheit.

Scheiben von Schallschutzfenstern haben einen asymmetrischen Aufbau, das heißt, die äußere Scheibe ist dicker als die innere. Herkömmliche Fenster in Normalverglasung haben Schalldämmwerte von ca. 30 bis 34 dB (=SSKII). Schallschutzfenster SSKIII liegen bei 35 bis 39 dB und Schallschutzfenster SSKIV bei 40 bis 44dB.

Richtiger Einbau

Neben den vielen technischen Eigenschaften des Fensters ist der richtige Einbau eines der wichtigsten Qualitätskriterien.

Einfaches Ausrichten und Aufschäumen reicht nicht mehr aus, um die notwendige Dichtheit zu gewährleisten. Die Fugen zwischen Mauer und Rahmen sind nach außen hin wind- und schlagregendicht und im Rauminnen dampfdicht auszubilden. Dafür sind die geeigneten Bänder einzusetzen. Die Vorbereitung des Untergrundes spielt dabei eine wichtige Rolle, denn die Oberfläche der Leibung muss eben und glatt sein.



ARON Sicherheitspakete

Das Thema Sicherheit wird leider immer wichtiger! Denn die Einbruchquote steigt und gerade deshalb ist die Sicherheitsausstattung Ihrer neuen Fenster von unschätzbarem Wert. Um Ihr Haus optimal zu schützen, müssen Sie aber nicht alle Fenster mit der höchsten Sicherheitsstufe ausstatten. Mit ARON Protect und ARON Protect Plus bieten wir Ihnen zwei Sicherheitspakete für erhöhten Einbruchschutz und zeigen Ihnen im folgenden Beispiel, wo Sie diese sinnvollerweise einsetzen, um Einbrechern das Fenster vor der Nase zuzuschlagen.

Einsatzempfehlung für einbruchhemmende Fenster



Ein Großteil der Einbrüche (EFH: 80%, MFH: 50%) erfolgt über Fenster(türen). Einbruchhemmende Ausstattung ist daher ein wichtiger Baustein, um Täter am Zugang zu hindern.

- GA** **Grundausstattung**
Empfohlen für nicht erreichbare Fensterelemente
- RC1N** Für Fenster und schwer zugängliche, von außen einsehbare Balkonfenstertüren im Obergeschoss, wird Einbruchschutz der Widerstandsklasse RC 1 N empfohlen.
- RC 2** Für Erdgeschossfenster und Fenster im Keller und Souterrain sowie Balkontüren wird Einbruchschutz gemäß der Widerstandsklasse RC 2 empfohlen.

ARON Sicherheitspakete im Überblick

Sicherheitspaket / Beschreibung

ARON Protect

RC1N

Erhöhte Grundsicherung

Geprüfte Sicherheit:

Einbruchhemmung nach RC 1 N

Bauteile bieten Grundschutz gegen Aufbruchversuche mit körperlicher Gewalt wie Gegendreten, -springen, Schulterstoß, Hochschieben, Herausreißen (Vandalismus).

Ausstattung

- 4 Stahlschließbleche und Pilzkopfverriegelungen,
- Kippschließteil mit Stahlbrücke,
- Anbohrschutz,
- Griff: abschließbar, Widerstand 100 Nm

Preis in Euro

10 % Aufpreis je Fenster

ARON Protect plus

RC 2

Maximale Grundsicherung

Geprüfte Sicherheit:

Einbruchhemmung nach RC 2

Der Gelegenheitstäter versucht zusätzlich mit einfachen Werkzeugen wie Schraubendreher, Zange und Keilen das verschlossene Bauteil aufzubrechen.

- Isolierglasscheiben mit Flügel verklebt,
- alle Verriegelungspunkte mit Stahlschließblech und Pilzkopfverriegelung,
- Kippschließteil mit Stahlbrücke,
- Anbohrschutz,
- Griff: abschließbar, Widerstand 100 Nm,
- Sicherheitsglas mit Ug 0,7 und bei ARON Renova mit Ug 1,1

65 % Aufpreis je Fenster

*Die Sicherheitspakete ARON Protect und ARON Protect Plus können optional für die Fenstersysteme ARON Renova, ARON Novum und ARON Passiv erworben werden.



Gesundes Wohnraumklima – aber sicher.

Richtiges Lüften verbessert nicht nur das Wohnraumklima, sondern schützt die Bausubstanz vor Schimmel. Den klassischen Dauerlüftungseffekt von früher, der alte, undichte Fenster zu wahren Energieverschwendern machte, gibt es dank moderner Fenster nicht mehr. Richtiges Lüften ist ein Muss – egal, ob manuell oder mit innovativen Lüftungsfunktionen.

Atmen Sie tief durch – mit System

Voraussetzung für ein gesundes Raumklima ist eine geregelte Feinlüftung, die den Frischluftbedarf der Bewohner möglichst energiesparend deckt, für eine ausreichende Schadstoffabfuhr sorgt und ein Wohnen frei von Schimmelpilzen ermöglicht.

Mit Fensterfalzlüftern und ARON SAFE-air bietet Ihnen ARON modernste Lüftungsvarianten, die Sie optional mit den Fenstersystemen ARON Renova, ARON Novum, ARON Passiv und ARON Design kombinieren können.

Lüftungsnorm DIN 1946-6
Wenn mehr als 1/3 der vorhandenen Fenster ausgetauscht werden, ist ein Lüftungskonzept dringend notwendig. Dieses kann z. B. mit Fensterfalzlüftern umgesetzt werden.



Fensterfalzlüfter

Ein Fensterfalzlüfter nimmt Ihnen die Wohnraumfeinlüftung ab und führt energieschonend Frischluft unter die Zimmerdecke. Durch Vermischung mit der dortigen Warmluft wird die relative Luftfeuchte auf ein unkritisches Niveau gesenkt, Schimmelpilze werden vermieden und Schadstoffe abgeführt.

Die zweistufige, automatische Volumenstromregelung verhindert zudem Zugerscheinungen bei höheren Windgeschwindigkeiten, für kontrolliertes Lüften im geschlossenen Zustand.

ARON SAFE-air

Frische Luft bei parallel abgestelltem, verriegeltem Fenster

ARON SAFE-air ist die Innovation für ein revolutionäres, völlig neues Lüftungssystem. Der spezielle Beschlag sorgt für einen umlaufenden, bis zu 6 mm breiten Lüftungsspalt zwischen Flügel und Rahmen. Diese Parallelabstellfunktion stellt eine natürliche, sanfte Raumlüftung sicher – auch in Abwesenheit. Das Fenster kann wie gewohnt geschlossen und in Drehstellung geöffnet werden.

Ihre Fenster sind offen genug für kontinuierliche Frischluftzufuhr, um das Raumklima zu verbessern und um zu helfen, Schimmel vorzubeugen. Gleichzeitig sind sie geschlossen genug, um auch Energieeffizienz, Einbruchs- und Lärmreduzierung zu ermöglichen.



ARON SAFE-air für optimale Luftzirkulation und Versicherungsschutz wie bei geschlossenen Fenstern

Gute Gründe für ARON SAFE-air

Natürliches Raumklima ohne hohe Energieverluste

In Räumen mit erhöhtem Frischluftbedarf wie Küche oder Badezimmer ist tägliches Lüften unerlässlich. Doch gerade im Winter kostet die unkontrollierte Frischluftzufuhr in Wohnräumen viel kostbare Heizenergie. Mit ARON SAFE-air strömt frische Außenluft langsamer in den Raum und wird schneller auf die Raumtemperatur erwärmt. Die Energieverluste werden deutlich verringert und Sie sparen bares Geld.

Sicher und verlässlich – auch in Abwesenheit

Mit ARON SAFE-air gehen Sie in Sachen Einbruchhemmung auf Nummer sicher, denn die jeweilige Sicherheitsklasse Ihrer Fenster bleibt erhalten. Die Sicherheitsbauteile an allen Fensterseiten erschweren ein Aushebeln des Fensterflügels. Zudem ist ARON SAFE-air wesentlich sicherer als gekippte Fenster, da diese versicherungstechnisch wie offene Fenster gewertet werden und somit keinen Einbruchschutz gewährleisten. Die Fenster mit ARON Safe-Air werden sowohl im geschlossenen sowie parallel abgestellten Zustand versicherungstechnisch wie ein geschlossenes Fenster anerkannt. Zusätzlich ist ARON SAFE-air von außen nur schwer zu erkennen und Sie sorgen so auch in Ihrer Abwesenheit für eine kontinuierliche und sichere Wohnraumlüftung.

Ihre Vorteile mit ARON SAFE-air auf einen Blick:

	Normale Drehklappfenster	Drehfenster mit ARON SAFE-air
Luftaustausch	✓	✓
Einfache Bedienung	✓	✓
Energiesparend	--	✓
Einbruchhemmung*	--	✓
Besserer Lärmschutz	--	✓
Besserer Schlagregenschutz	--	✓
Insektenschutz	--	✓
Haustierschutz	--	✓
Temperaturverlust / 10 Min.**	2°C	0,5°C

*Bis RC2 möglich **Quelle: Studie der FH Münster

* Bild Fensterfalzlüfter ©: INNOPERFORM® GmbH

Lärmschutzpaket ARON Silent

Mit ARON Fenstersystemen sperren Sie akustische Störfaktoren ganz einfach aus, damit Sie Ihr Zuhause ohne Lärm und ganz stressfrei genießen können.

Schallschutzfaktor Glas

Wärme-Schall-Isolierglas

Wärme-Schall-Isolierglas von ARON hat einen asymmetrischen Scheibenaufbau und erfüllt damit höchste Anforderungen an Schallschutz und Wärmedämmung.

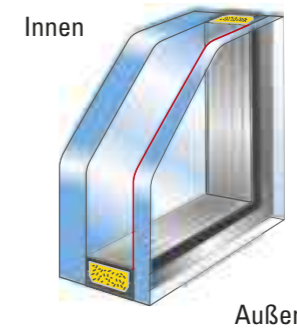

Ständige Lärmbelastung kann krank machen: schon auf Geräusche über 40 dB reagiert der Körper mit Stress.

Schallschutz

Angaben jeweils für Element (geprüft) in der Schallschutzklasse

Klasse	Schalldämmung in Dezibel (dB)	Prüfwert des Fensters	Empfohlen bei:	Erhältlich für ARON Fenstersysteme:
1	25–29	-	Wohnstraßen mit 10–50 Kfz/Std., über 35m Abstand zwischen Haus und Straße	-
2	30–34 eingebaut	min. 32 dB	Wohnstraßen mit 10–50 Kfz/Std., 26–35 m Abstand zwischen Haus und Straße	Alle ARON Systeme mit 2- oder 3-fach-Glas
3	35–39 eingebaut	min. 37 dB	Wohnstraßen mit 50–200 Kfz/Std., 26–35 m Abstand zwischen Haus und Straße	ARON Renova, Novum, Passiv und Design
4	40–44 eingebaut	min. 42 dB	Hauptverkehrsstraßen mit 1.000–3.000 Kfz/Std., 100–300 m Abstand zwischen Haus und Straße	ARON Renova, Novum und Passiv

Für jedes Haus das richtige Fenster

Die Auswahl der optimalen Fenster richtet sich vor allem nach Ihren persönlichen Anforderungen. Von komplett vorkonfigurierten Energiesparfenstern in Standardausführung über hochwertige Renovierungs- und Neubaufenster bis hin zu exklusiven Hightech-Fenstern für Passivhäuser und höchste Design-Ansprüche bietet Ihnen ARON immer genau das richtige Fenstersystem.

Fertigung auf Maß, die große Auswahl an Farben und Ausführungen sowie optionale Zusatzpakete für optimale Sicherheit, perfekten Lärmschutz und wohngesundes Lüften setzen Ihren individuellen Ansprüchen beim Fensterkauf keine Grenzen.



ARON Basic/Comfort

Aron Basic und Comfort bieten Ihnen günstige Energiesparfenster mit 3-fach-Verglasung. Aron Basic fix und fertig vorkonfiguriert, weshalb dieses Fenstersystem nur in Standardgrößen und ausgewählten Dekoren erhältlich ist. Aron Comfort kann online auf Maß konfiguriert werden. (Details Seite 16)

	BASIC	COMFORT
Bautiefe / Gesamtbautiefe	70 mm / 89 mm	85 mm / 109 mm
Glas	3-fach-Isolierglas	3-fach-Isolierglas

ARON Renova

Diese hochwertigen Renovierungsfenster sind auf Maß und in mehreren Farben bzw. Ausführungen erhältlich. ARON Renova Fenster lassen sich mit verschiedenen Ausstattungspaketen und Lüftungsvarianten kombinieren (Details Seite 18).

Bautiefe / Gesamtbautiefe	70 mm / 89 mm
Gläser	2-fach- oder 3-fach-Isolierglas



ARON Novum

Diese Neubaufenster sind auf Maß, in mehreren Farben, Ausführungen und optional mit Alu-Schale außen erhältlich. Sie lassen sich mit verschiedenen Ausstattungspaketen und Lüftungsvarianten kombinieren (Details Seite 24).

Bautiefe / Gesamtbautiefe	85 mm / 109 mm
Bautiefe inkl. Alu-Schale	90 mm / 114 mm
Glas	3-fach-Isolierglas



ARON Passiv

Diese Energiesparfenster mit ThermoStatic-Technologie sind ideal für Passivhäuser geeignet. Wählen Sie Ihre individuellen Maße, Farben und Ausstattungspakete wie ARON Protect Plus oder ARON Silent (Details Seite 32) für maximalen Komfort.

Bautiefe / Gesamtbautiefe	85 mm / 109 mm
Bautiefe inkl. Alu-Schale	90 mm / 114 mm
Glas	3-fach-Isolierglas

ARON Design

Das Design-Highlight unter den ARON Fenstersystemen mit Alu-Schale besticht durch seine verdeckt liegenden Flügel und die besonders schmale Optik. Wählen Sie Ihre individuellen Maße, Farben und Ausstattungspakete (Details Seite 38).

Bautiefe / Gesamtbautiefe	75 mm / 94 mm
Glas	3-fach-Isolierglas



Das richtige Fenster

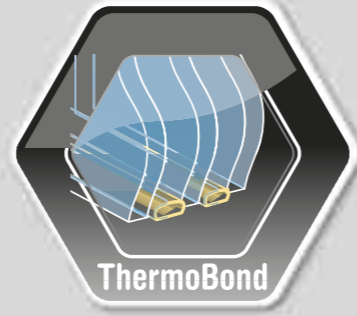

- ✓ **Optimaler Thermoübergang**
zwischen Glas und Rahmen –
unterstützt die EnEV
- ✓ **Verbesserter U-Wert**
für bessere Energiesparwerte
Ihres Fensters
- ✓ **Flexibel & langlebig**
sorgt für weniger Spannung
am Randverbund
- ✓ **Gefällige Scheibenoptik**
dunkelschwarze Glaskanten
passen sich optimal an

**Heizkosten sparen – mit ARON
Fenstern so einfach wie nie.**

Innovation ThermoBond

Randverbundsysteme mit „warmer Kante“ reduzieren die Wärmeleitfähigkeit von Isoliergläsern und verbessern den Uw-Wert eines Fensters. ARON bietet das niederenergetische ThermoBond-Randverbundsystem mit optimalen Materialeigenschaften an. Die Isolierglassysteme mit thermisch verbessertem Randverbund optimieren den Übergang von Glas zu Rahmen in puncto Wärmedämmung deutlich und leisten vor allem einen Beitrag zur Energieeinsparung – ganz im Sinne der aktuellen Energieeinsparverordnung (EnEV) und der Umwelt. Gläser mit ThermoBond-Randverbund sind für alle ARON Holz- und Aluminium-Holzfenster-Systeme standardmäßig erhältlich.

Ressourcen schonen mit thermisch verbessertem Randverbundsystem

**Die Vorteile des ThermoBond-Abstandhalters
liegen auf der Hand:**

- ✓ Durch die verbesserte Wärmedämmung im Randbereich vermindert sich die Kondensatbildung auf den Scheibenrändern. Bei Holzfenstern wird zusätzlich die Schädigung des Rahmens durch Feuchtigkeit deutlich minimiert.
- ✓ Der Kaltluftschleier am Fenster verringert sich, es entstehen gleichmäßige Temperaturen und die oft als Zugluft empfundene kalte Luft in Fensternähe verschwindet fast völlig. Die geringen Temperaturunterschiede sorgen für mehr Behaglichkeit und höheren Wohnkomfort.
- ✓ Das verwendete Material erhöht die Lebensdauer des Isolierglases.
- ✓ Die schwarze Färbung des ThermoBond-Abstandhalters lässt diesen im Scheibenzwischenraum optisch in den Hintergrund treten.



Das richtige Fenster

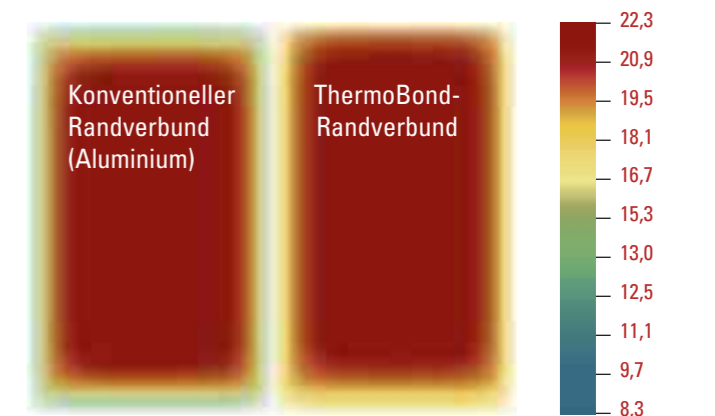

Infrarotaufnahme: Wärmebrücke im Vergleich

Temperatur in °C

ARON Basic/Comfort – das günstige Energiesparfenster

ARON Basic und Comfort bietet Ihnen günstige Energiesparfenster mit 3-fach-Verglasung. ARON Basic ist fix und fertig vorkonfiguriert, weshalb dieses Fenstersystem nur in Standardgrößen und ausgewählten Dekoren erhältlich ist. ARON Comfort kann online auf Maß konfiguriert werden. Bei diesen Fenstern steht die schnelle und verlässliche Verfügbarkeit zu einem günstigen Preis im Vordergrund – Ausstattung und Größenvielfalt spielen eine untergeordnete Rolle.

	BASIC	COMFORT
Uw-Wert mit Isolierglas Ug 0,7 und warmer Kante (ThermoBond)	0,98 (Normfenster)	0,95 (Normfenster)
Bautiefe/ Gesamtbautiefe	70 mm/89 mm	85 mm/109 mm
Verglasung	3-fach-Isolierglas	3-fach-Isolierglas
Beschlag	Dreh-Kipp-Beschlag	Dreh-Kipp-Beschlag
Stahlarmierung	umlaufend	umlaufend in Flügel & Blendrahmen
Dichtung	zweifach	zweifach
Dichtungsfarbe bei Profil weiß	schwarz	weiß
Dichtungsfarbe bei Profil farbig	schwarz	schwarz

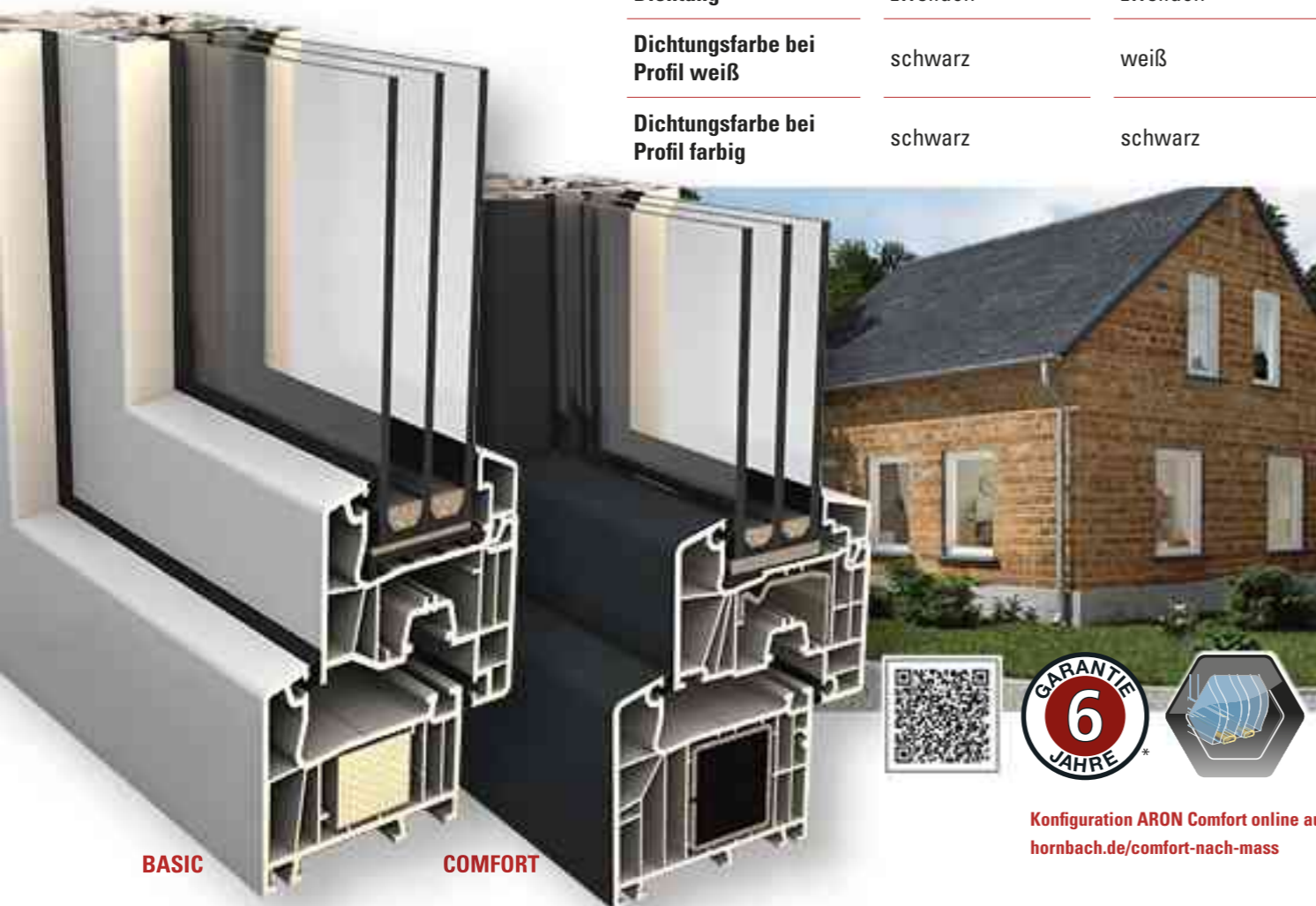

Konfiguration ARON Comfort online auf hornbach.de/comfort-nach-mass

ARON Basic/Comfort – erhältliche Ausführungen

ARON Basic und Comfort Fenstersysteme erhalten Sie bereits fertig vorkonfiguriert in diversen Standardgrößen. Wählen Sie lediglich Ihr Wunschdekor und das passende Zubehör. Zusätzliche Ausstattungspakete für mehr Sicherheit, Lärmschutz und optimales Lüften sind für ARON Basic und Comfort nicht erhältlich.

Fenster-Anschlag
Die möglichen Öffnungsrichtungen
eines Fensters werden als DIN-
links und DIN-rechts bezeichnet.

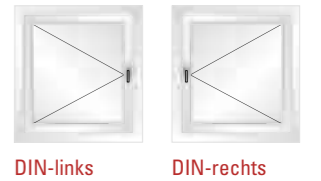

Formen und Mechaniken

Einflügeliges Fenster
mit Dreh-Kipp-Mechanismus



Einteiliges Fenster
fest im Blendrahmen
verglast



Zweiflügelige Fenster
mit Dreh-Kipp-Mechanismus und festem Pfosten

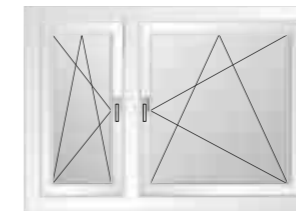
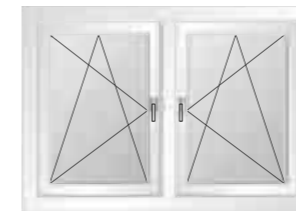

Zweiflügelige Balkontüren
mit Dreh-Kipp-Mechanismus
und festem Pfosten

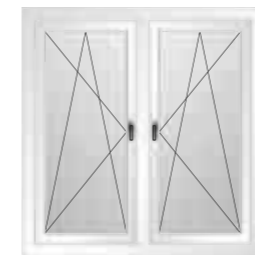

Einflügelige Balkontür
mit Dreh-Kipp-Mechanismus



Farben und Dekore



Weiß*
Grundausrüstung



Anthrazit
(titan)



Golden Oak

Dekore einseitig außen

Sicherheitspaket

ARON Protect Plus

Für maximale Grundsicherung und Einbruchhemmung nach RC 2 bei Erdgeschossfenstern, Fenstern im Souterrain und Keller sowie Balkontüren.



ARON Sicherheitspakete finden Sie auf Seite 8

* ARON Basic und Comfort Fenster werden standardmäßig in Weiß geliefert. Gegen Aufpreis erhalten Sie aber auch die hier aufgeführten Dekore.

ARON Renova – hochwertige Renovierungsfenster



ARON Renova ist das passende Fenstersystem, wenn Sie an Ihrem Haus einzelne Fenster austauschen oder im Zuge einer Renovierung alle Elemente erneuern möchten.

Das Hauptaugenmerk liegt auf maßgenauen Fensterlösungen, die farblich passend zum jeweiligen Haustyp und in zwei Verglasungsvarianten erhältlich sind. Zusatzpakete für mehr Sicherheit, besseren Lärmschutz und optimale Lüftung runden das Angebot perfekt ab.

* Gemäß den ausführlichen Garantiebedingungen siehe Rückseite des Katalogs.



ARON Renova mit 2-fach-Isolierglas

Argumente, die überzeugen!

- ✓ **Erhöhte Einbruchhemmung**
Schützen Sie Ihre Fenster je nach Bedarf und Einsatzbereich mit den Sicherheitspaketen ARON Protect und ARON Protect Plus
- ✓ **Optimale Frischluftzufuhr**
Mit innovativen Lüftungstechnologien wie ARON SAFE-air und Fensterfalzlüftern sorgen Sie für wohngesundes Raumklima
- ✓ **Verbesserter Schallschutz**
Sperrern Sie mit dem Lärmschutzpaket ARON Silent störende Außengeräusche ganz einfach aus

Uw-Wert (ThermoBond) mit 2-fach-Isolierglas Ug 1,1 mit 3-fach-Isolierglas Ug 0,7	1,2 (Normfenster) 0,96
Uf-Wert	1,2
Profilkammern	5
Bautiefe/Gesamtbautiefe	70 mm/89 mm
Verglasung	2-fach- oder 3-fach-Isolierglas
Beschlag	Dreh-Kipp-Beschlag
Dichtung, dreifach Dichtungsfarbe bei Profil weiß: Dichtungsfarbe bei Profil farbig:	weiß schwarz

ARON Renova – erhältlichliche Ausstattungspakete

Mehr Sicherheit für leicht zugängliche Fenster im Garten, erholsamerer Schlaf durch besseren Lärmschutz im Schlafzimmer und optimale Frischluftzufuhr im Badezimmer? Kein Problem!

Mit den Ausstattungspaketen für ARON Renova Fenstersysteme machen Sie keine Kompromisse und stimmen Ihre Fenster perfekt auf Ihre Bedürfnisse ab – für maximalen Wohnkomfort!



Sicherheitspakete

ARON Protect

Für erhöhte Grundsicherung und Einbruchhemmung nach RC 1 N bei Fenstern und schwer zugänglichen, einsehbaren Balkonfenstertüren im Obergeschoss.

ARON Protect Plus

Für maximale Grundsicherung und Einbruchhemmung nach RC 2 bei Erdgeschossfenstern, Fenstern im Souterrain und Keller sowie Balkontüren.

ARON Sicherheitspakete finden Sie auf Seite 8



Lüftungspakete

ARON SAFE-air – Frischluft auch bei parallel abgestelltem, verriegeltem Fenster

Der spezielle Beschlag sorgt für optimale Luftzirkulation durch Parallel-Stellung bei quasi „geschlossenen“ Fenstern und ist gleichzeitig sicherer als gekippte Fenster.

Fensterfalzlüfter für Ihre Fenster

Fensterfalzlüfter werden direkt in den Rahmen eingebaut – für kontrolliertes Lüften im geschlossenen Zustand.

ARON Lüftungspakete finden Sie auf Seite 10



Lärmschutzpaket

ARON Silent

Sorgen Sie für angenehme Ruhe und sperren Sie lästigen Lärm ganz einfach aus.

Das ARON Lärmschutzpaket finden Sie auf Seite 12

ARON Renova – Farben, Dekore & Gläser

Machen Sie Ihr ARON Renova Fenstersystem zu etwas ganz Besonderem. Wählen Sie aus unserem breiten Spektrum an optionalen Farben, Dekoren und Ornamentgläsern*, die Sie individuell nach Ihren Vorstellungen kombinieren und mit denen Sie Ihren persönlichen Stil zur Geltung bringen können.

Farben & Dekore Kunststoffenster



Weiß Grundausstattung



Nussbaum



Mahagoni



Golden Oak



Walnuss terra



Basaltgrau, Sandstruktur

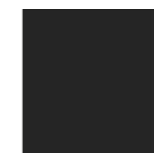

Anthrazit, Sandstruktur



Grau, Sandstruktur



Braun dekor



alux DB703

Ornamentgläser



Orna C



Orna S

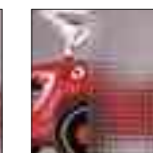

Mastercarré

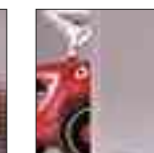

Satinert

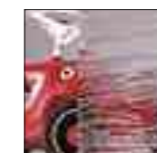

Barock

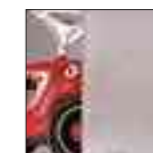

Masterpoint

Schallschutzgläser



Klasse 2 Grundausstattung

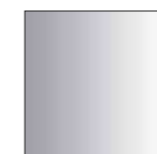

Klasse 3

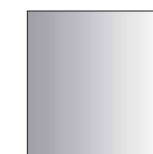

Klasse 4

* ARON Renova Fenster werden standardmäßig in Weiß mit Klarglas geliefert. Gegen Aufpreis erhalten Sie aber auch die hier aufgeführten Farben und Ornamentgläser.

ARON Renova – Formen und Mechaniken

Sie haben die Wahl: vom fest verschraubten Flügel Fenster über Dreiflügelanlagen bis hin zum Schiebeelement. Und damit alles perfekt passt, erhalten Sie ARON Renova Fenster natürlich auch in zahlreichen Sonderformen und millimetergenau auf Maß*.

Fenster-Anschlag
Die möglichen Öffnungsrichtungen eines Fensters werden als DIN-links und DIN-rechts bezeichnet.



DIN-links DIN-rechts

Fenster mit Dreh-Kipp-Mechanismus

Einflügeliges Fenster mit Dreh-Kipp-Mechanismus



Zweiflügelige Fenster mit Dreh-Kipp-Mechanismus, mit festem Pfosten

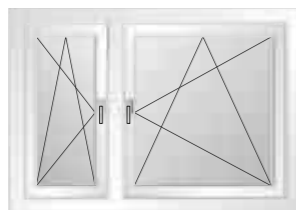
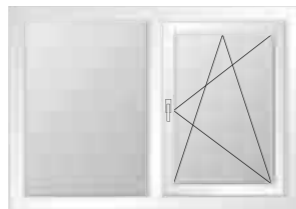
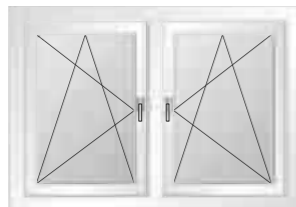

Fenster mit Dreh-Kipp-Mechanismus und festem Ober- oder Unterlicht

Einflügeliges Fenster mit Dreh-Kipp-Mechanismus und festem Ober- oder Unterlicht



Zweiflügelige Fenster mit Dreh-Kipp-Mechanismus und festem Ober- oder Unterlicht



Dreiflügeliges Fenster mit Dreh-Kipp-Mechanismus

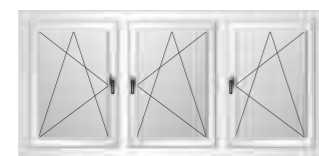

Dreiflügeliges Fenster mit Dreh-Kipp-Mechanismus

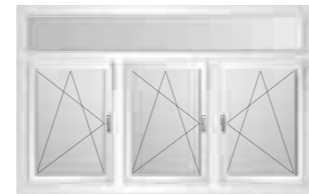
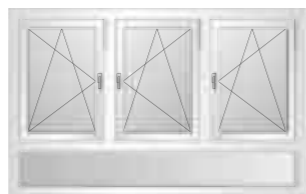

Sonderformen

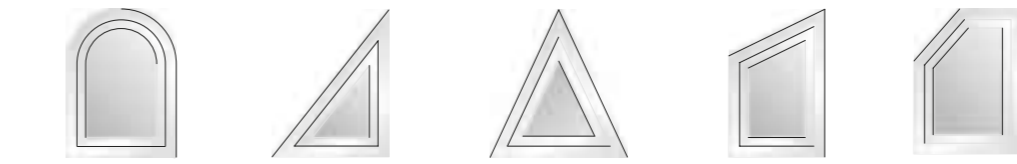

Rund-/Segmentbogen Dreieck (90°) Dreieck 1 schräge Kante Vieleck

MASSANFERTIGUNG
Wenn Ihre Wunschfenstergröße nicht aufgeführt ist, gibt es dafür natürlich eine Lösung: die millimetergenaue Maßanfertigung von ARON.

- Technische Machbarkeit maßabhängig
- Weitere Fensterformen sind möglich und werden im Einzelnen kalkuliert.

Fenster mit Dreh-Kipp-Mechanismus und Oberlicht mit Kippmechanismus

Einflügeliges Fenster mit Dreh-Kipp-Mechanismus und Oberlicht-Kipp



Zweiflügelige Fenster mit Dreh-Kipp-Mechanismus und Oberlicht-Kipp

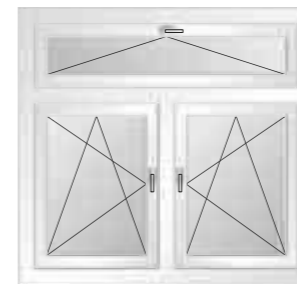

Balkontüren

Zweiflügelige Balkontüren mit festem oder beweglichem Pfosten (dunkelblau markiert)

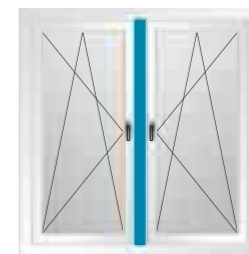

Einflügelige Balkontür



Fenster fest im Blendrahmen verglast

Einflügeliges Fenster fest im Blendrahmen verglast/ Fenster mit eingeschraubtem Flügel



Parallel-Schiebe-Abstell-Element (ohne Kippfunktion)

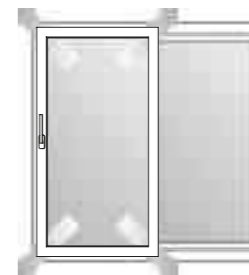

*Technische Machbarkeit maßabhängig. Weitere Fensterformen sind möglich und werden im Einzelnen kalkuliert.

ARON Novum – beste Qualität für Ihren Neubau



Wer ein Haus von grundauf neu baut, hat ganz konkrete Vorstellungen, wie es einmal aussehen soll.

ARON Novum bietet Ihnen hierfür passende Fenster auf Maß, die höchsten Ansprüchen gerecht werden und mit denen Sie dank zahlreicher Ausstattungsoptionen weder in Sachen Optik noch Funktionalität Abstriche machen müssen.

* Gemäß den ausführlichen Garantiebedingungen siehe Rückseite des Katalogs.



ARON Novum mit Alu-Schale

Argumente, die überzeugen!

- ✓ **Erhöhte Einbruchhemmung**
Schützen Sie Ihre Fenster je nach Bedarf und Einsatzbereich mit den Sicherheitspaketen ARON Protect und ARON Protect Plus
- ✓ **Optimale Frischluftzufuhr**
Mit innovativen Lüftungstechnologien wie ARON SAFE-air und Fensterfalzlüftern sorgen Sie für wohngesundes Raumklima
- ✓ **Verbesserter Schallschutz**
Sperrern Sie mit dem Lärmschutzpaket ARON Silent störende Außengeräusche ganz einfach aus

Uw-Wert (ThermoBond) mit Isolierglas Ug 0,7	0,9
mit Isolierglas Ug 0,7 (Alu-Schale)	0,9
Uf-Wert	1,0
Profilkammern	6
Bautiefe / Gesamtbautiefe mit Alu-Schale	85 mm / 109 mm 90 mm / 114 mm
Verglasung	3-fach-Isolierglas
Beschlag	Dreh-Kipp-Beschlag
Dichtung, dreifach Dichtungsfarbe bei Profil weiß / Alu-Schale:	weiß / schwarz
Dichtungsfarbe bei Profil farbig / Alu-Schale:	schwarz / schwarz

ARON Novum – erhältlichliche Ausstattungspakete

Mehr Sicherheit für leicht zugängliche Fenster im Garten, erholsamerer Schlaf durch besseren Lärm-schutz im Schlafzimmer und optimale Frischluftzufuhr im Badezimmer? Kein Problem!

Mit den Ausstattungspaketen für ARON Novum Fenstersysteme machen Sie keine Kompromisse und stimmen Ihre Fenster perfekt auf Ihre Bedürfnisse ab – für maximalen Wohnkomfort!



ARON Sicherheitspakete finden Sie auf Seite 8

Sicherheitspakete

ARON Protect
Für erhöhte Grundsicherung und Einbruchhemmung nach RC 1 N bei Fenstern und schwer zugänglichen, einsehbaren Balkonfenstertüren im Obergeschoss.

ARON Protect Plus
Für maximale Grundsicherung und Einbruchhemmung nach RC 2 bei Erdgeschossfenstern, Fenstern im Souterrain und Keller sowie Balkontüren.



ARON Lüftungspakete finden Sie auf Seite 10

Lüftungspakete

ARON SAFE-air – Frischluft auch bei parallel abgestelltem, verriegeltem Fenster
Der spezielle Beschlag sorgt für optimale Luftzirkulation durch Parallel-Stellung bei quasi „geschlossenen“ Fenstern und ist gleichzeitig sicherer als gekippte Fenster.

Fensterfalzlüfter für Ihre Fenster
Fensterfalzlüfter werden direkt in den Rahmen eingebaut – für kontrolliertes Lüften im geschlossenen Zustand.



Das ARON Lärmschutzpaket finden Sie auf Seite 12











Lärmschutzpaket

ARON Silent
Sorgen Sie für angenehme Ruhe und sperren Sie lästigen Lärm ganz einfach aus.

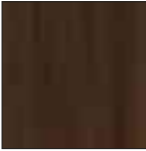
ARON Novum – Farben, Dekore & Gläser

Machen Sie Ihr ARON Novum Fenstersystem zu etwas ganz Besonderem. Wählen Sie aus unserem breiten Spektrum an optionalen Farben, Dekoren und Ornamentgläsern*, die Sie individuell nach Ihren Vorstellungen kombinieren und mit denen Sie Ihren persönlichen Stil zur Geltung bringen können.

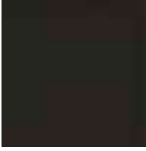





Farben & Dekore Kunststofffenster

			
Weiß Grundausstattung	Nussbaum	Mahagoni	Golden Oak
			
Walnuss terra	Basaltgrau, Sandstruktur	Anthrazit, Sandstruktur	Grau, Sandstruktur
			
Braun dekor	alux DB703		



Farben & Dekore Aluschale

			
Weiß Grundausstattung	RAL 1015 Hellelfenbein	RAL 3005 Weinrot	RAL 5014 Taubenblau
			
RAL 6009 Tannengrün	RAL 7012 Basaltgrau	RAL 7016 Anthrazitgrau	RAL 7035 Lichtgrau
			
RAL 8017 Schokoladenbraun	RAL 8019 Graubraun	RAL 9006 Weißaluminium	

Ornamentgläser

			
Orna C	Orna S	Barock	Mastercarré
			
Satinierter	Masterpoint		

Schallschutzgläser

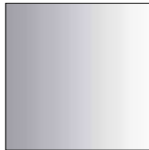
		
Klasse 2 Grundausstattung	Klasse 3	Klasse 4

*ARON Novum Fenster werden standardmäßig in Weiß mit Klarglas geliefert. Gegen Aufpreis erhalten Sie aber auch die hier aufgeführten Farben und Ornamentgläser. Zusätzlich ist die Alu-Schale in 255 RAL-Tönen erhältlich.

ARON Novum – Formen und Mechaniken

Sie haben die Wahl: vom fest verschraubten Flügel Fenster über Dreiflügelanlagen bis hin zum Schiebeelement. Und damit alles perfekt passt, erhalten Sie ARON Novum Fenster natürlich auch in zahlreichen Sonderformen und millimetergenau auf Maß*.

Fenster-Anschlag
Die möglichen Öffnungsrichtungen eines Fensters werden als DIN-links und DIN-rechts bezeichnet.

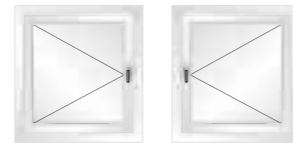

DIN-links DIN-rechts

Fenster

mit Dreh-Kipp-Mechanismus

Einflügeliges Fenster
mit Dreh-Kipp-Mechanismus



Zweiflügelige Fenster
mit Dreh-Kipp-Mechanismus,
mit festem Pfosten

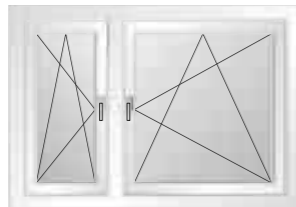
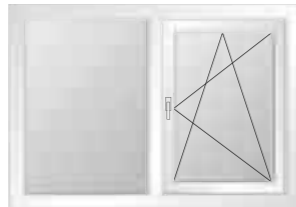
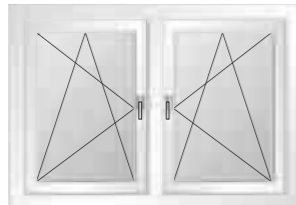

Dreiflügeliges Fenster
mit Dreh-Kipp-Mechanismus

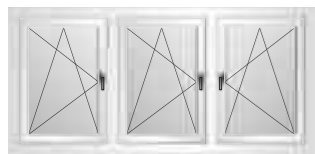

Fenster

mit Dreh-Kipp-Mechanismus
und festem Ober- oder Unterlicht

Einflügeliges Fenster
mit Dreh-Kipp-Mechanismus
und festem Ober- oder
Unterlicht



Zweiflügelige Fenster
mit Dreh-Kipp-Mechanismus
und festem Ober- oder
Unterlicht

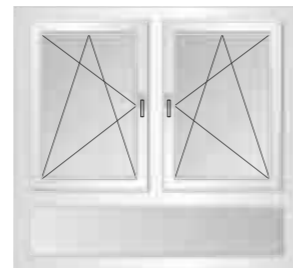

Dreiflügeliges Fenster
mit Dreh-Kipp-Mechanismus

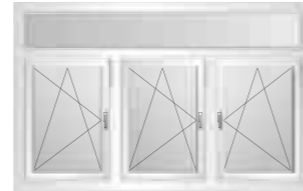
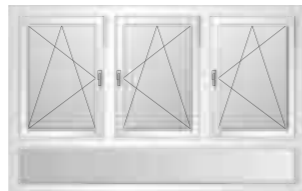

*Technische Machbarkeit maßabhängig. Weitere Fensterformen sind möglich und werden im Einzelnen kalkuliert.

Sonderformen



Rund-/Segmentbogen



Dreieck (90°)



Dreieck



1 schräge Kante



Vieleck

MASSANFERTIGUNG
Wenn Ihre Wunschfenstergröße nicht aufgeführt ist, gibt es dafür natürlich eine Lösung: die millimetergenaue Maßanfertigung von ARON.

- Technische Machbarkeit maßabhängig
- Weitere Fensterformen sind möglich und werden im Einzelnen kalkuliert.

Fenster

mit Dreh-Kipp-Mechanismus
und Oberlicht mit Kippmechanismus

Einflügeliges Fenster
mit Dreh-Kipp-Mechanismus
und Oberlicht-Kipp



Zweiflügelige Fenster
mit Dreh-Kipp-Mechanismus
und Oberlicht-Kipp

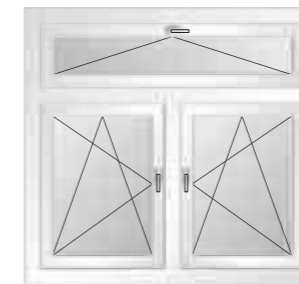

Fenster

fest im Blendrahmen verglast

Einflügeliges Fenster
fest im Blendrahmen verglast/
Fenster mit eingeschraubtem Flügel



Balkontüren

Zweiflügelige Balkontüren
mit festem oder beweglichem Pfosten (dunkelblau markiert)

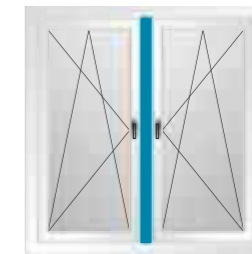

Einflügelige Balkontür



Parallel-Schiebe-Abstell-Element (ohne Kippfunktion)



Das richtige Fenster

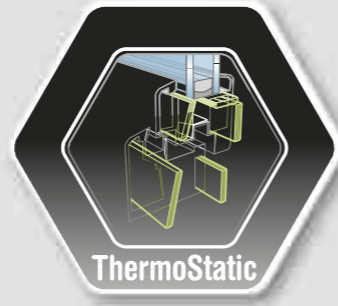

- ✓ **Erhöhte Wärmedämmung/ Energieeinsparung**
Bis zu 20 % bessere Wärmedämmung im Profilquerschnitt durch Scheibenverklebung und den Verzicht auf Stahlarmierungen
- ✓ **Passivhausstandard**
in Verbindung mit ARON Passiv und ARON Design und Isolierglas mit Ug 0,5 ThermoBond
- ✓ **Erhöhte Einbruchsisicherheit**
im Bereich der Glasanbindung
- ✓ **Erhöhte Flügelstabilität**
durch Scheibenverklebung
- ✓ **Verbesserter Schallschutz**
durch teilelastische Verklebung

Heizkosten sparen – mit ARON Fenstern so einfach wie nie.

ThermoStatic

Fenster sind vielfach für über 40 % des Energieverbrauchs verantwortlich. Deshalb lohnt sich die Anschaffung von energieeffizienten Modellen. Durch die ausgeklügelte ThermoStatic-Technologie bei den Fenstersystemen ARON Passiv und ARON Design lassen sich Heizkosten erheblich reduzieren. Denn die Kombination von Scheibenverklebung mit glasfaserverstärkten Kunststoffstegen erreicht beachtliche Wärmedämmwerte. Das steigert den Wert Ihrer Immobilie und reduziert Energiekosten.

Vereinigung von bester Wärmedämmung und Stabilität

ThermoStatic-Fensterrahmen und -flügel erreichen herausragende Dämmwerte und hohe Stabilität durch ein neues, durchdachtes Innenleben. Die Verklebung der Scheibe mit dem Flügelrahmen versteift den Fensterflügel. Zusätzlich werden glasfaserverstärkte Kunststoffstege in Flügel und Rahmen integriert, die die statische Belastbarkeit so weit erhöhen, dass bis auf wenige Größen und Ausführungen auf Stahl verzichtet werden kann. Diese Konstruktion weist hervorragende Eigenschaften in puncto Sicherheit, Schallschutz und Design auf.

Was die Wärmedämmung angeht, sprechen die Zahlen für sich: Werden beispielsweise bei einer Altbausanierung einfachverglaste Fenster mit einem U_w -Wert von $5,2 \text{ W/m}^2\text{K}$ durch das Fenstersystem ARON Passiv mit $U_w = 0,77 \text{ W/m}^2\text{K}$ ersetzt, so können Sie je nach Größe der Fensterfläche bis zu 1.211 Liter Heizöl pro Jahr einsparen (Berechnung gemäß RWE-Energie-Bau-Handbuch, 12. Ausgabe).

Neue Sicherheitsmaßstäbe

ThermoStatic-Fenster bieten durch die Verklebung zwischen Flügelrahmen und Glas zusätzliche Einbruchhemmung. Das Aushebeln der Glasscheibe wird hierdurch gehemmt, selbst wenn die Glasleiste aufgebrochen wird. Das Abziehen der Scheibe vom Flügel wird verhindert. Trotz dieser kraftschlüssigen Verklebung kann auch ein verklebtes Fenster neu verglast werden, ohne den Flügelrahmen oder die alte Scheibe zu beschädigen. Hierbei werden die Glasleisten entfernt und die Scheibe am Rand entlang mit einem speziellen Messer vom Flügel getrennt. Glasleisten, Flügelfalz und die Scheibe bleiben unbeschädigt. Lediglich die Klebefuge wird aufgeschnitten.

Hervorragender Schallschutz

Ein weiteres Plus ist der hervorragende Schallschutz. Die innovative Kombination aus Klebetechnik und eingelassenen Kunststoffstegen weist durch ihre Teilelastizität auch schallabsorbierende Eigenschaften auf und wirkt dadurch schalldämmend.

Modernes Design für lichtdurchflutete Wohnräume

Trotz aller Vorteile der optimierten Rahmenteknik hinsichtlich Wärmedämmung, Schallschutz und statischer Eigenschaften ist es dennoch möglich, schmalere Flügelrahmenquerschnitte als bei herkömmlichen Fenstern zu verwenden. Damit kommt ThermoStatic dem Trend zu immer mehr Glasfläche entgegen.

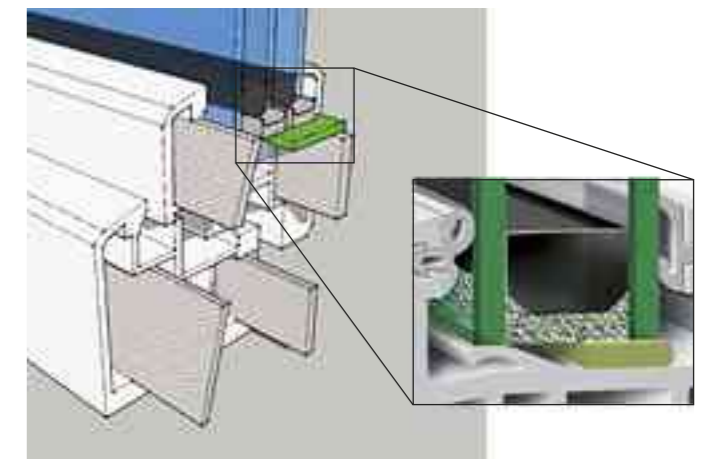

Bei der Produktion setzen Hochleistungsklebedüsen neue Maßstäbe für eine kraftschlüssige Verbindung.

ARON Passiv – innovative Energiesparer



Sie wollen keine Kompromisse eingehen, wenn es um innovative Fenstertechnik mit optimaler Energieeffizienz geht? Dann vertrauen Sie auf ARON Passiv!

In Kombination mit unseren Ausstattungspaketen für mehr Sicherheit, Lärmschutz und optimales Lüften machen diese Energiesparfenster auf dem neuesten Stand der Technik auch Ihr Haus zum energetischen Vorzeigobjekt.

* Gemäß den ausführlichen Garantiebedingungen siehe Rückseite des Katalogs.



ARON Passiv mit Alu-Schale

Argumente, die überzeugen!

- ✓ **Erhöhte Einbruchhemmung**
Schützen Sie Ihre Fenster je nach Bedarf und Einsatzbereich mit den Sicherheitspaketen ARON Protect und ARON Protect Plus
- ✓ **Optimale Frischluftzufuhr**
Mit innovativen Lüftungstechnologien wie ARON SAFE-air* und Fensterfalzlüftern sorgen Sie für wohngesundes Raumklima
*Nur bei herkömmlichen, nicht verdeckt liegenden Beschlägen möglich.
- ✓ **Verbesserter Schallschutz**
Sperrn Sie mit dem Lärmschutzpaket ARON Silent störende Außengeräusche ganz einfach aus
- ✓ **Unsichtbare und funktionale Technik**
Völlig verdeckte Beschläge sorgen für eine elegante Innenansicht



Verdeckte Beschläge



Herkömmliche Beschläge

- ✓ **Optimierte Rahmenteknik**
Ausgeklügelte ThermoStatic-Technologie sorgt für verbesserte Wärmedämmung und hohe Stabilität

Uw-Wert (ThermoBond)	
mit Isolierglas Ug 0,5	0,74
mit Isolierglas Ug 0,5 (Alu-Schale)	0,74
Uf-Wert	0,94
Profilkammern	6
Bautiefe / Gesamtbautiefe mit Alu-Schale	85 mm / 109 mm 90 mm / 114 mm
Verglasung	3-fach-Isolierglas
Beschlag	Dreh-Kipp-Beschlag optional verdeckt
Dichtung, dreifach	
Dichtungsfarbe bei Profil weiß / Alu-Schale:	weiß / schwarz
Dichtungsfarbe bei Profil farbig / Alu-Schale:	schwarz / schwarz

ARON Passiv – erhältlichliche Ausstattungspakete

Mehr Sicherheit für leicht zugängliche Fenster im Garten, erholsamerer Schlaf durch besseren Lärmschutz im Schlafzimmer und optimale Frischluftzufuhr im Badezimmer? Kein Problem!

Mit den Ausstattungspaketen für ARON Passiv Fenstersysteme machen Sie keine Kompromisse und stimmen Ihre Fenster perfekt auf Ihre Bedürfnisse ab – für maximalen Wohnkomfort!



ARON Sicherheitspakete finden Sie auf Seite 8



ARON Lüftungspakete finden Sie auf Seite 10



Das ARON Lärmschutzpaket finden Sie auf Seite 12

Sicherheitspakete

ARON Protect

Für erhöhte Grundsicherung und Einbruchhemmung nach RC 1 N bei Fenstern und schwer zugänglichen, einsehbaren Balkonfenstertüren im Obergeschoss.

ARON Protect Plus

Für maximale Grundsicherung und Einbruchhemmung nach RC 2 bei Erdgeschossfenstern, Fenstern im Souterrain und Keller sowie Balkontüren.

Lüftungspakete

ARON SAFE-air – Frischluft auch bei parallel abgestelltem, verriegeltem Fenster

Der spezielle Beschlag sorgt für optimale Luftzirkulation durch Parallel-Stellung bei quasi „geschlossenen“ Fenstern und ist gleichzeitig sicherer als gekippte Fenster. Nur bei herkömmlichen, nicht verdeckt liegenden Beschlägen möglich.

Fensterfalzlüfter für Ihre Fenster

Fensterfalzlüfter werden direkt in den Rahmen eingebaut – für kontrolliertes Lüften im geschlossenen Zustand.

Lärmschutzpaket

ARON Silent

Sorgen Sie für angenehme Ruhe und sperren Sie lästigen Lärm ganz einfach aus.

ARON Passiv – Farben, Dekore & Gläser

Machen Sie Ihr ARON Passiv Fenstersystem zu etwas ganz Besonderem. Wählen Sie aus unserem breiten Spektrum an optionalen Farben, Dekoren und Ornamentgläsern*, die Sie individuell nach Ihren Vorstellungen kombinieren und mit denen Sie Ihren persönlichen Stil zur Geltung bringen können.

Farben & Dekore Kunststoffenster



Weiß Grundausstattung



Nussbaum



Mahagoni



Golden Oak

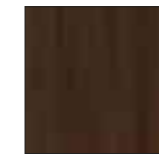

Walnut terra



Basaltgrau, Sandstruktur



Anthrazit, Sandstruktur



Grau, Sandstruktur

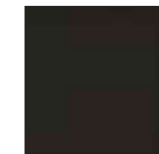

Braun dekor



alux DB703

Farben & Dekore Aluverschalung



Weiß Grundausstattung

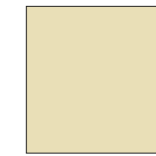

RAL 1015 Hellelfenbein



RAL 3005 Weinrot

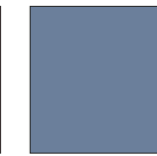

RAL 5014 Taubenblau



RAL 6009 Tannengrün

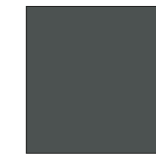

RAL 7012 Basaltgrau



RAL 7016 Anthrazitgrau



RAL 7035 Lichtgrau



RAL 8017 Schokoladenbraun



RAL 8019 Graubraun



RAL 9006 Weißaluminium

Ornamentgläser



Orna C



Orna S

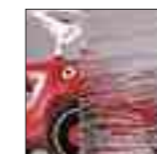

Barock



Mastercarré

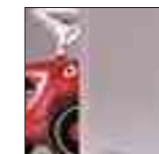

Satinier

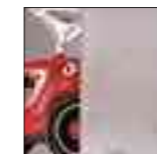

Masterpoint

Schallschutzgläser



Klasse 2 Grundausstattung

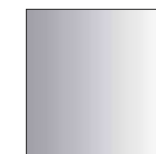

Klasse 3

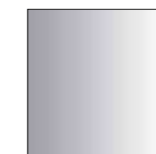

Klasse 4

*ARON Passiv Fenster werden standardmäßig in Weiß mit Klarglas geliefert. Gegen Aufpreis erhalten Sie aber auch die hier aufgeführten Farben und Ornamentgläser. Zusätzlich ist die Alu-Schale in 255 RAL-Tönen erhältlich.

Das richtige Fenster

ARON Passiv – Formen und Mechaniken

Sie haben die Wahl: vom fest verschraubten Flügel Fenster über Dreiflügelanlagen bis hin zum Schiebeelement. Und damit alles perfekt passt, erhalten Sie ARON Passiv Fenster natürlich auch in zahlreichen Sonderformen und millimetergenau auf Maß*.

Fenster-Anschlag
Die möglichen Öffnungsrichtungen eines Fensters werden als DIN-links und DIN-rechts bezeichnet.

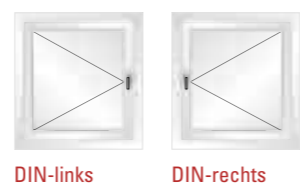

Fenster

mit Dreh-Kipp-Mechanismus

Einflügeliges Fenster
mit Dreh-Kipp-Mechanismus



Zweiflügelige Fenster
mit Dreh-Kipp-Mechanismus,
mit festem Pfosten

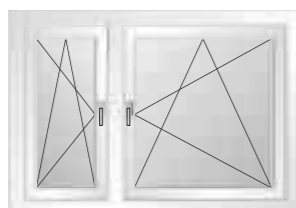
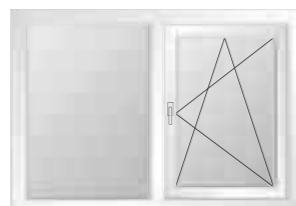
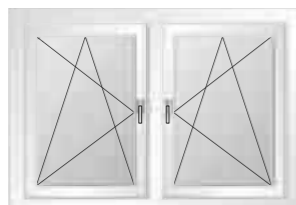

Dreiflügeliges Fenster
mit Dreh-Kipp-Mechanismus

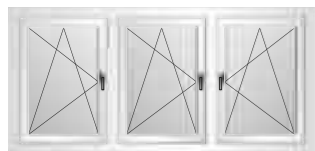

Fenster

mit Dreh-Kipp-Mechanismus
und festem Ober- oder Unterlicht

Einflügeliges Fenster
mit Dreh-Kipp-Mechanismus
und festem Ober- oder
Unterlicht



Dreiflügeliges Fenster
mit Dreh-Kipp-Mechanismus

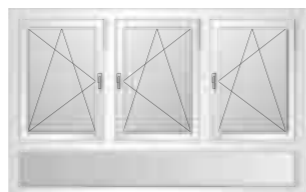

Zweiflügelige Fenster
mit Dreh-Kipp-Mechanismus
und festem Ober- oder
Unterlicht

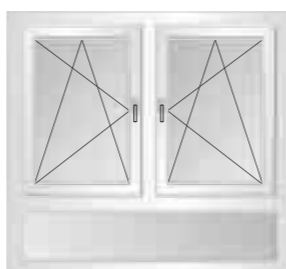

Fenster

mit Dreh-Kipp-Mechanismus
und Oberlicht mit Kippmechanismus

Einflügeliges Fenster
mit Dreh-Kipp-Mechanismus
und Oberlicht-Kipp



Zweiflügelige Fenster
mit Dreh-Kipp-Mechanismus
und Oberlicht-Kipp

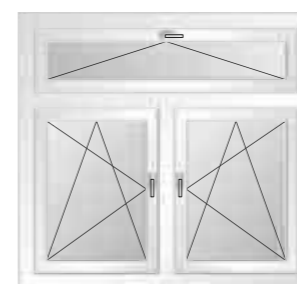

Fenster

fest im Blendrahmen verglast

Einflügeliges Fenster
fest im Blendrahmen verglast/
Fenster mit eingeschraubtem
Flügel



Balkontüren

Zweiflügelige Balkontüren
mit festem oder beweglichem
Pfosten (dunkelblau markiert)

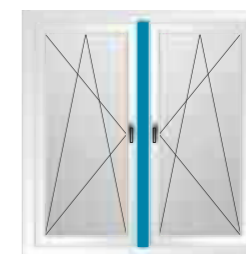

**Einflügelige
Balkontür**



Parallel-Schiebe-Abstell-Element (ohne Kippfunktion)

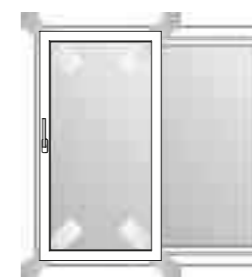

Das richtige Fenster

*Technische Machbarkeit maßabhängig. Weitere Fensterformen sind möglich und werden im Einzelnen kalkuliert.



Sie möchten Ihrem Haus unverwechselbares Flair verleihen und auch bei den Fenstern in puncto Design keine Abstriche machen? Dann bietet Ihnen ARON Design die richtigen Lösungen, die keine Wünsche offen lassen.

Das Design-Highlight unter den ARON Fenstern mit Alu-Schale besticht durch seine verdeckt liegenden Flügel und die besonders schmale Optik. Das System eignet sich hervorragend zur Kombination mit einem WDVS (Wärmedämmverbundsystem), da die dickere Dämmung der Außenwände bis an den Rand der Rahmenschale gezogen werden kann und durch den sehr schlanken Flügel so mehr Sonnenlicht in den Raum gelangt.

* Gemäß den ausführlichen Garantiebedingungen siehe Rückseite des Katalogs.



Argumente, die überzeugen!

- ✓ **Erhöhte Einbruchhemmung**
Schützen Sie Ihre Fenster je nach Bedarf und Einsatzbereich mit den Sicherheitspaketen ARON Protect und ARON Protect Plus
- ✓ **Optimale Frischluftzufuhr**
Mit innovativen Lüftungstechnologien wie ARON SAFE-air* und Fensterfalzlüftern sorgen Sie für wohngesundes Raumklima
*Nur bei herkömmlichen, nicht verdeckt liegenden Beschlägen möglich.
- ✓ **Verbesserter Schallschutz**
Sperrern Sie mit dem Lärmschutzpaket ARON Silent störende Außengeräusche ganz einfach aus
- ✓ **Unsichtbare und funktionale Technik**
Völlig verdeckte Beschläge sorgen für eine elegante Innenansicht



Verdeckte Beschläge



Herkömmliche Beschläge

- ✓ **Optimierte Rahmenteknik**
Ausgeklügelte ThermoStatic-Technologie sorgt für verbesserte Wärmedämmung und hohe Stabilität

Uw-Wert (ThermoBond) mit Isolierglas Ug 0,5	0,75
Uf-Wert	1,0
Profilkammern	5
Bautiefe / Gesamtbautiefe	75 mm/ 94 mm
Verglasung	3-fach-Isolierglas
Beschlag	Dreh-Kipp-Beschlag optional verdeckt
Dichtung, dreifach Dichtungsfarbe bei Profil weiß:	schwarz
Dichtungsfarbe bei Profil farbig:	schwarz

ARON Design – erhältlichliche Ausstattungspakete

Mehr Sicherheit für leicht zugängliche Fenster im Garten, erholsamerer Schlaf durch besseren Lärmschutz im Schlafzimmer und optimale Frischluftzufuhr im Badezimmer? Kein Problem!

Mit den Ausstattungspaketen für ARON Design Fenstersysteme machen Sie keine Kompromisse und stimmen Ihre Fenster perfekt auf Ihre Bedürfnisse ab – für maximalen Wohnkomfort!



ARON Sicherheitspakete finden Sie auf Seite 8

Sicherheitspakete

ARON Protect
Für erhöhte Grundsicherung und Einbruchhemmung nach RC 1 N bei Fenstern und schwer zugänglichen, einsehbaren Balkonfenstertüren im Obergeschoss.

ARON Protect Plus
Für maximale Grundsicherung und Einbruchhemmung nach RC 2 bei Erdgeschossfenstern, Fenstern im Souterrain und Keller sowie Balkontüren.



ARON Lüftungspakete finden Sie auf Seite 10

Lüftungspakete

ARON SAFE-air – Frischluft auch bei parallel abgestelltem, verriegeltem Fenster
Der spezielle Beschlag sorgt für optimale Luftzirkulation durch Parallel-Stellung bei quasi „geschlossenen“ Fenstern und ist gleichzeitig sicherer als gekippte Fenster. Nur bei herkömmlichen, nicht verdeckt liegenden Beschlägen möglich.

Fensterfalzlüfter für Ihre Fenster
Fensterfalzlüfter werden direkt in den Rahmen eingebaut – für kontrolliertes Lüften im geschlossenen Zustand.



Das ARON Lärmschutzpaket finden Sie auf Seite 12

Lärmschutzpaket

ARON Silent
Sorgen Sie für angenehme Ruhe und sperren Sie lästigen Lärm ganz einfach aus.

ARON Design – Farben, Dekore & Gläser

Machen Sie Ihr ARON Design Fenstersystem zu etwas ganz Besonderem. Wählen Sie aus unserem breiten Spektrum an optionalen Farben, Dekoren und Ornamentgläsern*, die Sie individuell nach Ihren Vorstellungen kombinieren und mit denen Sie Ihren persönlichen Stil zur Geltung bringen können.

Farben & Dekore Kunststofffenster innen



Weiß Grundausstattung

Farben & Dekore Aluverschalung außen



Weiß Grundausstattung

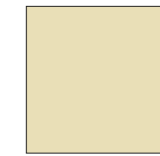

RAL 1015 Hellelfenbein



RAL 3005 Weinrot



RAL 5014 Taubenblau



RAL 6009 Tannengrün

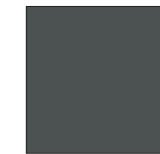

RAL 7012 Basaltgrau

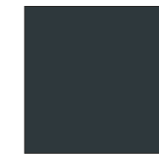

RAL 7016 Anthrazitgrau



RAL 7035 Lichtgrau



RAL 8017 Schokoladenbraun



RAL 8019 Graubraun



RAL 9006 Weißaluminium

Ornamentgläser



Orna C



Orna S



Barock

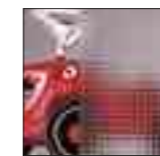

Mastercarré

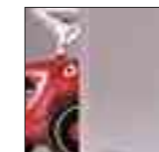

Satinier



Masterpoint

Schallschutzgläser



Klasse 2 Grundausstattung

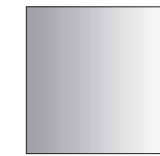

Klasse 3

* ARON Design Fenster werden standardmäßig in Weiß mit Klarglas geliefert. Gegen Aufpreis erhalten Sie aber auch die hier aufgeführten Ornamentgläser. Zusätzlich ist die Alu-Schale in 255 RAL-Tönen erhältlich.

ARON Design – Formen und Mechaniken

Sie haben die Wahl: vom fest verschraubten Flügel Fenster über Dreiflügelanlagen bis hin zum Schiebeelement. Und damit alles perfekt passt, erhalten Sie ARON Design Fenster natürlich auch in zahlreichen Sonderformen und millimetergenau auf Maß*.

Fenster-Anschlag
Die möglichen Öffnungsrichtungen eines Fensters werden als DIN-links und DIN-rechts bezeichnet.

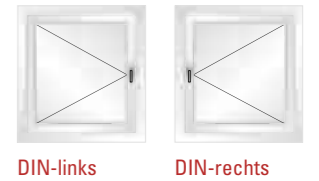

Fenster

mit Dreh-, Dreh-Kipp-Mechanismus

Zweiflügelige Fenster

mit Dreh-Kipp-Mechanismus, mit festem oder beweglichem Pfosten (dunkelblau markiert)

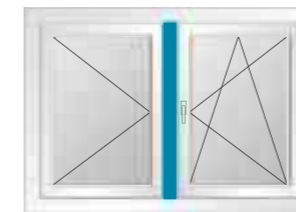
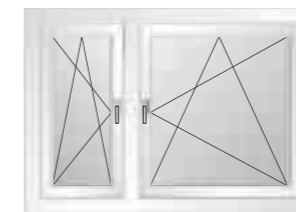
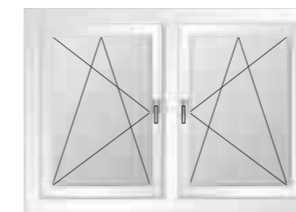

Einflügeliges Fenster
mit Dreh-Kipp-Mechanismus

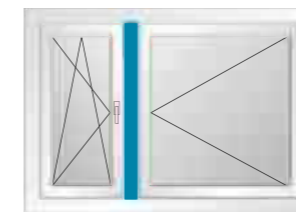

Balkontüren

Zweiflügelige Balkontüren

mit festem oder beweglichem Pfosten (dunkelblau markiert)

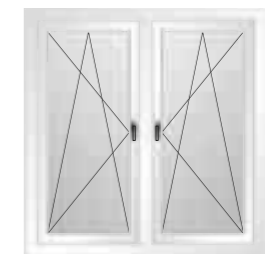

Einflügelige Balkontür

MASSFERTIGUNG

Wenn Ihre Wunschfenstergröße nicht aufgeführt ist, gibt es dafür natürlich eine Lösung: die millimetergenaue Maßanfertigung von ARON.

- Technische Machbarkeit maßabhängig
- Weitere Fensterformen sind möglich und werden im Einzelnen kalkuliert.

* Technische Machbarkeit maßabhängig. Weitere Fensterformen sind möglich und werden im Einzelnen kalkuliert.

Vor allem große oder hohe Fensterfronten lassen sich durch Sprossen optisch besser gliedern. Je nach Baustil sind Sprossenfenster sogar ein „Muss“. Bei ARON können Sie sich neben der Sprossengrundtechnik – aufgeklebt oder integriert – zwischen mehreren Aufteilungsvarianten entscheiden.

So wirkt Ihr Haus mit Sprossenfenstern

Ihr Einfamilienhaus mit Fenstersprossen

Die optische Verschönerung mit glasteilenden oder aufgesiegelten Sprossen macht nicht nur Ihr Haus schöner, sondern steigert auch den Wert Ihrer Immobilie.



Ihr Einfamilienhaus ohne Fenstersprossen



* Sprossen in symmetrischer Teilung möglich.

Sprossenarten

Sprossen im Scheibenzwischenraum



Messing-Sprossen*



Alu-Sprossen*

Aufgeklebte Sprossen

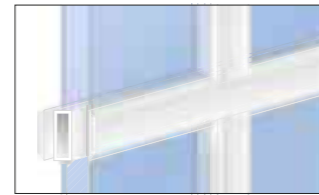

Mit Abstandhalter im Scheibenzwischenraum*

Glasteilende Sprossen

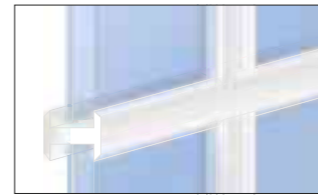

Konstruktive Scheibenteilung*

Sprossenvarianten



4 Felder
T 10



4 Felder
T 20



6 Felder
T 30



3 Felder
T 40



6 Felder
T 50



9 Felder
T 60



3 Felder
T 70

Fenstergriffe



Fenstergriff 1
Secustik,
Bronzefarben

Fenstergriff 1
Secustik,
Weiß

Fenstergriff 1
Secustik,
Silber

Fenstergriff 1
Secustik,
Stahlfarben

Fenstergriff 2,
abschließbar,
Stahlfarben

Fenstergriff 2,
abschließbar,
Weiß

Fenstergriff 3
Druckknopf,
Weiß

Fenstergriff 3
Druckknopf,
Bronzefarben



Fenstergriff 3
Druckknopf,
Stahlfarben



Design-
Fenstergriff 4,
Alufarben



Design-
Fenstergriff 5,
Edelstahl



Design-
Fenstergriff 6,
Chrom/Edel-
stahl matt



Griff-Olive
für RC

Fensterbänke außen

Aluminium-Fensterbänke sind in zwei Abschlussvarianten erhältlich: ein Kompaktabschluss oder ein Gleitabschluss mit integriertem Bewegungsausgleich.

Fensterbank



Antidröhn
Fensterbank-
Anschluss-
profil
Fensterbankschrauben
mit Kappe

Abschlussvarianten

Kompaktabschluss



Starr mit der
Fensterbank
verbunden.

Gleitabschluss



Flexibel und
gleicht so
tempera-
turbedingte
Bewegungen
der Fenster-
bank aus.

Rolläden

Rolläden übernehmen vielfältige Aufgaben in puncto Wohngefühl. Sie schützen Ihre Privatsphäre vor neugierigen Blicken und Sonneneinstrahlung, erhöhen Wärmedämmung und Lärmschutz (insbesondere bei Standardverglasungen) und bieten zusätzlich Schutz vor Einbrechern.

Aufsatzrolläden

Aufsatzrolläden werden auf das Fenster montiert, der Rolladenpanzer liegt aufgewickelt innerhalb des gedämmten Kastens. Aufsatzrolläden können zusammen mit dem Fenster in einem Arbeitsgang montiert werden und sind sowohl für Neu- als auch Altbauten geeignet. Als Bedienung kommen Gurtzug, Kurbelgetriebe oder Elektroantrieb infrage.



Alle Aufsatzrolläden inkl. Wärmedämmkeil gemäß Energieeinsparverordnung (EnEV)!



Typ A Expert XT – Revision* innen hinten
Kasten innen eckig
Putzträger außen möglich



Typ A Expert XT – Revision* innen unten
Kasten innen eckig
Putzträger innen und außen möglich

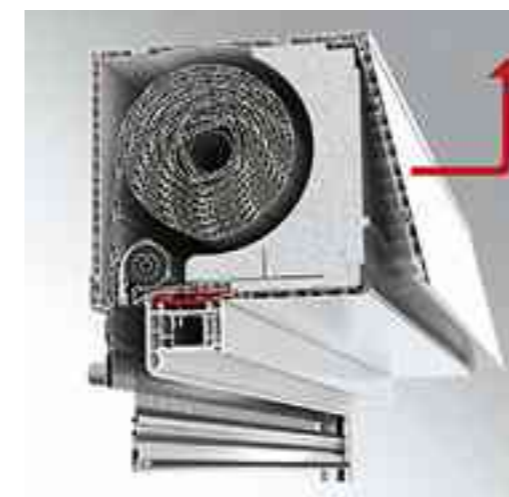

Typ A-Elite XT – Revision* innen hinten
Kasten innen eckig
Putzträger außen möglich

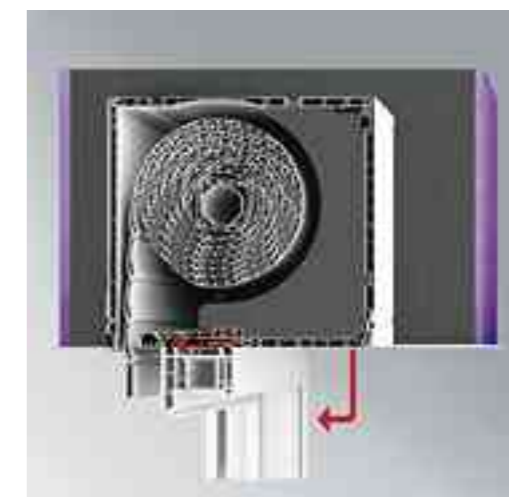

Typ A-Elite XT – Revision* innen unten
Abbildung inkl. Putzträgerplatte beidseitig
Kasten innen eckig
Putzträger innen und außen möglich

Typ A Expert XT

Formschöner, eckiger Kasten mit Revision innen.
Abbildung Revision innen hinten und unten mit integriertem Insektenschutz.
Kasten farblich passend zu Ihrem Kunststofffenster möglich

Kastenhöhe:
165/185 mm, Grundausstattung: Weiß, auch in Dekor erhältlich
Putzträgerplatte ein- oder beidseitig möglich

Lamellen:
Mini-Stäbe 37 mm, in Aluminium oder PVC
Grundausstattung: Grau

* Öffnungsklappe für Wartung und Pflege (in den Abbildungen rot markiert).

Typ A-Elite XT

Optional mit Putzträgerplatte – einsetzbar im Neubau sowie im Altbau. Abbildung mit integriertem Insektenschutz.

Kastenhöhe:
175/200/240 mm, Grundausstattung: Weiß
auch in Dekor erhältlich
Putzträgerplatte ein- oder beidseitig möglich

Lamellen:
Maxi-Stäbe 52 mm, in Aluminium oder PVC – Standard
optional Mini-Panzer 37 mm, in Aluminium oder PVC – Standard
Grundausstattung: Grau

Vorbaurolläden

Vorbaurolläden sitzen außen vor dem Fenster und sind für die Nachrüstung geeignet. Sie werden vor oder in die Laibung gesetzt, die Führungsschienen auf den Blendrahmen des Fensters oder das Mauerwerk geschraubt. Durch verschiedene Ausstattungen und RAL-Sonderfarben können Vorbaurolläden an individuelle Gegebenheiten angepasst werden. Mögliche Bedienung: Gurtzug, Kurbelgetriebe oder Motorantrieb.



Kasten stranggepresst, schräg

Die Vorbaurolläden gibt es in zwei Varianten:

GER/GRR: Rollgeformter Kasten als Einstiegsvariante.

GES/GRS: Stranggepresster Kasten für hohe Stabilität und lange Haltbarkeit durch stärkeres Material des Aluminiumkastens. Auch bei großen Elementen einsetzbar.

Bei Ausführung mit Insektenschutz liegt dieser bei beiden Varianten geschützt innerhalb des Rollladens.



Kasten stranggepresst, rund

Typ GES* STRAIGHT

Stranggepresster, abgeschrägter Kasten. Optional mit Putzträgerplatte als 90° Kasten möglich. Abbildung mit integriertem Insektenschutz.

Kastenhöhe:
135/163/182 mm
Grundausrüstung: Weiß

Lamellen:
Mini-Panzer 37 mm,
in Aluminium oder PVC
Grundausrüstung: Grau

Typ GRS* ROUND

Stranggepresster, runder Kasten für optisch ansprechende Gestaltung.

Kastenhöhe:
135/163/182 mm
Grundausrüstung: Weiß

Lamellen:
Mini-Panzer 37 mm,
in Aluminium oder PVC
Grundausrüstung: Grau

* Beide abgebildeten Rollläden sind auch in der Einstiegsvariante Typ GER/GRR (rollgeformt) erhältlich.

Rollladenpanzer

für Aufsatz- und Vorbaurolläden
Lamellengröße 37 mm in PVC/ALU, bei Aufsatzrollläden
Typ Elite XT optional 52 mm ohne Aufpreis möglich.



Grundausrüstung:
Grau
Kunststoff + Aluminium

* optional:
Weiß
Kunststoff + Aluminium

* optional:
Beige
Kunststoff + Aluminium

* optional:
Holzdekor dunkel
exklusiv bei Aluminium

* Ohne Aufpreis.



Aufsatzrollladen am besten fertig montiert bestellen (keine Montage auf PSK und Schiebeelemente)!

Insektenschutz



Alle Rollladensysteme sind gegen Aufpreis optional mit integriertem Insektenschutzrollo lieferbar. Achtung: bitte wählbare Maße beachten!

Kastenfarben

für Aufsatzrollläden

Grundausrüstung: Weiß, Typ A-soft ist zusätzlich in allen Kunststoffen-Farben gegen Aufpreis lieferbar.



Walnuss
Amaretto

Golden Oak

Nussbaum

Dunkelgrün



Anthrazit,
Sandstruktur

Grau,
Sandstruktur

Basaltgrau

Moosgrün

für Vorbaurollläden:

Grundausrüstung: Weiß



* optional:
Braun
RAL 8019

* Ohne Aufpreis.

Typ GES/GRS (stranggepresst) ist gegen Aufpreis zusätzlich in allen RAL-Classic-Farben (1000–9023) möglich.



Mit ARON verhindern Sie unerwünschte Einblicke.

Außenjalousien

Außenjalousien dienen als Sonnen- oder Blendschutz und verhindern unerwünschte Einblicke in das Haus. Zudem eignen sie sich hervorragend für die Lichtregulierung und verleihen Ihren Außenfassaden ganz nebenbei neue Ansichten. ARON Außenjalousien lassen sich komfortabel durch Motorantrieb bedienen und sind auf Wunsch auch mit Funkmotor inklusive Handsender erhältlich.

Sonnen- oder Blendschutz

ARON Außenjalousien zeichnen sich durch eine lange Lebensdauer aus und sind Sonnen- und Sichtschutz sowie spannendes Element zur Fassadengestaltung in einem. Sie lassen sich heben, senken und wenden, sodass Sie den Lichteinfall stets optimal regulieren können. Die Grundausstattung mit integriertem Motorantrieb macht Ihnen die Bedienung angenehm leicht. Gegen Aufpreis lässt sich der Bedienungskomfort noch um einen Funkmotor inklusive Handsender erweitern.

Unsere Außenjalousien bestehen aus 80-mm-Aluminium-Flachlamellen im stranggepressten Vorbaukasten. Die Kastenformen erhalten Sie wahlweise in rund (VA round) oder eckig (VA straight). Wählen Sie aus drei Kastenfarben und vier Lamellenfarben Ihren Favoriten. Alle Varianten sind zudem optional mit Insektenschutz gegen Aufpreis verfügbar.



Unsere ARON Außenjalousien lassen sich stufenlos von 0° bis 90° regulieren.

Lamellenfarben



RAL 9006
Weißaluminium
Grundausstattung



RAL 9016
Weiß



RAL 7016
Anthrazitgrau



Bronze

Kastenfarben



RAL 9016
Weiß
Grundausstattung



RAL 8077
Dunkelbraun



RAL 9006
Weißaluminium

Zubehör

Garantie

Dieser Artikel der Marke ARON wurde nach den modernsten Fertigungsmethoden hergestellt und unterliegt einer ständigen strengen Qualitätskontrolle.

Die HORNBACH Baumarkt AG, Hornbachstraße 11, 76879 Bornheim garantiert entsprechend den nachfolgenden Bestimmungen für die Qualität der ARON Kunststoff- sowie Kunststoff-Aluminium-Fenster und Balkontüren.

1. Garantiezeit

Die Garantiezeit für die ARON Kunststoff- sowie Kunststoff-Aluminium-Fenster und Balkontüren beträgt für Artikel der Serie:

ARON Basic	6 Jahre
ARON Comfort	6 Jahre
ARON Renova	8 Jahre
ARON Novum	8 Jahre
ARON Passiv	10 Jahre
ARON Design	10 Jahre

Die Garantiezeit beginnt mit dem Kaufdatum. Bitte bewahren Sie zum Nachweis des Kaufdatums den Originalkassenbon oder die Originalrechnung gut auf.

2. Umfang der Garantie

Die Garantie für ARON Produkte setzt eine fachlich korrekte Montage nach den geltenden Richtlinien und Normen voraus und gilt ausschließlich für Fabrikations- oder Materialfehler. Die Garantie gilt nur bei Verwendung des Artikels in der europäischen Union und der Schweiz.

Die Garantie gilt nicht für Mängel, die auf

- eine fachlich nicht korrekte Montage (Nichtbeachtung der geltenden Richtlinien und Normen)
- eine außergewöhnliche chemische oder mechanische Belastung
- unsachgemäße Handhabung oder Benutzung
- unsachgemäße oder unzureichende Reinigung oder Wartung
- gewaltsame Einwirkung oder vorsätzliche Beschädigung
- Verwendung von nicht Original-Ersatzteilen
- Unfälle
- Insektenbefall
- Farbänderungen durch Lichteinwirkung
- raumklimatisch bedingte Mängel
- Veränderungen, Umbauten oder Ergänzungen ohne schriftliche Vereinbarung des Herstellers
- Feuchtigkeitseinwirkungen infolge unsachgemäßen Einbaus der Fenster

zurückzuführen sind.

Nicht von der Garantie erfasst sind des Weiteren Schäden an Verschleißteilen, die auf normalen Verschleiß zurückzuführen sind. Die Garantie umfasst auch keine Begleit-schäden oder Folgeschäden sowie mögliche Ein- und Ausbaurkosten im Garantiefall.

3. Leistungen aus der Garantie

Während der Garantiezeit prüft der Garantiegeber den defekten Artikel um festzustellen, ob ein Garantiefall vorliegt. Liegt ein Garantiefall vor, dann repariert der Garantiegeber den Artikel auf seine Kosten oder tauscht diesen auf seine Kosten aus. Die Wahl der Garantieleistungen (Reparatur oder Austausch) erfolgt nach freiem Ermessen des Garantiegebers. Sofern der Artikel im Zeitpunkt des Garantiefalls nicht mehr lieferbar ist, ist der Garantiegeber berechtigt, den Artikel gegen ein ähnliches Produkt auszutauschen. Der ausgetauschte Artikel oder Teile dieses Artikels gehen in das Eigentum des Garantiegebers über.

Die Garantieleistungen (Reparatur oder Austausch) verlängern die Garantiezeit nicht. Durch die Garantieleistungen entsteht auch keine neue Garantie.

4. Inanspruchnahme der Garantie

Bitte wenden Sie sich für die Inanspruchnahme der Garantie an den nächsten HORNBACH Baumarkt. Diesen finden Sie unter www.hornbach.de. Oder setzen Sie sich unter der E-Mail-Adresse „service@hornbach.com“ mit dem Garantiegeber in Verbindung, um eine Besichtigung des defekten Artikels vor Ort zu vereinbaren.

Die Inanspruchnahme der Garantie kann nur bei Vorlage des Originalkassenbons oder der Originalrechnung erfolgen.

5. gesetzliche Rechte

Ihre gesetzlichen Rechte aus Gewährleistung und Produkthaftung werden durch die Garantie nicht eingeschränkt.

Wartungshinweise:

Eine sachgemäße Wartung erfordert jährlich die folgenden Maßnahmen:

- Alle beweglichen Teile und Verschlussstellen auf Funktion prüfen.
- Alle beweglichen Teile und Verschlussstellen fetten; hier nur säurefreie Öle und Fette verwenden.
- Wenn die Funktion der Fenster/Türen beeinträchtigt ist z.B. sie nicht mehr korrekt schließen, Einstellungen an den Beschlägen insbesondere bei den Ecklagern und Scheren vornehmen.

Für Fenster ausschließlich Reinigungs- und Pflegemittel verwenden, die den Korrosionsschutz der Beschlagteile nicht schädigen.

Händler:



HORNBACH Baumarkt AG, Hornbachstrasse 11, 76879 Bornheim/Germany

Technische Änderungen vorbehalten.

9517390 Stand/as of 08.2021