

Garderobe Alfred

Alfred ist Dir sehr ähnlich: Praktisch, aufgeräumt, organisiert und für alles offen! Und ach ja: sehr charmant und ein echter Hingucker. Glückwunsch – Du hast Dein Ebenbild erschaffen!



Garderobe Alfred



Anleitung in 9 Schritten

FOLLOW
YOUR
BEAT

SICHERHEIT

Bitte beachte die Sicherheitshinweise am Ende dieser Anleitung.

MATERIALIEN



33 x **Universalschraube Senkkopf**
m. I-Stern 4,0x35 mm

7 x **Universalschraube Senkkopf**
m. I-Stern 4,0x50 mm

Zuschnittliste Sperrholz Seekiefer (2500x1250x18 mm)

2 Stücke à 400x1400 mm
4 Stücke à 200x400 mm

Zuschnittliste Multiplexplatte Birke weiß (1250x2500x18 mm)

1 Stück à 500x1800 mm

Handlauf (Rundstab) Fichte rund (48x2500 mm)

7 Stücke à 80 mm

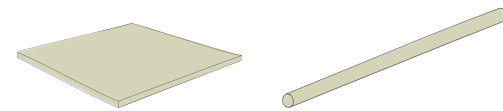

WERKZEUGE

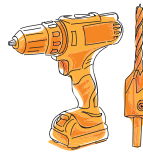

Bohrschrauber
Vorböhrer mit Senker
Bit-Set

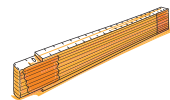

Zollstock

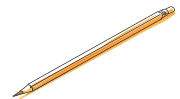

Bleistift

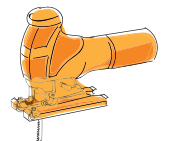

Stichsäge



Schleifpapier
Körnung 120



Handschleifklotz

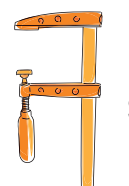

Schraubzwingen
120/300mm

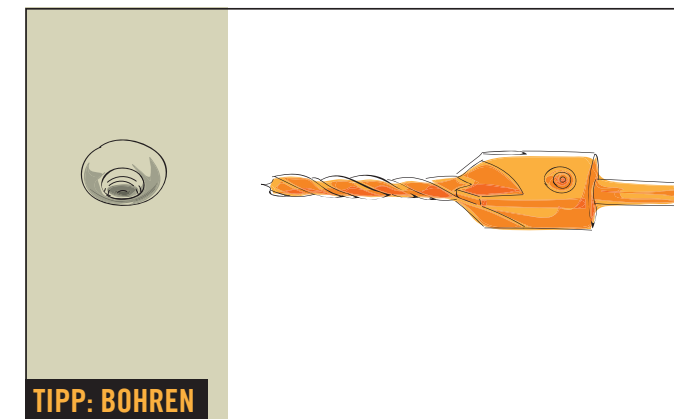
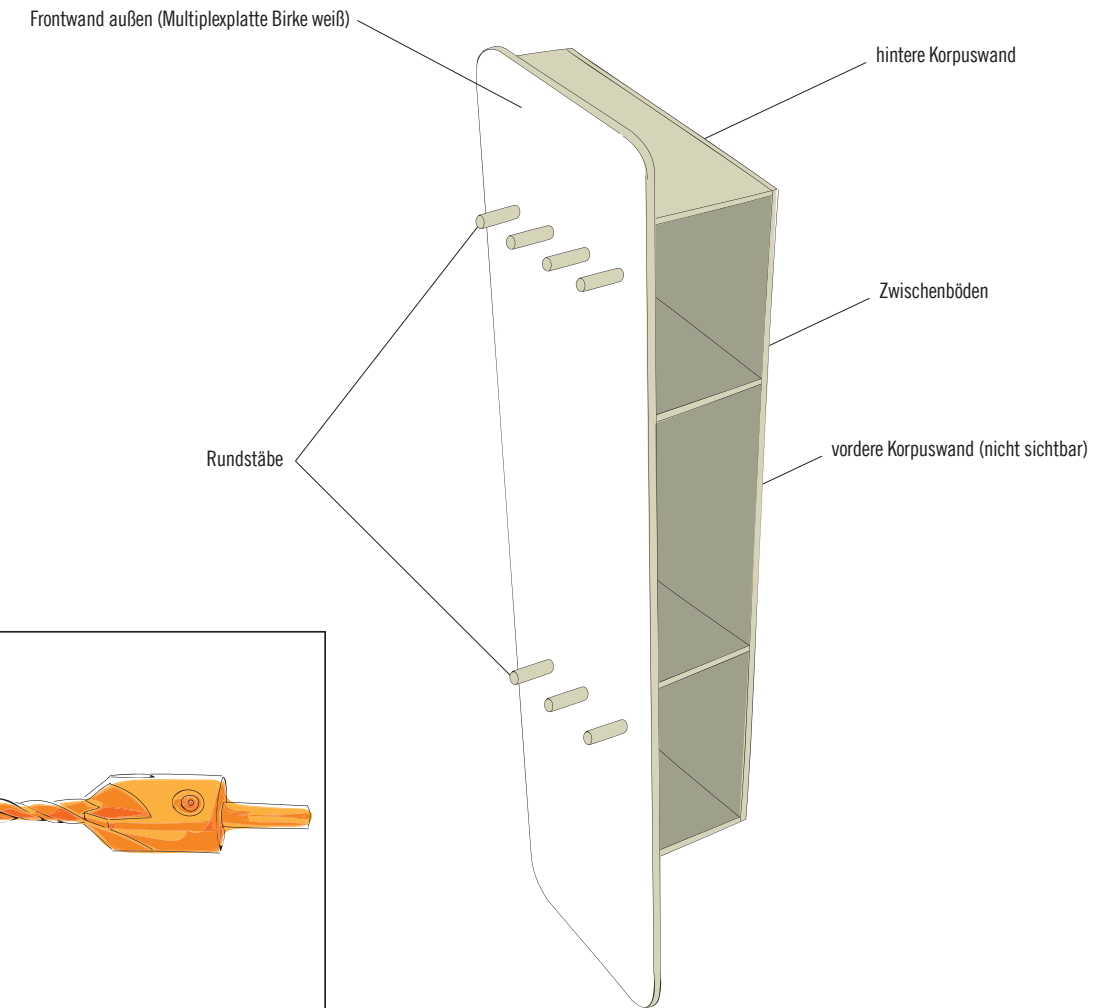

TIPP: BOHREN

Für das Bohren empfiehlt sich ein „Vorböhrer mit Senker“. Damit entsteht am oberen Ende des Bohrlochs ein Konus, der Platz für den Schraubenkopf bietet. Der Schraubenkopf steht dadurch nicht über, und Du vermeidest Risse im Holz!

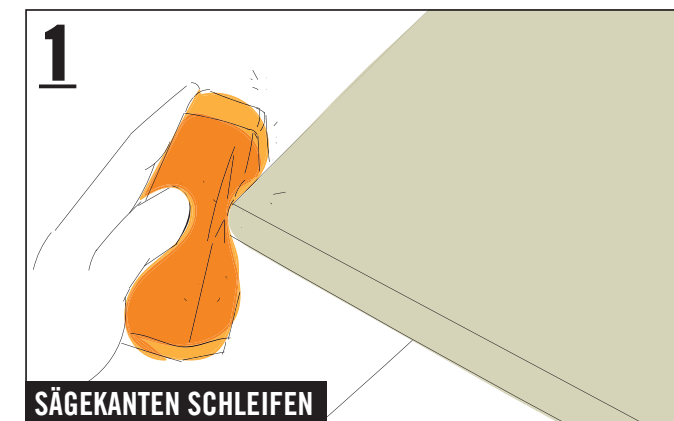

SÄGEKANTEN SCHLEIFEN

Schleifpapier um den Handschleifklotz wickeln und die Sägekanten schleifen, bis alle rauen Stellen glatt sind.

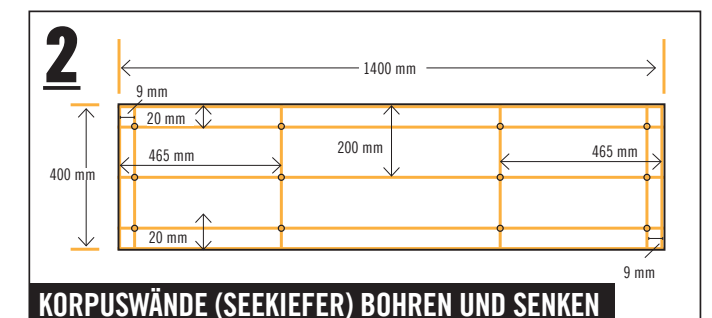

KORPUSWÄNDE (SEEKIEFER) BOHREN UND SENKEN

Beide Korpuswände entsprechend der Skizze mit dem Vorböhrer mit Senker bohren und senken. Durch diese Bohrlöcher werden später die Zwischenböden mit den Korpuswänden verschraubt. Die beiden Wände können übereinandergelegt und in einem Arbeitsgang gebohrt werden – das erspart ein zweites Anzeichnen. Die Bohrungen der unten liegenden Korpuswand anschließend separat senken. Eine dieser beiden Korpuswände wird nun zur vorderen Korpuswand, siehe Schritt 3. Die andere bleibt unverändert und wird zur hinteren Korpuswand.

Garderobe Alfred



FOLLOW
YOUR
BEAT

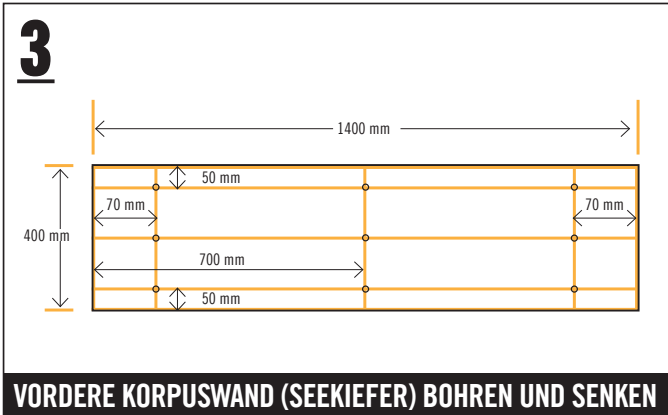

3
VORDERE KORPUSWAND (SEEKIEFER) BOHREN UND SENKEN
Die vordere Korpuswand mit den Senkungen der gerade gebohrten Schraubenlöcher nach unten legen und der Skizze entsprechend mit dem Vorbohrer mit Senker bohren und senken. Durch diese neun Bohrlöcher verschraubst Du später diese vordere Korpuswand mit der Frontwand.

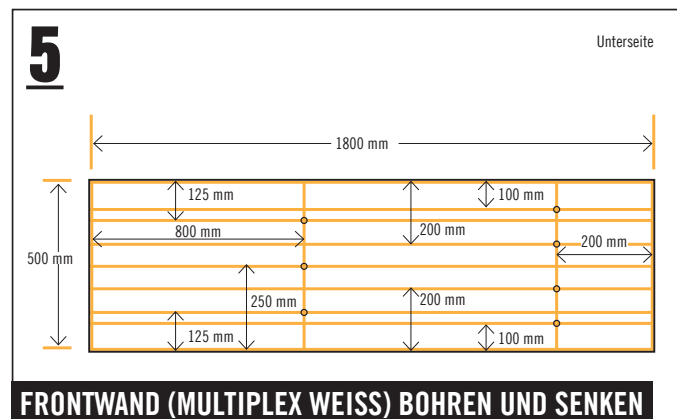

5
FRONTWAND (MULTIPLEX WEISS) BOHREN UND SENKEN
Die Frontwand entsprechend der Skizze mit dem Vorbohrer mit Senker bohren und senken. Durch diese Bohrlöcher verschraubst Du später die Rundstäbe (Kleiderhaken) mit dieser Frontwand.

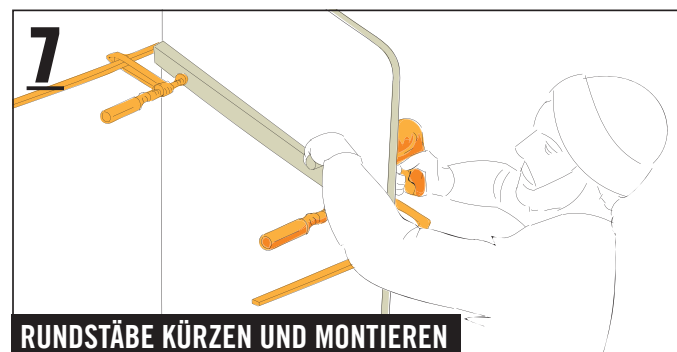

7
RUNDSTÄBE KÜRZEN UND MONTIEREN
Vom Rundstab mit der Stichsäge 7 Stücke à 80 mm absägen – achte beim Sägen auf den rechten Winkel. Die Stäbe mit je einer Schraube (4,0x50 mm) von hinten mit der Frontwand verschrauben. Wichtig: Setze die Schraubenspitzen genau in der Mitte der Rundstäbe an, damit die Stäbe später alle mit einheitlichem Abstand zueinander und auf gleicher Höhe montiert sind. Dazu kann z.B. eine Leiste mit zwei Schraubzwingen an der Frontwand befestigt und als Anschlag verwendet werden.

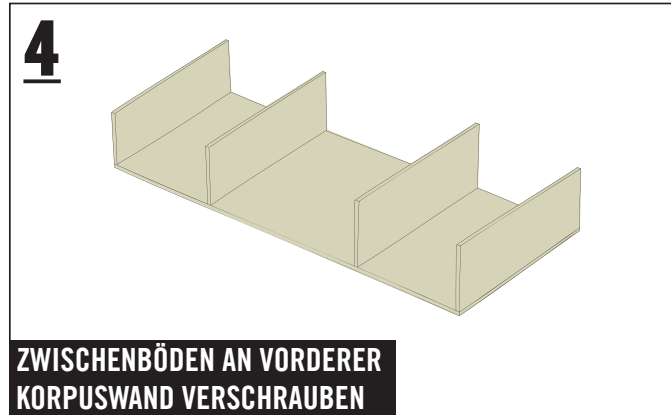

4
ZWISCHENBÖDEN AN VORDERER KORPUSWAND VERSCHRAUBEN
Die vier Zwischenböden mit je drei Schrauben (4,0x35 mm) im rechten Winkel an der vorderen Korpuswand ausrichten und verschrauben – dabei die Schraubenspitzen mittig auf der Stirnseite der Zwischenböden ansetzen.



6
FRONTWAND ECKEN ABRUNDEN
Die Ecken der Frontwand abrunden. Dazu eine Standardlackdose (55 mm Radius) an den Ecken platzieren und den Radius nachzeichnen. Danach die Ecken mit der Stichsäge zuschneiden und die Sägekanten schleifen, bis alle rauen Stellen glatt sind.

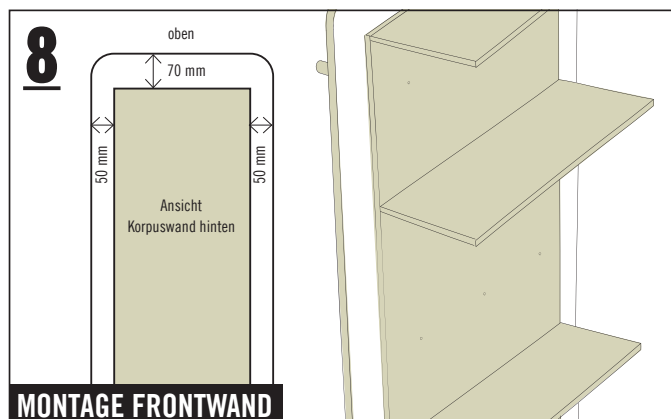

8
MONTAGE FRONTWAND
Die Konstruktion aus vorderer Korpuswand und Zwischenböden mit neun Schrauben (4,0x35 mm) von hinten an der Frontwand verschrauben.

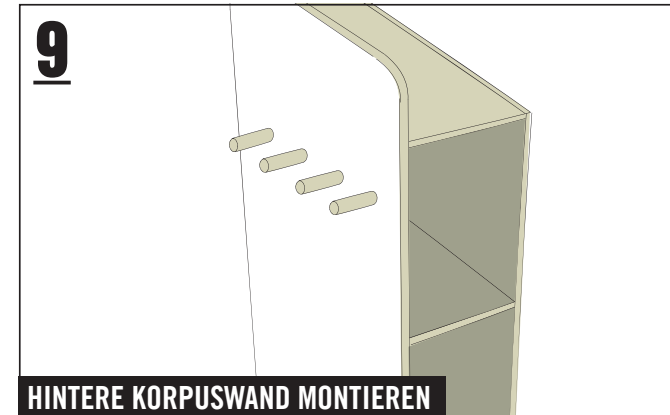

9
HINTERE KORPUSWAND MONTIEREN
Die hintere Korpuswand entsprechend der Skizze mit je drei Schrauben (4,0x35 mm) an den vier Zwischenböden verschrauben – dabei die Schraubenspitzen mittig auf der Stirnseite der Zwischenböden ansetzen. Die Garderobe anschließend so an der Wand anbringen, dass die Frontplatte auf dem Boden aufsteht. Beachte dazu Punkt 5. der Sicherheitshinweise.

Artikelübersicht

ART. NR.	BEZEICHNUNG
5194467	Sperrholz Seekiefer 2500x1250x18 mm
6617858	Multiplexplatte Birke weiß 1250x2500x18 mm
5079114	Handlauf Fichte rund 48x2500 mm
7817935	Universalschraube Senkkopf m. I-Stern 4,0x50 mm galv.verzinkt gelb chromatiert
7817929	Universalschraube Senkkopf m. I-Stern 4,0x35 mm galv.verzinkt gelb chromatiert

Sicherheitshinweise



Wichtig! Bitte lies Dir diese Informationen sorgfältig durch.

Die Anleitungen wurden mit größtmöglicher Sorgfalt erstellt, können aber immer nur ein mögliches Vorgehen aufzeigen. Eigene Fähigkeiten daher realistisch einschätzen und bei Unsicherheit unbedingt fachmännischen Rat hinzuziehen!

HORNBACH haftet nicht bei Fehlgebrauch von Materialien und Werkzeugen sowie bei nicht sach- und fachgerechter Montage.

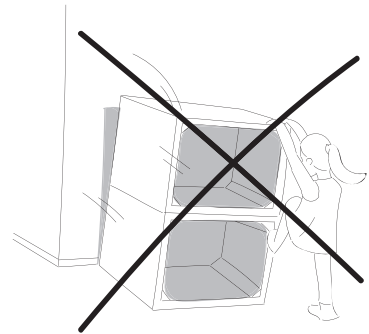

Beispielabbildung

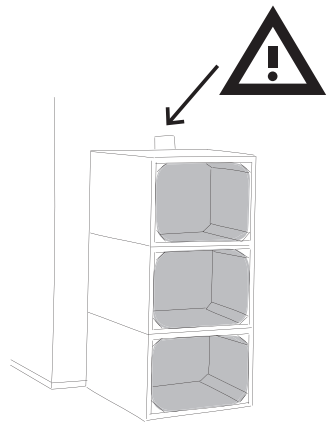

1. Keines der Möbelstücke darf zum Klettern oder Turnen benutzt werden. Um Sturzunfällen vorzubeugen, insbesondere Kindern das Risiko bewusst machen.
2. Bei allen Arbeitsschritten geeignete Schutzausrüstung tragen.
3. Sägeraue Oberflächen vor dem Möbelbau abschleifen, um Verletzungen (z.B. Splitter) vorzubeugen.
4. Alle Kanten sind optimalerweise mit einer Oberfräse (Fräser mit Mindestradius 3 mm) zu bearbeiten. Sollte keine Oberfräse vorhanden sein, muss die Kante von Hand auf einen Mindestradius von 2 mm geschliffen werden.
5. Möbel an geeigneter Stelle mit einer zum jeweiligen Wandtyp passenden Befestigung sicher an der Wand anbringen, um ein Umkippen zu verhindern. Bei Unsicherheit unbedingt beim Fachhandel nach geeignetem Befestigungsmaterial erkundigen.

