

Kinder-Küche Pebbles

Mmmhhh, einfach vom Feinsten, die Küche für kleine Köchinnen und Köche! Und Du kannst Pebbles für Deinen Nachwuchs kinderleicht zusammenbauen. Mit allen Zutaten, die eine coole Kinderküche haben muss – inklusive Spülbecken und Halterung für Kochutensilien.



Kinder-Küche Pebbles



FOLLOW
YOUR
BEAT

SICHERHEIT

Bitte beachte die Sicherheitshinweise am Ende dieser Anleitung.

BUILDIFY PRODUKTE

1 x **BUILDIFY Möbelpalette** gehobelt
144x800x1200 mm

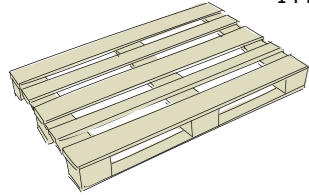

2 x **BUILDIFY Obstkiste mittel**
280x330x440 mm

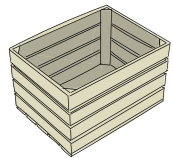

WERKZEUGE

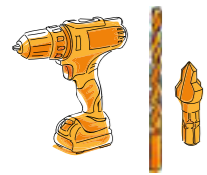

Bohrschrauber mit
· Holzbohrer Ø 10 mm
· Bohrsenker
Ø 4-10 mm, 6-kt
· Bit-Set



Schleifpapier
Körnung 120

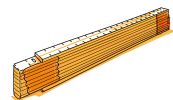

Zollstock



Handschleifklotz

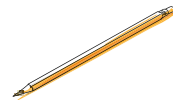

Bleistift



Stichsäge

WEITERE MATERIALIEN



26 x **Universalschraube Senkkopf**
m. I-Stern 4,0x40 mm Edelstahl A2
8 x **Universalschraube Senkkopf**
m. I-Stern 3,5x16 mm Edelstahl A2



2 x **Schrankrohrmittelträger** Ø: 20 mm,
verchromt

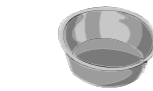

1 x **Kreppband** 50m x 50mm



1 x **Hundenapf** Edelstahl, 1900 ml,
Ø: 200 mm

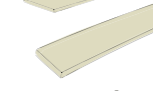

1 x **Rundstab Kiefer** Ø 20 mm

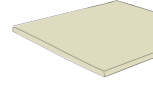

2 x **Konstruktionsholz** Douglasie glatt/
glatt 18x90x3000 mm



Zuschnitt auf: 1 Stück à 1200 mm
2 x **Leimholzplatte Fichte B/C**
18x300x800 mm

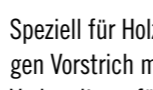

1 x **Siebdrucksperrholz Birke**, 15 mm
Zuschnitt auf: 280x1200 mm

HOLZSCHUTZ

Speziell für Holz im Außenbereich empfehlen wir einen einmaligen Vorstrich mit HORNACH Holzgrundierung außen als perfekte Vorbereitung für schützende und schöne Anstriche. Für hervorragende Wetterbeständigkeit sind anschließend mindestens zwei Anstriche mit HORNACH Hybrid-Holzlasur farblos erforderlich – beachte die Angaben der Hersteller zu Verarbeitung und Trocknungszeiten. (Die Siebdruckplatte muss nicht behandelt werden.)

FARBliche GESTALTUNG

Du brauchst mehr Farbe? Natürlich kannst Du die Möbel mit HORNACH Lack und Lasur auch in Deiner Lieblingsfarbe streichen. (Die Siebdruckplatte kann nicht gestrichen werden.)

FESTER, EBENER UNTERGRUND

Werden die Möbel auf dem Rasen oder einem anderen organischen Untergrund aufgestellt? Dann sollten für einen stabilen Stand sowie zum Schutz vor Feuchtigkeit und Schimmel Steinplatten o. Ä. untergelegt werden.

Anleitung in 11 Schritten

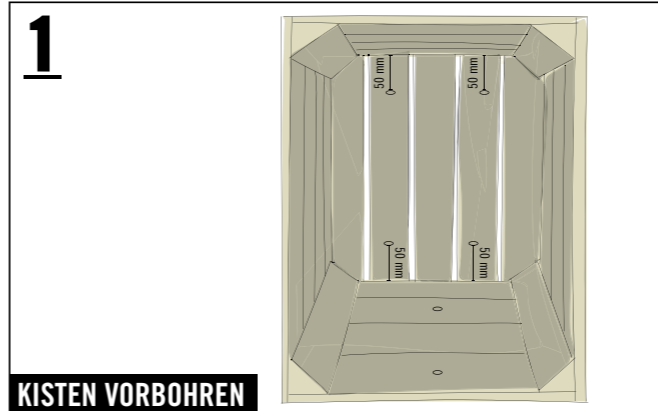
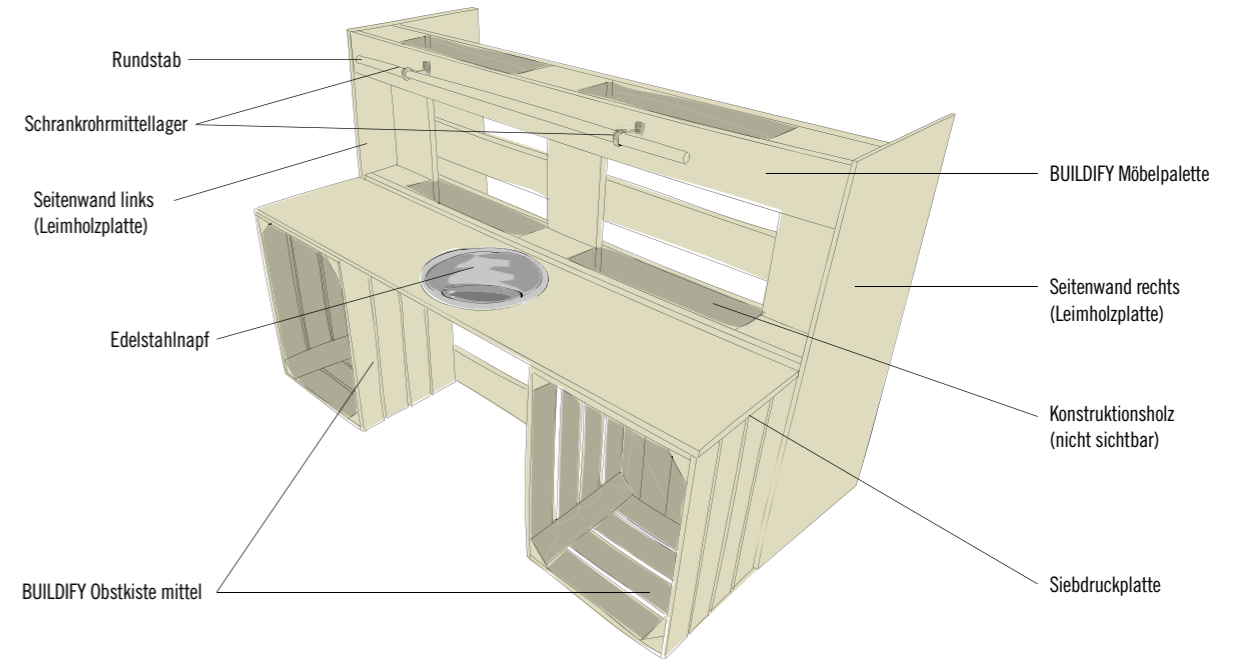

Die beiden Kisten entsprechend der Bohrskizze mit dem „Bohrsenker“ vorbohren: Zwei Bohrlöcher auf einer kurzen Seite (1. und 3. Leiste jeweils mittig) und vier Bohrlöcher auf dem Kistenboden mit einem Abstand von 50 mm zum Rand.

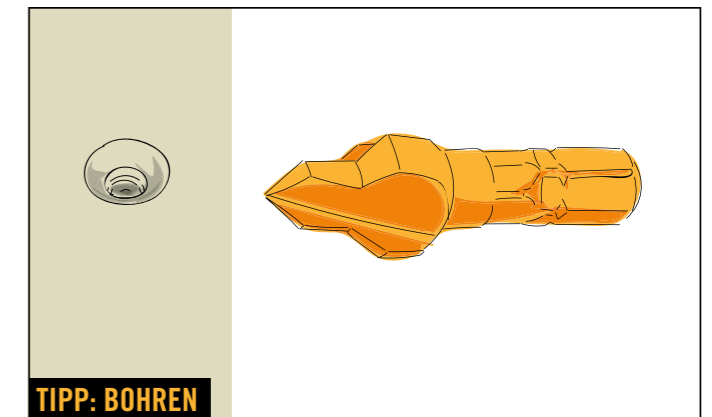

Für das Bohren empfiehlt sich ein „Bohrsenker“. Dieser sorgt für konische Bohrlöcher, in denen die Schraubenköpfe später perfekt versenkt werden können. Der Schraubenkopf steht dadurch nicht über, und Du vermeidest Risse im Holz!

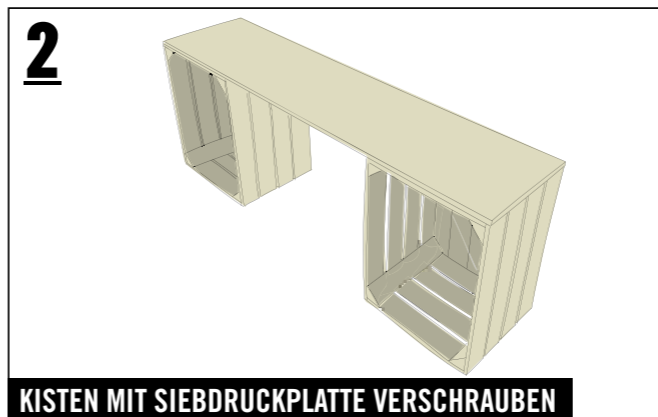

Die beiden Kisten von unten mit der Siebdruckplatte mit insgesamt vier Schrauben (3,5x16 mm) verschrauben.

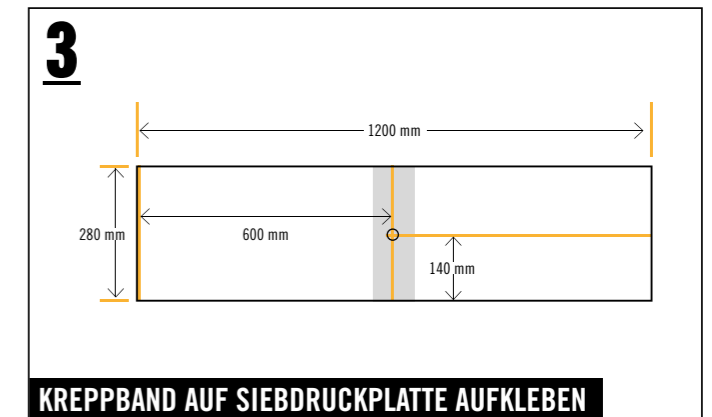

Einen Streifen Kreppband mittig auf der Siebdruckplatte aufkleben. Auf dem Kreppband die Markierung für das Bohrloch entsprechend der Skizze anzeichnen.

Kinder-Küche Pebbles



FOLLOW
YOUR
BEAT



VORBEREITUNG AUSSÄGEN

Mit dem Akkubohrer (Holzbohrer \varnothing 10 mm) ein Loch an der Markierung bohren. In dieses Loch wird später das Sägeblatt der Stichsäge eingeführt.

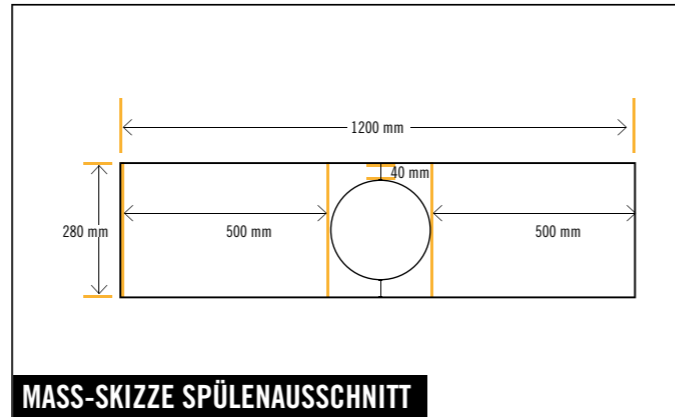

MASS-SKIZZE SPÜLENAUSSCHNITT



SPÜLENAUSSCHNITT ANZEICHNEN

Die Siebdruckplatte mit der beschichteten Seite nach unten legen. Auf die Rückseite der Platte zwei Linien entsprechend der Maßskizze einzeichnen. Den Napf mittig zwischen den Linien auf der Siebdruckplatte ausrichten – mit einem Abstand von 50 mm zur Vorderkante. Mit dem Stift den Umfang gestrichelt auf die Platte übertragen. Nun mit einem Abstand von 10 mm einen zweiten Kreis innerhalb ...

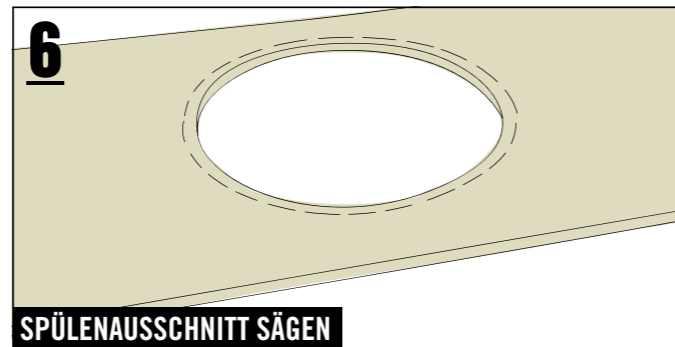

SPÜLENAUSSCHNITT SÄGEN

des ersten Kreises zeichnen. Den kleineren, inneren Kreis mit der Stichsäge aussägen. Dazu das Sägeblatt der Stichsäge in das vorgebohrte Loch einführen und entlang der inneren Linie aussägen.

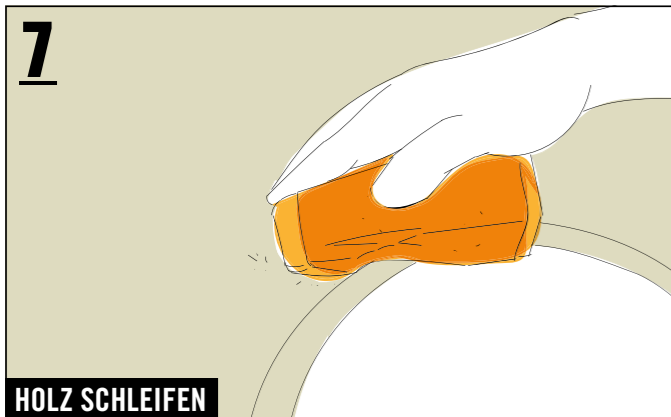

HOLZ SCHLEIFEN

Nach dem Sägen Schleifpapier um den Handschleifklotz wickeln und die Sägekanten schleifen, bis alle rauen Stellen glatt sind und keine Gefahr mehr durch Splitter und Späne besteht – falls erforderlich auch die Außenkanten.

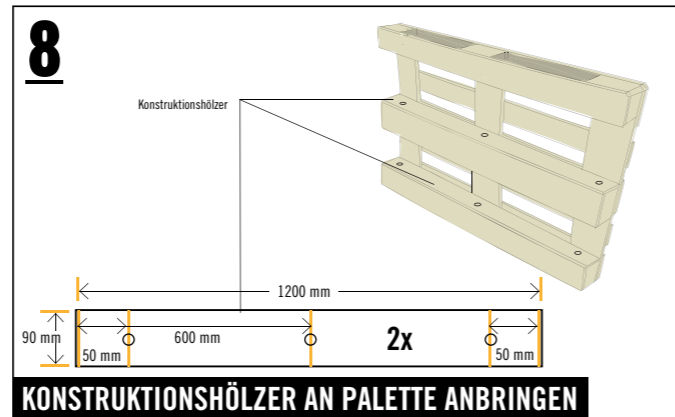

KONSTRUKTIONSHÖLZER AN PALETTE ANBRINGEN

Die Konstruktionshölzer entsprechend der Skizze vorbohren und mit je drei Schrauben (4,0x40 mm) vorne und außen bündig auf den drei mittleren und den drei unteren Palettenklötzen verschrauben. Danach die Palette umdrehen, sodass die Konstruktionshölzer nach unten zeigen – so entstehen zwischen den Palettenklötzen Fächer für Küchenutensilien.

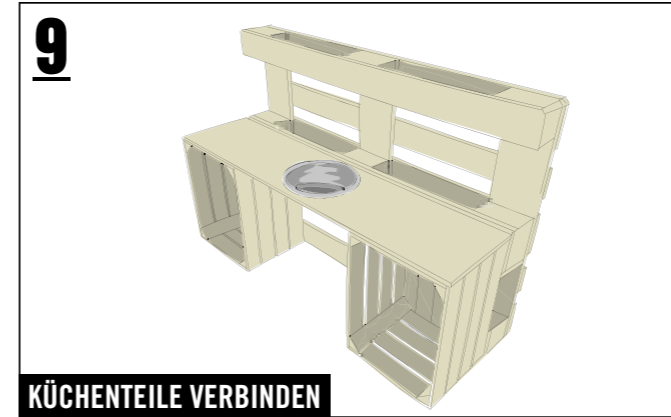

KÜCHENTEILE VERBINDEN

Die Kisten mit je vier Schrauben (4,0 x 40 mm) mit der Palette verschrauben.

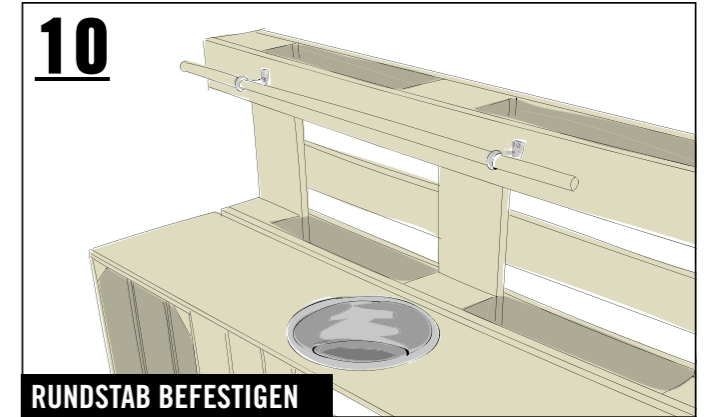

RUNDSTAB BEFESTIGEN

Die beiden Schrankrohmittellager im Abstand von etwa 70 cm an der gewünschten Stelle auf gleicher Höhe mit je zwei Schrauben (3,5x16 mm) befestigen. Den Rundstab einstecken und an den Schrankrohmittellagern fixieren – er darf seitlich nicht über die Palette hinausragen!

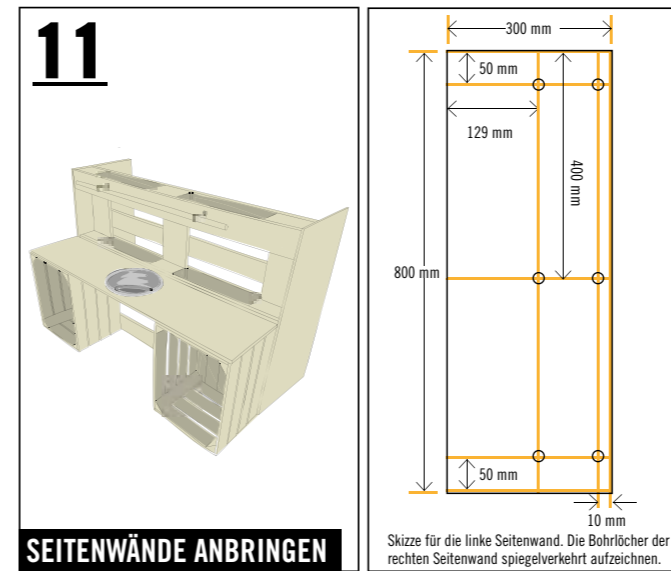

SEITENWÄNDE ANBRINGEN

Die beiden Leimholzplatten entsprechend der Skizze vorbohren und an den Seiten mit insgesamt zwölf Schrauben (4,0x40 mm) verschrauben. Damit sicherst Du die Küche zusätzlich gegen Kippen.

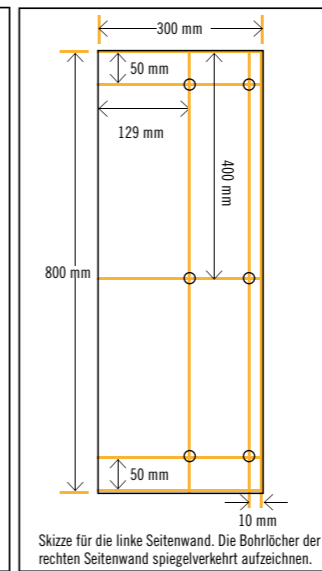

Artikelübersicht

ART. NR.	BEZEICHNUNG
6386900	BUILDIFY Möbelpalette gehobelt, 144x800x1200 mm
6613239	BUILDIFY Obstkiste mittel, 280x330x440 mm
7964029	Universalschraube Senkkopf m. I-Stern 4,0x40 mm Edelstahl A2
7964058	Universalschraube Senkkopf m. I-Stern 3,5x16 mm Edelstahl A2
6469792	Schrankrohmittelträger \varnothing : 20 mm, verchromt
5241700	tesa Kreppband 50 m x 50 mm
5491076	Rundstab Konsta Kiefer roh \varnothing : 20 mm L: 900 mm
6643308	Konstruktionsholz Douglasie glatt/glatt 18x90x3000 mm
5017761	Siebdrucksperrholz Birke 15 mm, Zuschnitt: 280x1200 mm
8253153	Hundenapf Edelstahl, 1900 ml, \varnothing : 200 mm
1063134	Leimholzplatte Fichte B/C, 18x300x800 mm

Sicherheitshinweise



Wichtig! Bitte lies Dir diese Informationen sorgfältig durch.

Nachfolgende Anleitungen wurden mit größtmöglicher Sorgfalt erstellt, können aber immer nur ein mögliches Vorgehen aufzeigen. Eigene Fähigkeiten daher realistisch einschätzen und bei Unsicherheit unbedingt fachmännischen Rat hinzuziehen!
HORNBACH haftet nicht bei Fehlgebrauch von Materialien und Werkzeugen sowie bei nicht sach- und fachgerechter Montage.

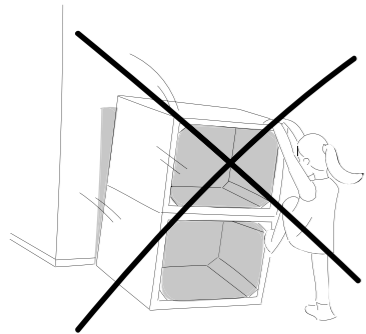

Beispielabbildung

- 1. Keines der Möbelstücke darf zum Klettern oder Turnen benutzt werden. Um Sturzunfällen vorzubeugen, insbesondere Kindern das Risiko bewusst machen.**
- 2. Bei allen Arbeitsschritten geeignete Schutzausrüstung tragen.**
- 3. Sägeraue Oberflächen vor dem Möbelbau abschleifen, um Verletzungen (z. B. Splitter) vorzubeugen.**
- 4. Alle Kanten sind optimalerweise mit einer Oberfräse (Fräser mit Mindestradius 3 mm) zu bearbeiten. Sollte keine Oberfräse vorhanden sein, muss die Kante von Hand auf einen Mindestradius von 2 mm geschliffen werden.**
- 5. OBSTKISTEN BUILDIFY**
Die Obstkisten sind nur für das Aufbewahren leichter Gegenstände geeignet. Um dem Reißen und Spalten des Holzes vorzubeugen, die Bohrlöcher mit einem Bohrsenker vorbohren.
- 6. GERÜSTROHRE BUILDIFY**
Die Stahlrohre sowie die dazu passenden Verbindungsteile und Fußplatten sind Möbelbauteile; die Verwendung als Gerüst oder Konstruktion für tragende Zwecke ist deshalb nicht zulässig.

