

PROD.Nr.:

881387 - BBH 18MM 230x200,DT
Art.Nr. G59105866
Ean.Nr. 5999553062021











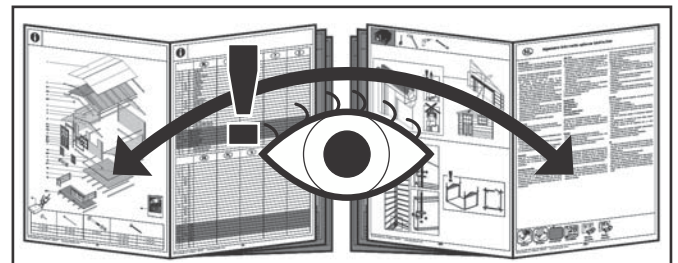
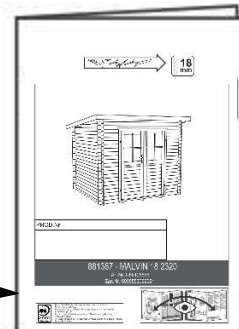
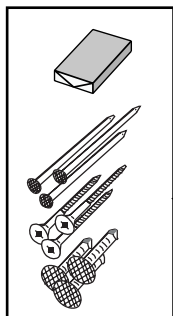
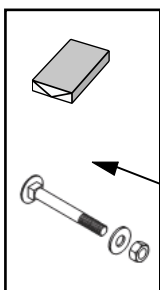
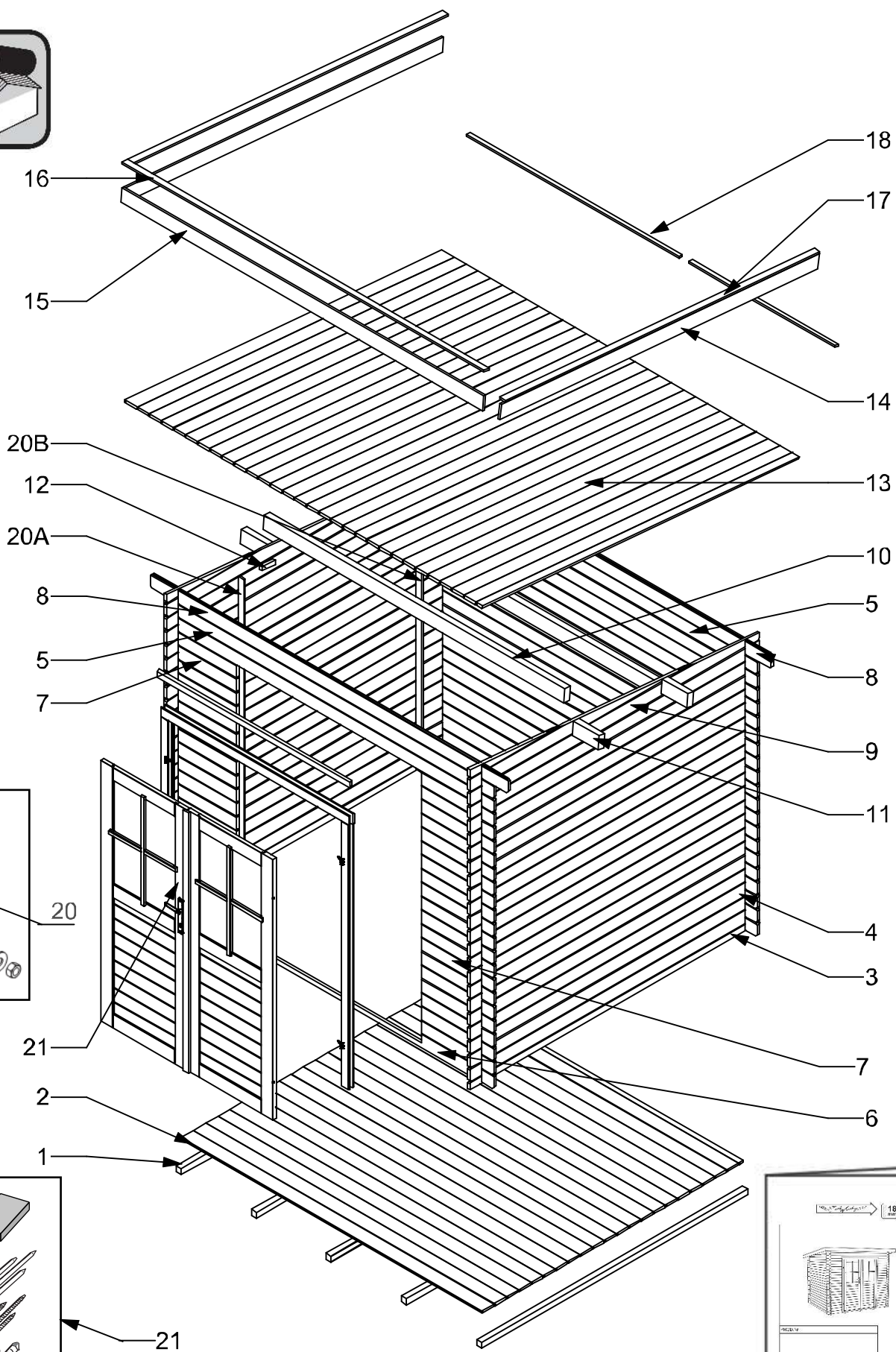









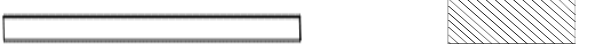



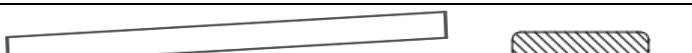

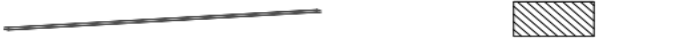

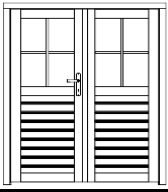

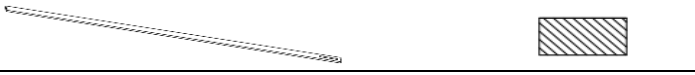





Foto: voor Outdoor Life Products akbhuiten en tuinhuisen is vooral afkomstig uit gecertificeerde en goed geëerde bossen.
Wood Use: for our Outdoor Life Products cabins and garden houses is mostly sourced from certified and well-managed forests.
Das Holz für Outdoor Life Products Blockbohlenhäuser und Gartenhäuser wird größtenteils aus zertifizierten Wäldern bezogen.
Les bois pour chalets et maisons de jardin de Outdoor Life Products proviennent en grande partie de forêts certifiées et gérées durablement.



1.	G60148011		38x38x2000	5X
2.	G2222973		15x99x2262	22X
3.	G2222277		18X52X2180	2X
4.	G2222283		18x98x2180	40X
5.	G2222319		18X98X2480	22X
6.	G2222318		18x98x2480	1X
7.	G2222320		18X98X545	38X
8.	G2222321		18X98X2690	2X
9.	G2223033		18X245X2180	2X
10.	G2224690		43X90X2264	2X
11.	G2227150		43x90x195	4X
12.	G2221304		20,6x27,6x200	4X
13.	G2222323		15X99X2395	30X
14.	G2223191		15x95x2420	2X
15.	G2222324		15X95X2690	1X
16.	G2224105		12X42X2690	1X
17.	G2224106		12X42X2420	2X
18.	G60147540		12X26X1345	2X
19.	G5952921218		NEWPOR-P-18	1x
20A	G2223038		12x42x2040	2X
20B	G2223344		12x42x1820	2X
21.	G681960		Kell.cs.Rögztőléc	1X
22.	G7061168		Kell.cs.NP2020	1X
23.	G6065190			1X

G681960 Kell.cs. G7061168 Kell.cs.Newport 2020

A1.	G60146097		3,5x25 mm	20X
A2.	G60124056		3,5x35 mm	45X
A3.	G60146091		4,0x50 mm	30X
A4.	G60146094		5,0x80 mm	16X
A5.	G601994320		22x50 (200)	200X
A6.	G601994330		22x50(300)	300X
A7.	G6019938		1,6x30 mm	20X
A8.	G601997718		3,0x15 mm	180X
A9.	G60126125		M6x45 mm	8X
A10.	G60126021		M6	8X
A11.	G60126037		M6	8X

1

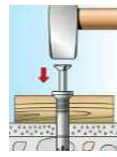
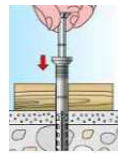
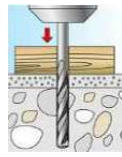
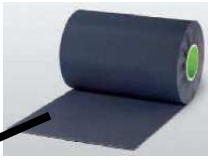
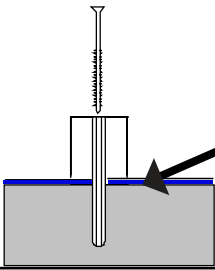
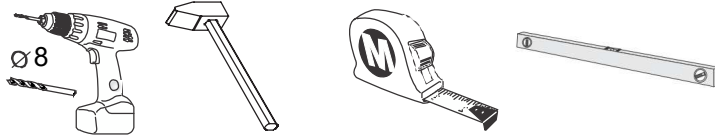

POS



40x60x2200 2X

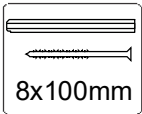

+€
min 12X

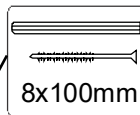

+€
min 15X

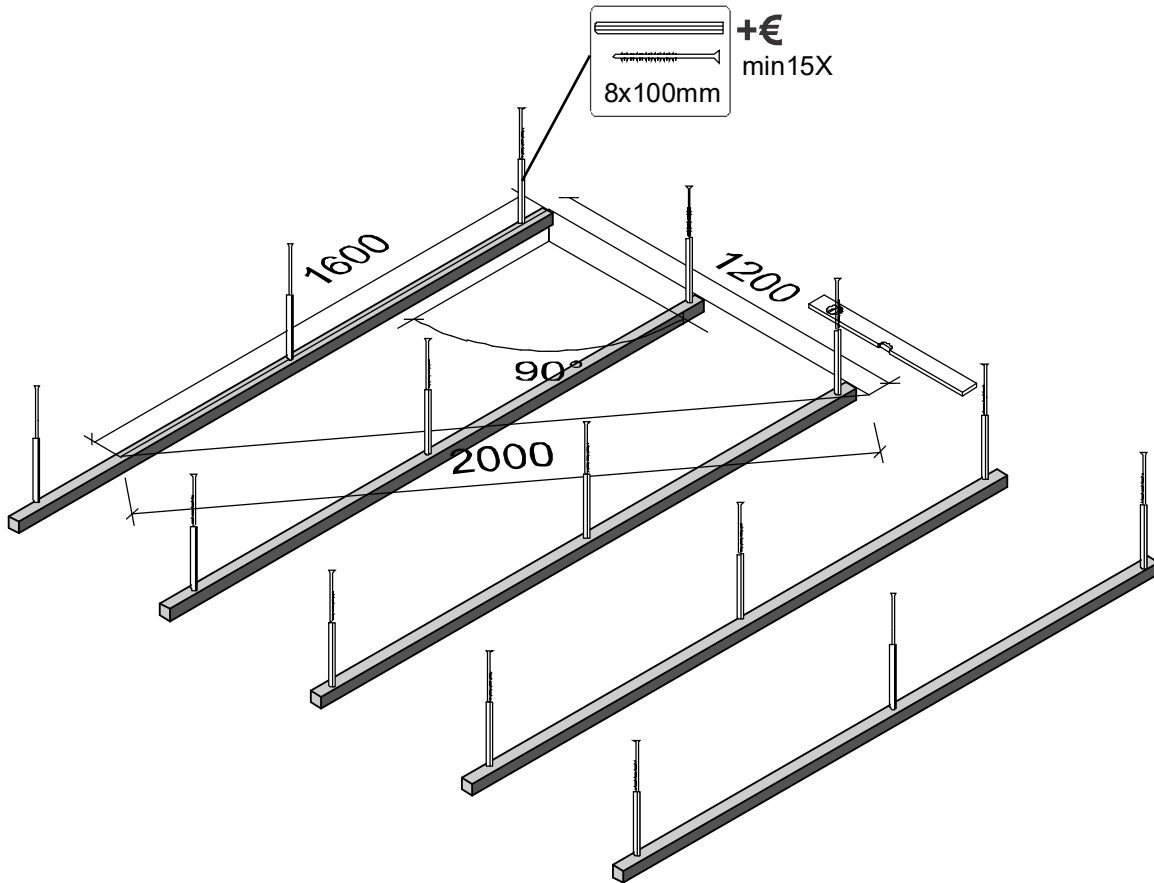

2

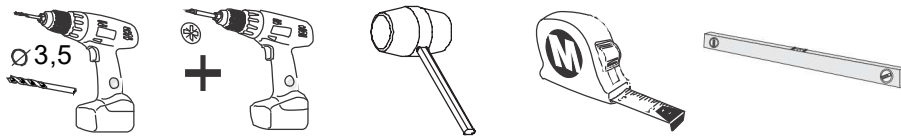

POS

3  18x52x2180 2X

4  18x98x2180 2X

 4x50mm 16X

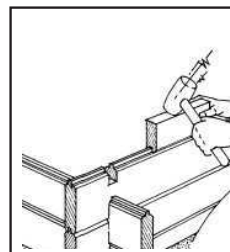
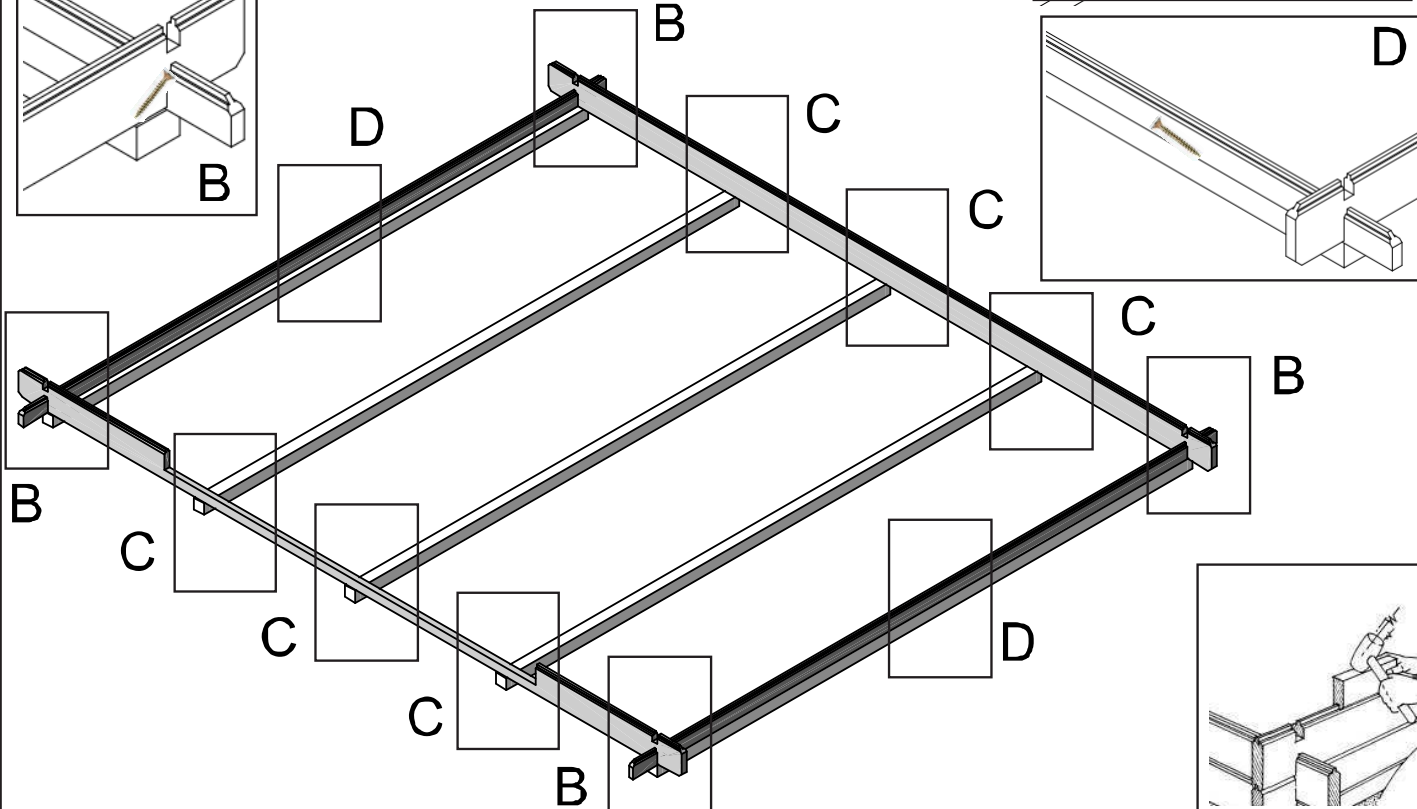
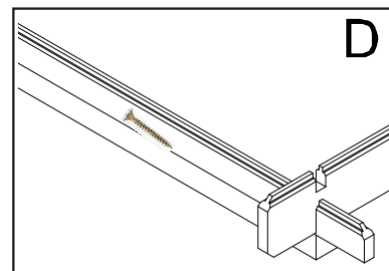
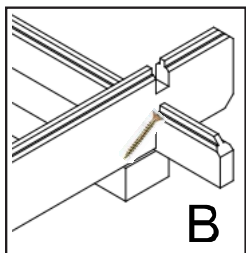
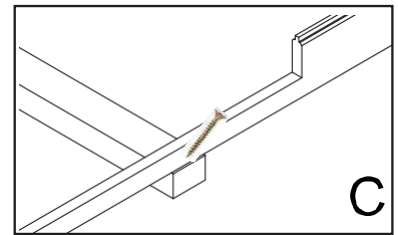
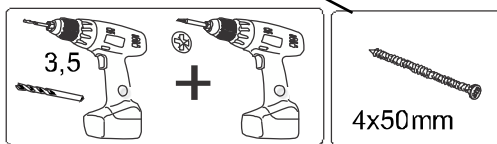
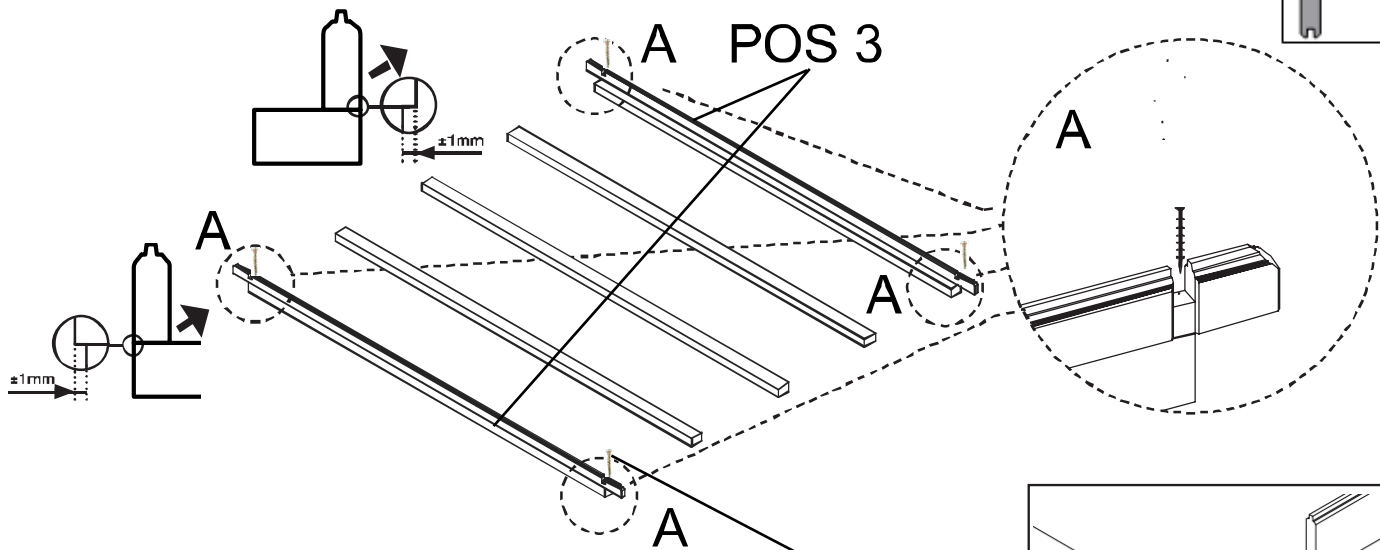
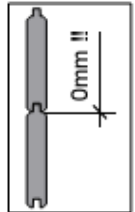
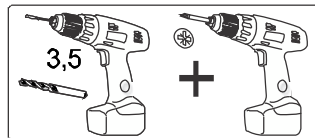
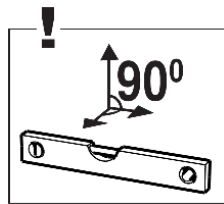

3

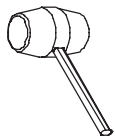

POS

4 18x98x2180 20X

5 18x98x2480 10X

7 18x98x545 20X

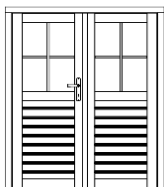

19.

DDS-NEWPORT
-P-18 1X

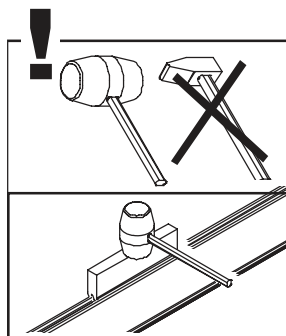
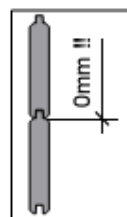
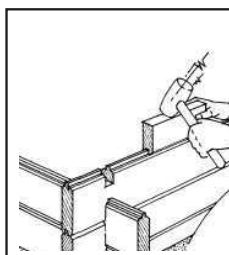

POS19

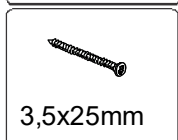
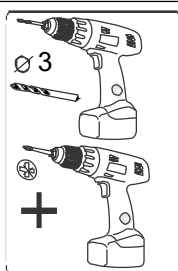
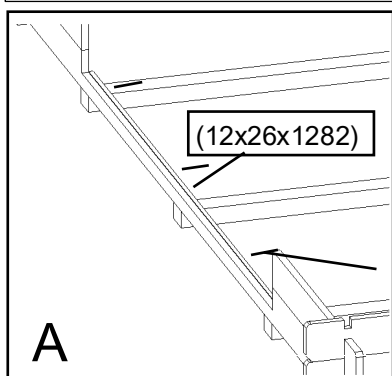
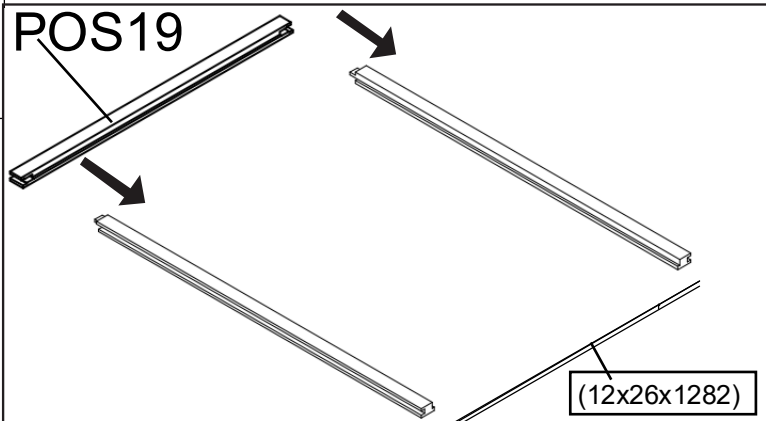

A

POS4

POS5

POS19

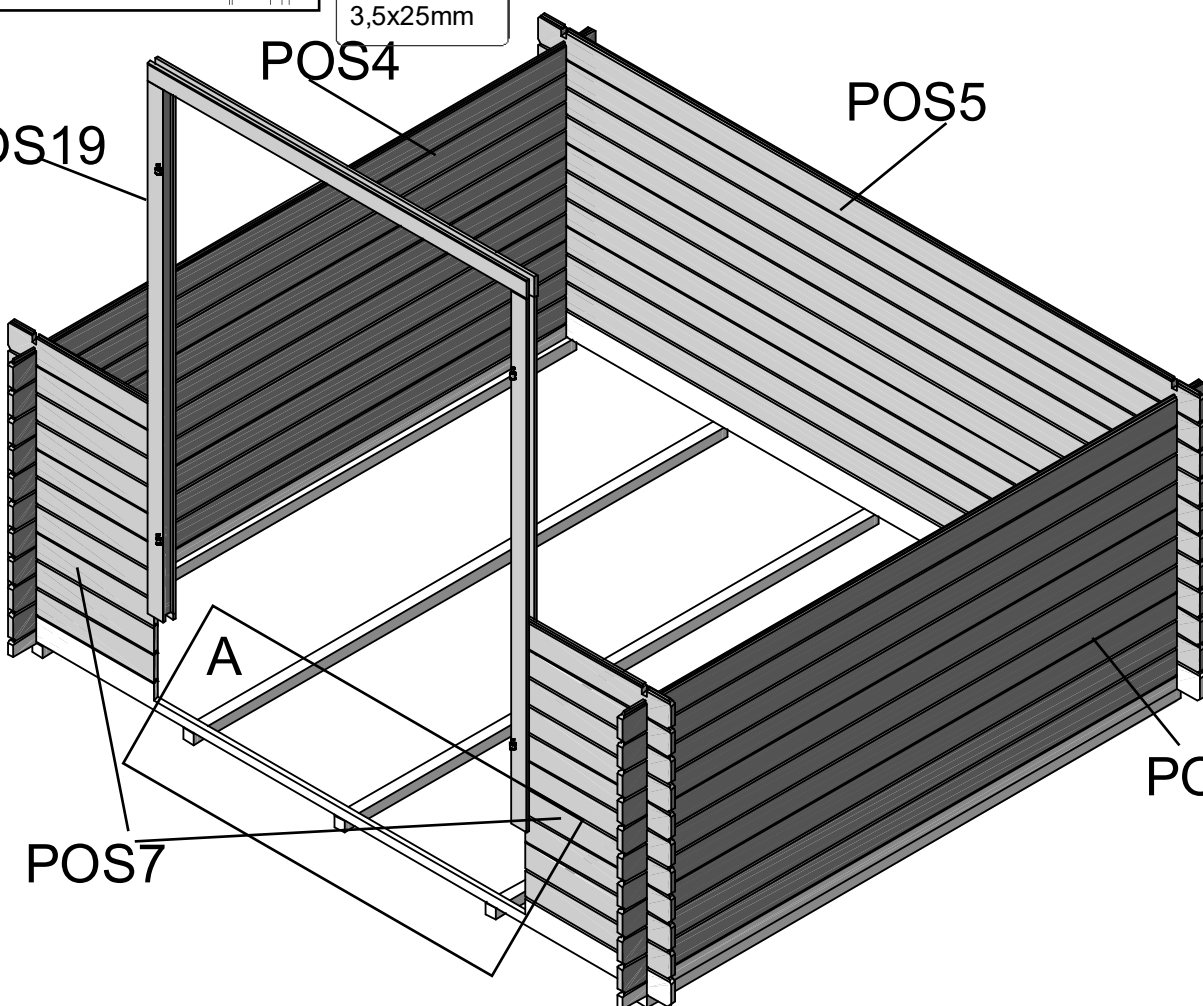

POS4

POS7

A

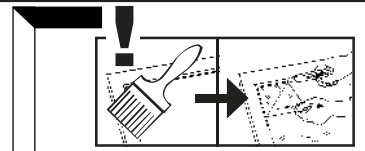
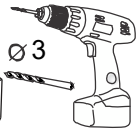
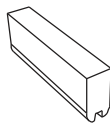
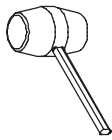

DDS
NEWP

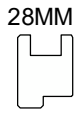

1.

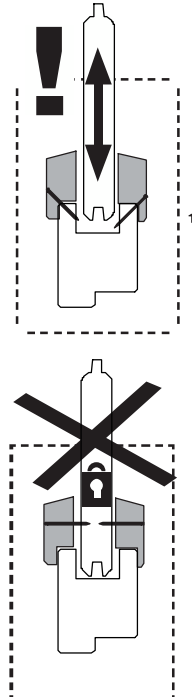
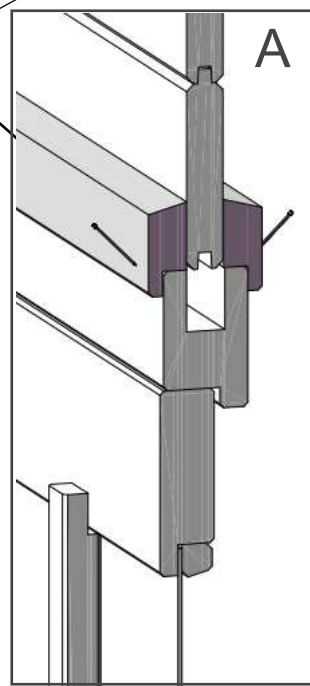
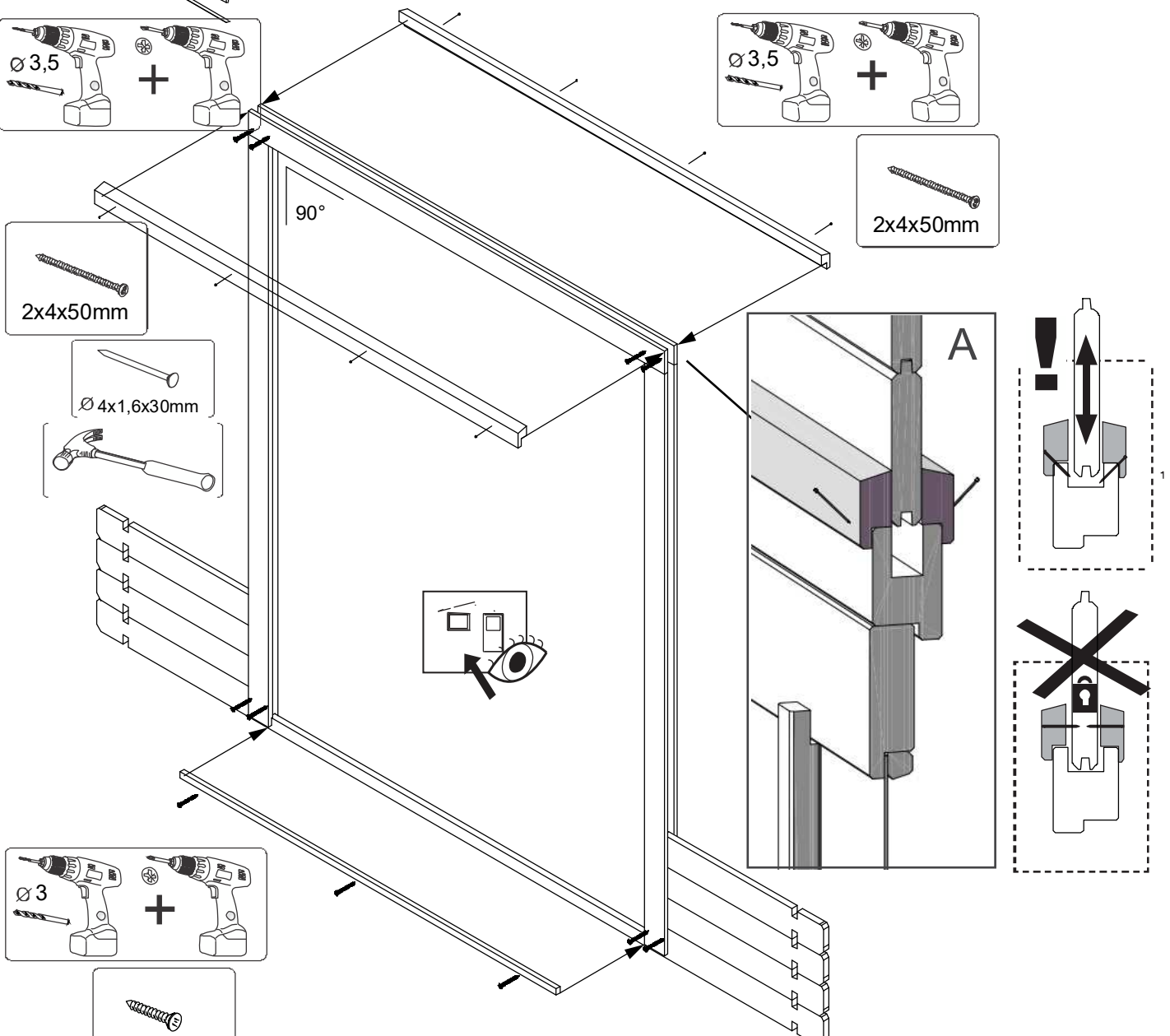
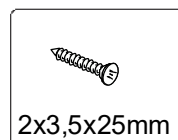
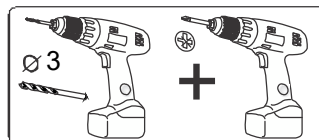
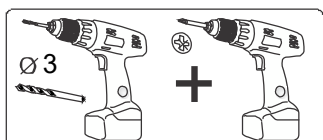
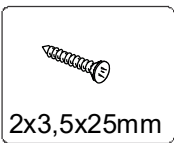
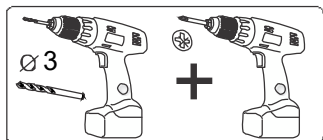
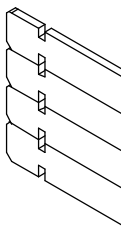
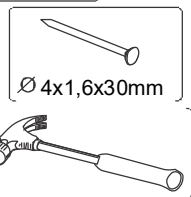
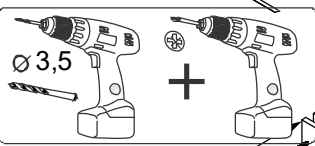

5

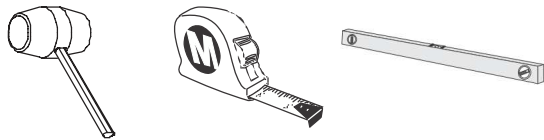

POS

- 4 18x98x2180 18X
- 5 18x98x2480 9X
- 7 18x98x545 18X

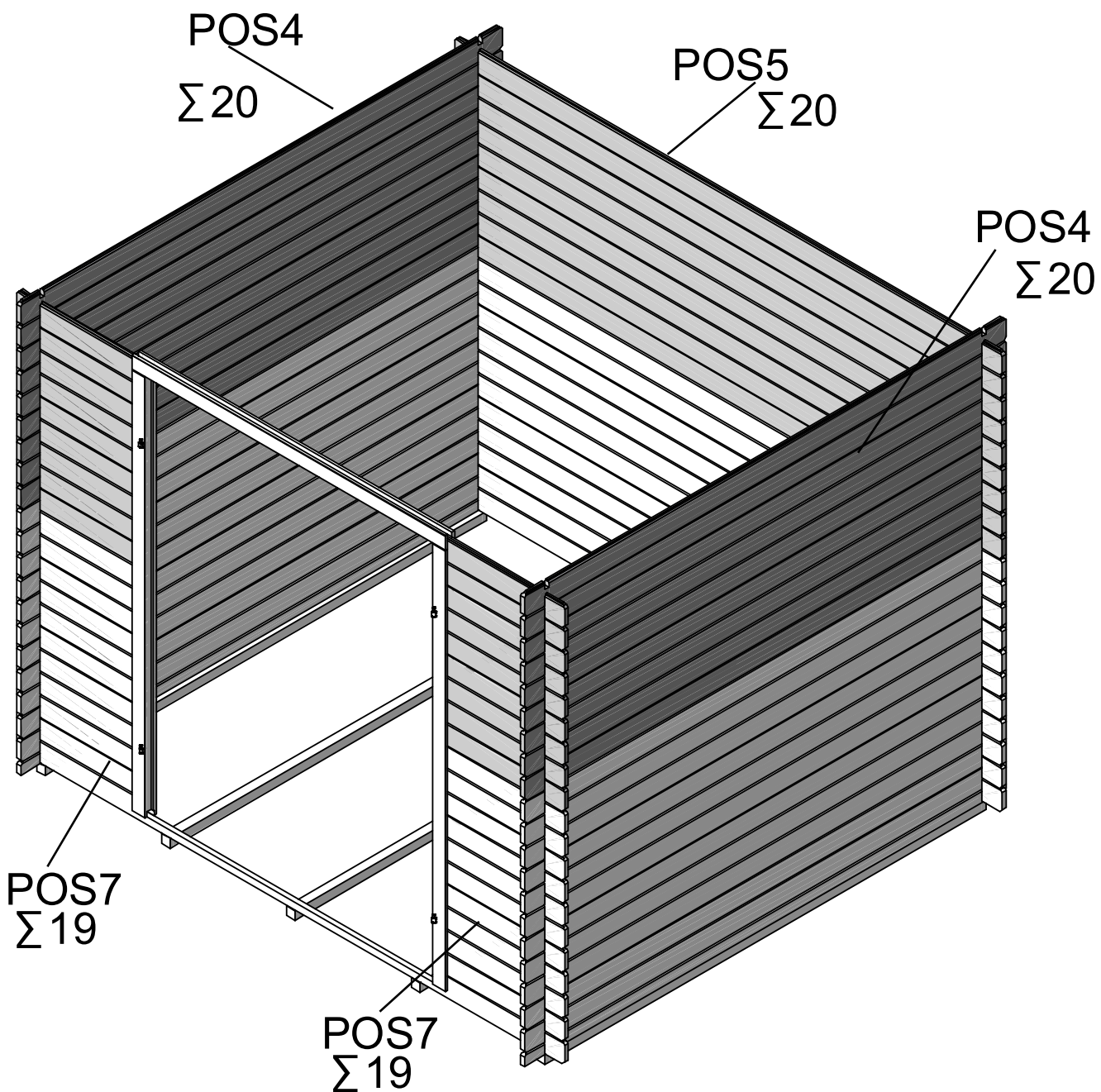
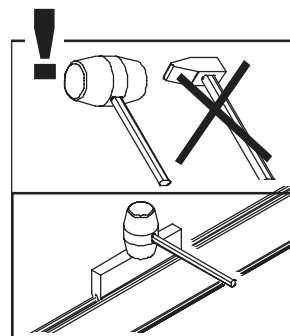
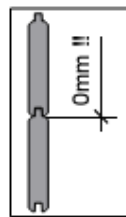
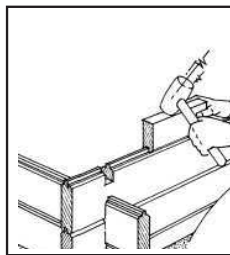

6

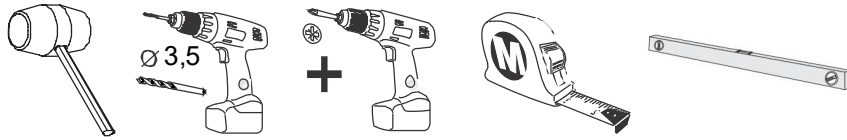

POS

8  18x98x2690 2X

5  18x98x2480 2X

9  18x245X2180 2X



4x

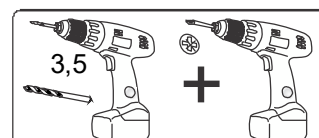
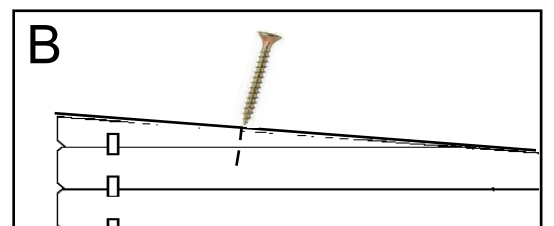
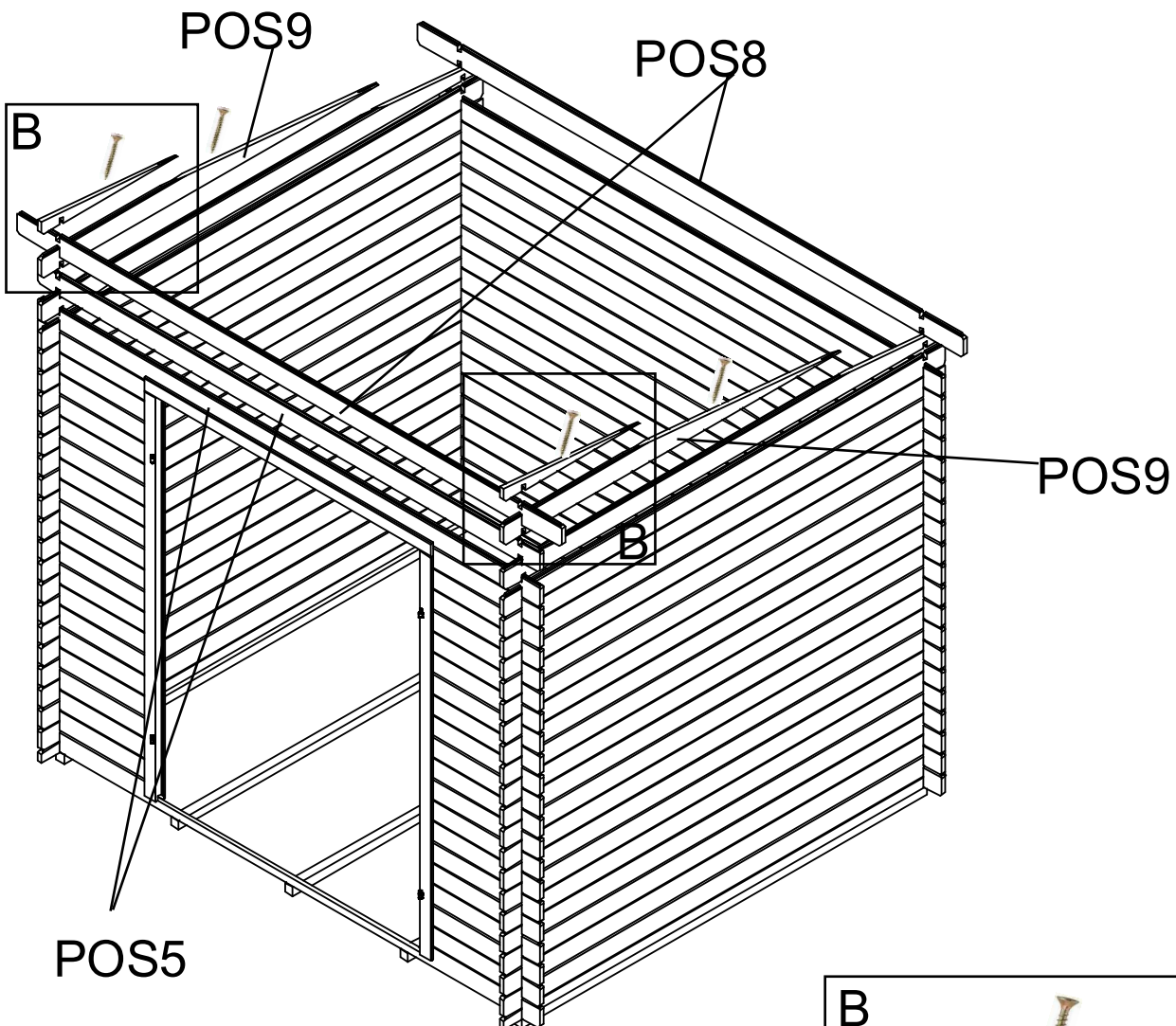
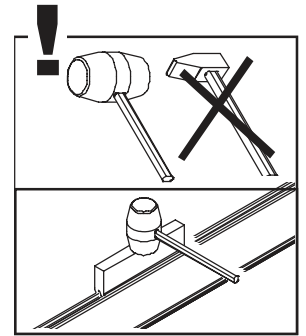
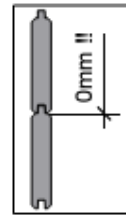
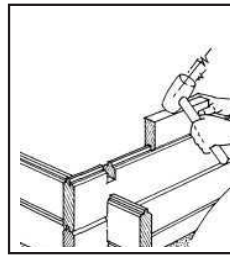

7

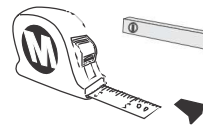
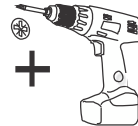
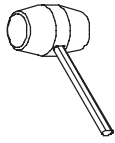

POS

10



43x90x2264 2X

11



43x90x195 4X

12



20,6x27,6x200 4X

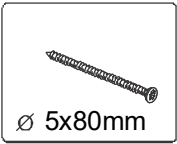

16X



8X

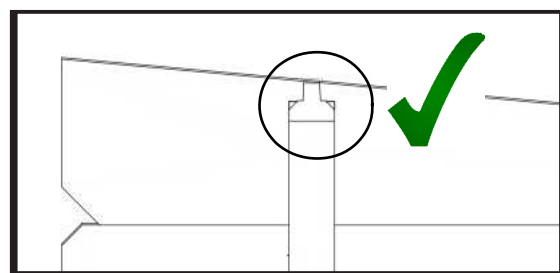

A

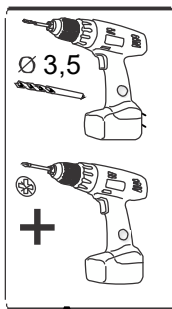
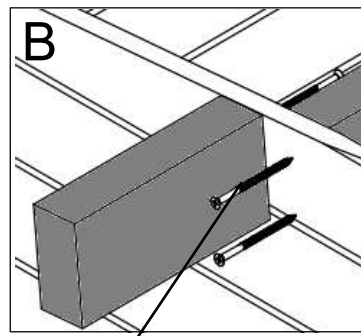
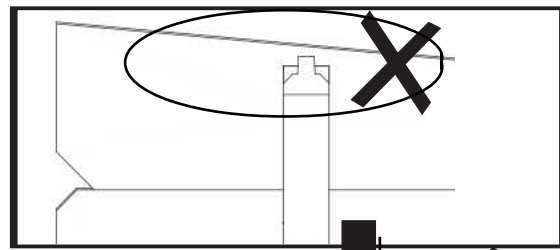
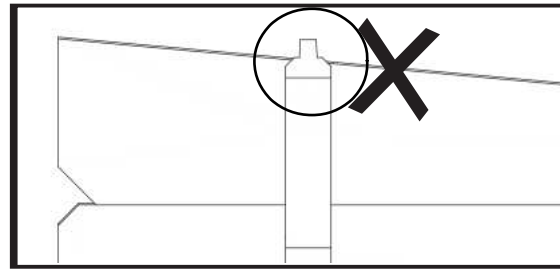

A

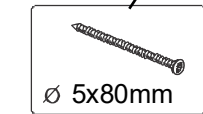

B

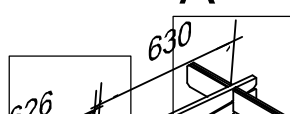

POS12

POS10



B



A

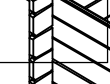

B

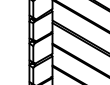

A

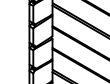

B

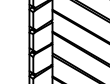

A

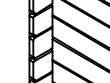

B

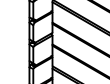

A



B



A



B



A



B

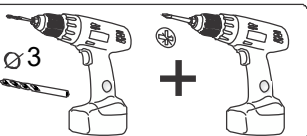

3,5x35mm

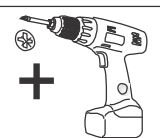
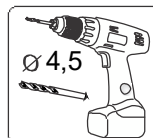
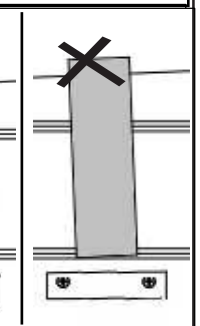
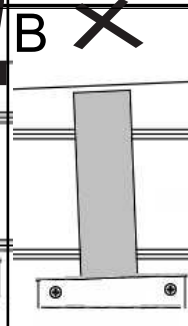
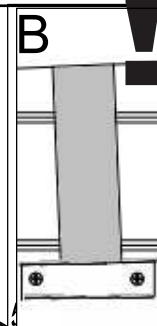

POS11



Ø 5x80mm

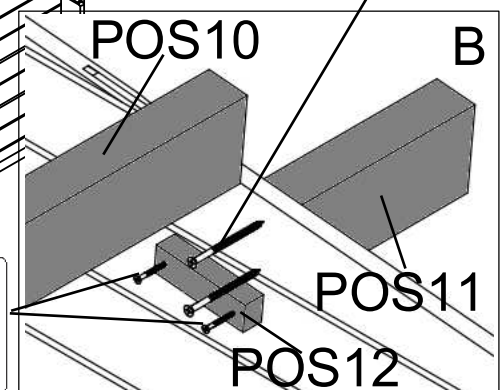

POS10

B

POS11

POS12

8



POS

13  15x99x2395 30X

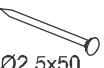

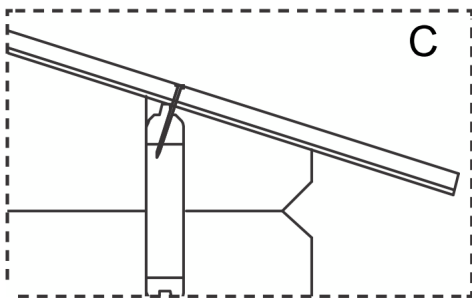
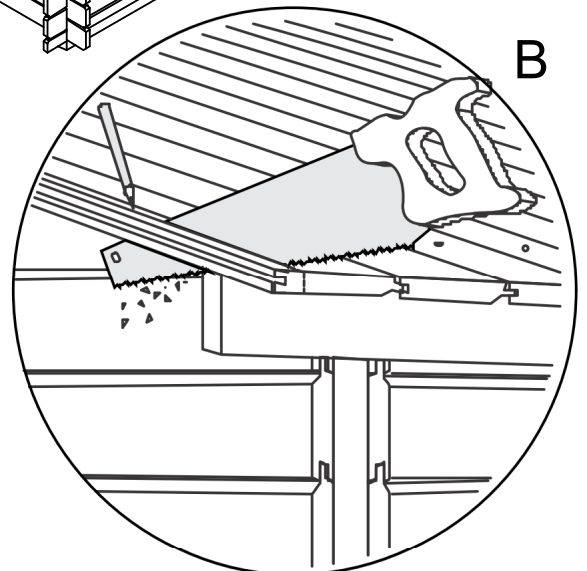
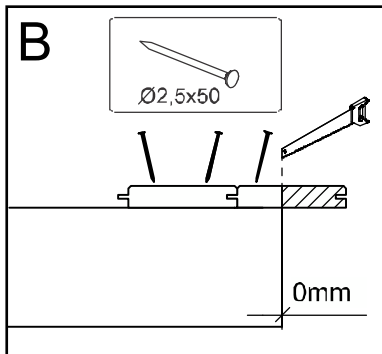
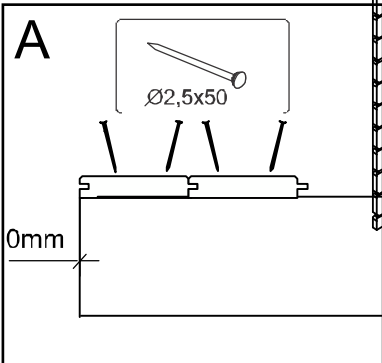
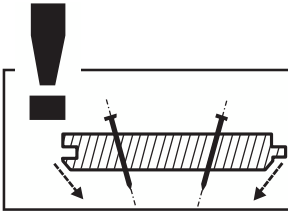
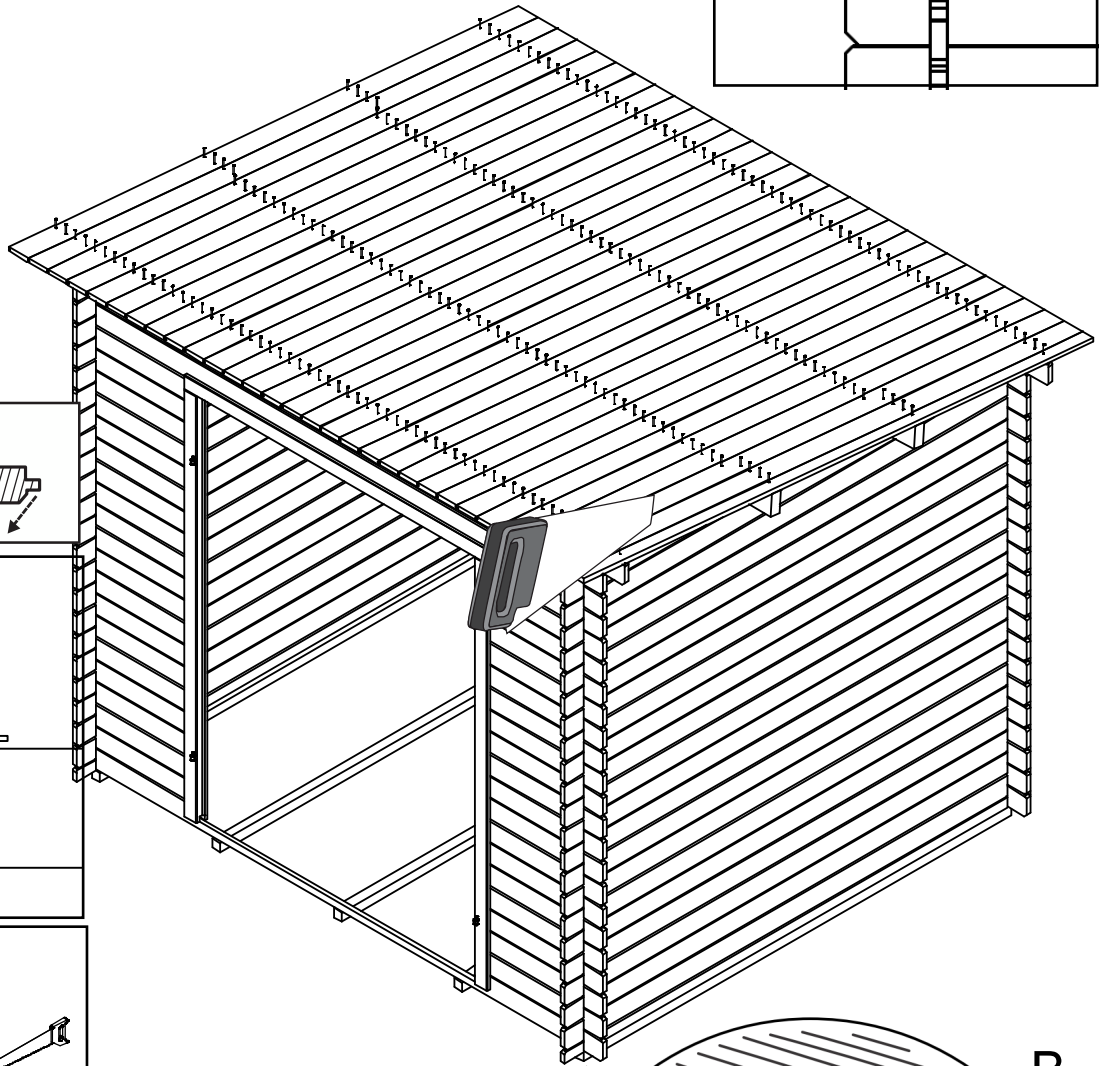
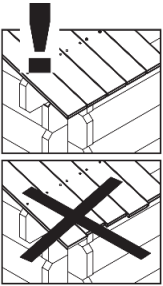
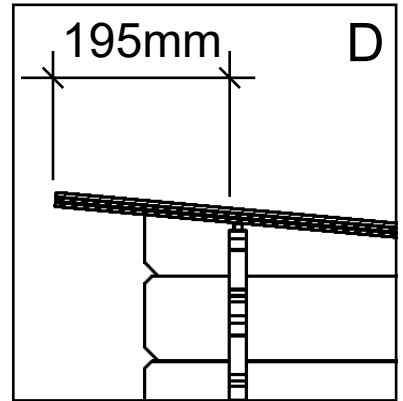
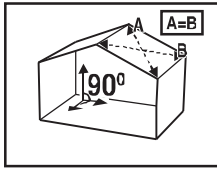

 240X
Ø2,5x50

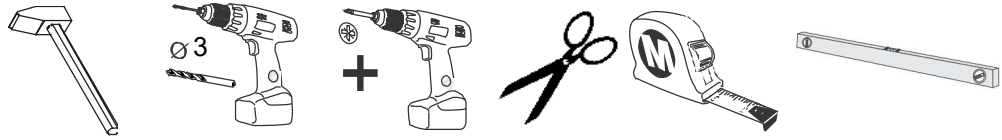



9



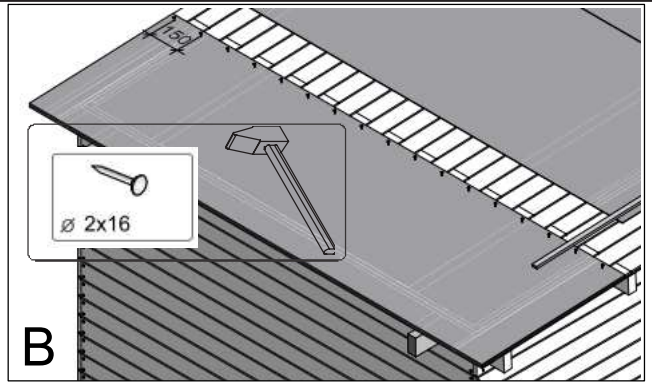

POS

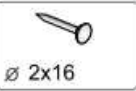
- 14.  15x95x2420 2X
- 15.  15x95x2690 1X
- 16.  12x42x2690 1X
- 17.  12x42x2420 2X
- 18.  12x26x1345 2X

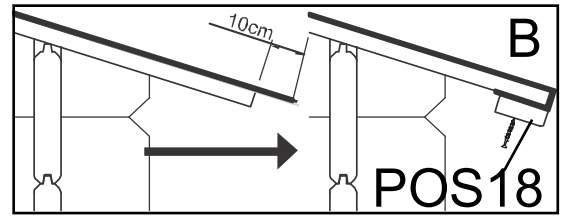

-  $\varnothing 2 \times 16$ 90X
-  3,5x25mm 6X

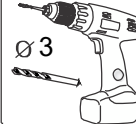
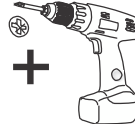

-  $\varnothing 3$
- 
- 
-  6x3,5x25mm

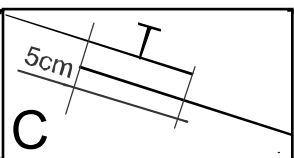
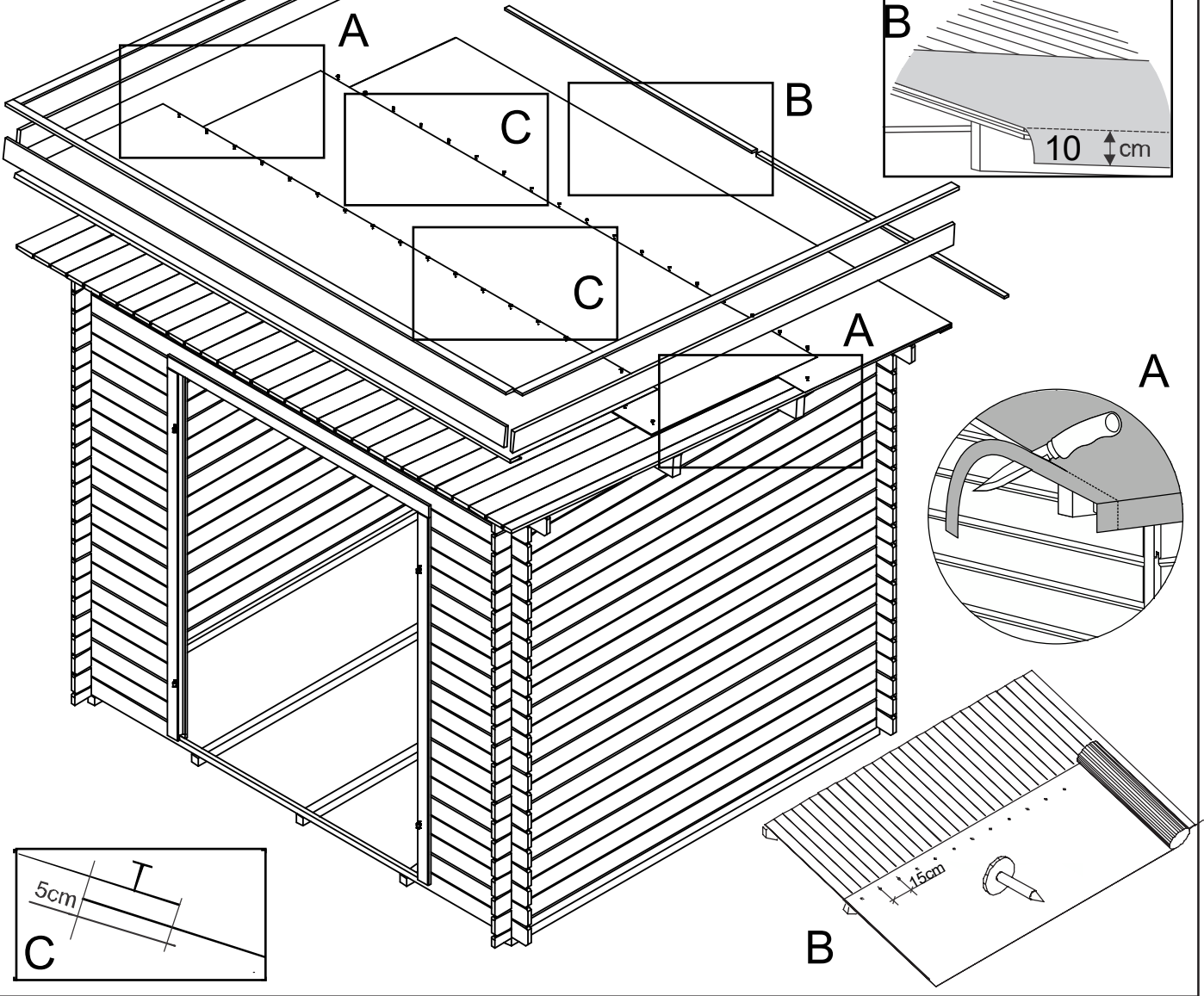
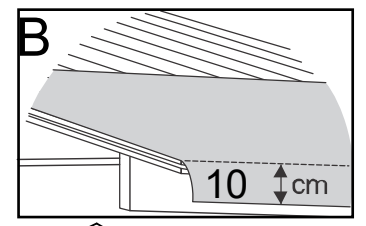
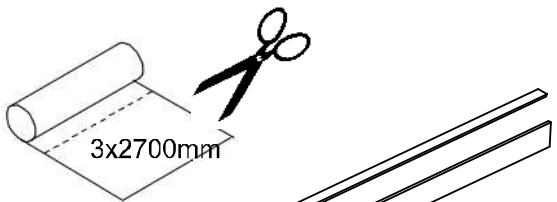

10

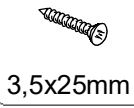
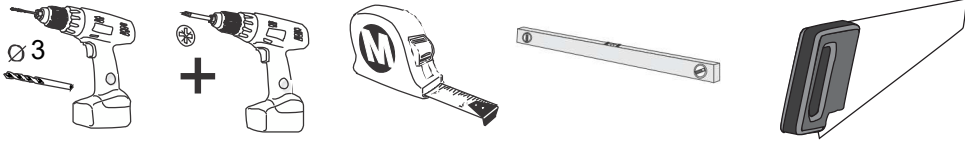

9X

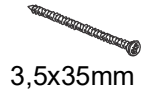

24X

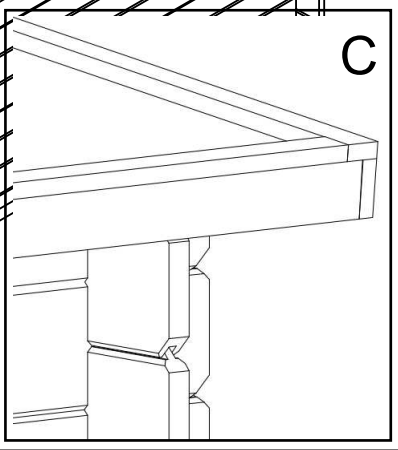
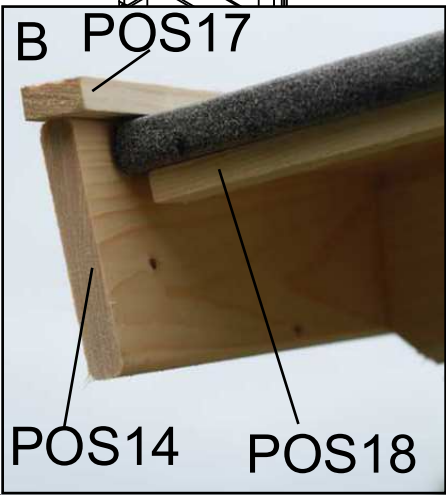
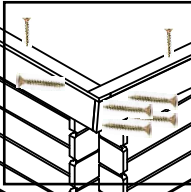
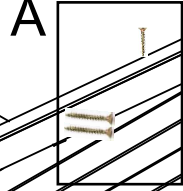
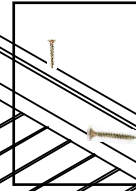
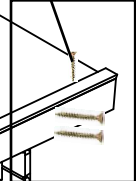
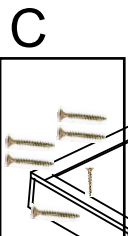
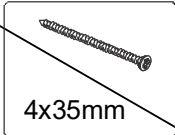
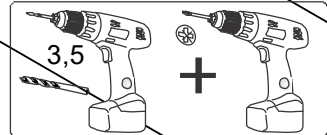
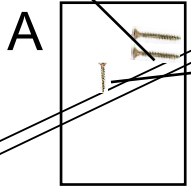
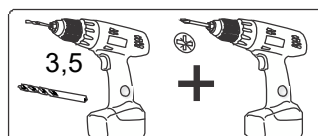
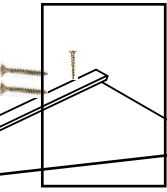
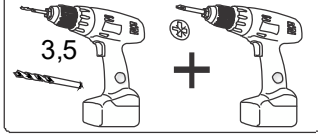
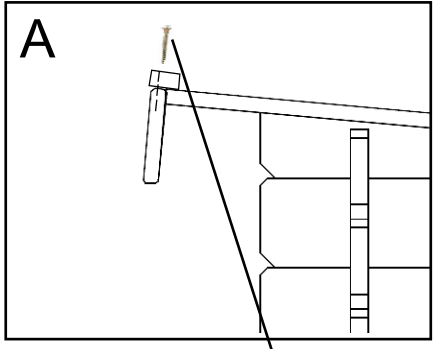
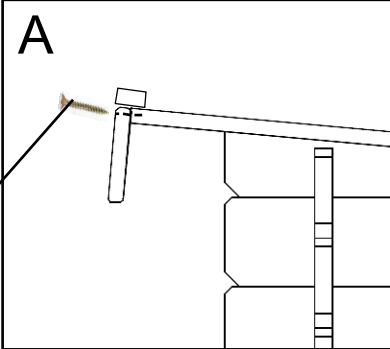

11

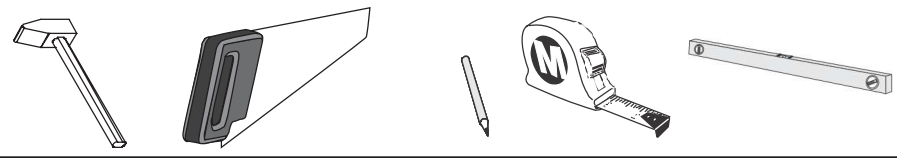

POS

2  15x99x2262 22X

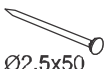
 220X
Ø2,5x50

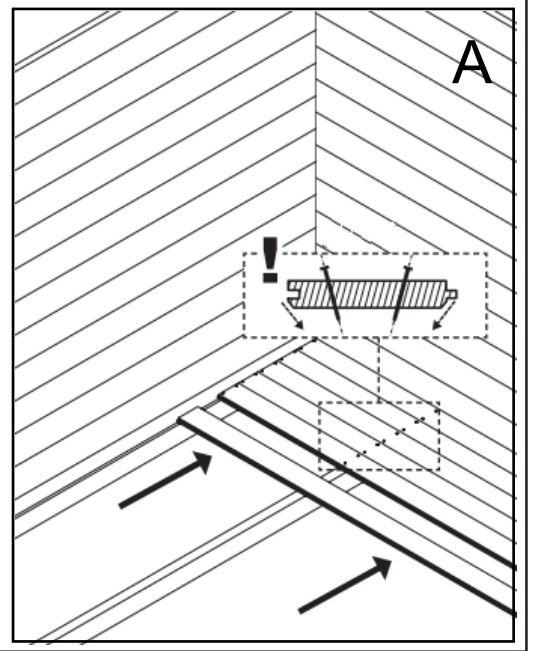
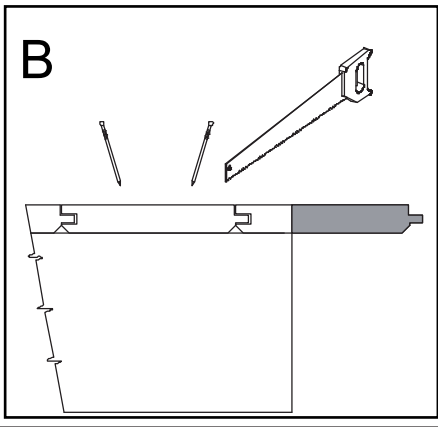
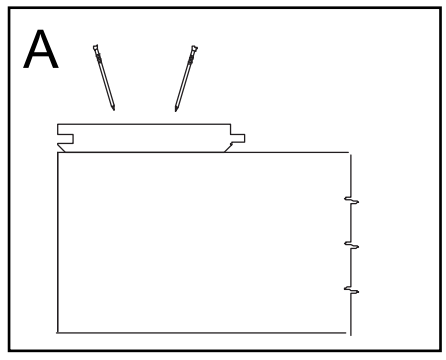
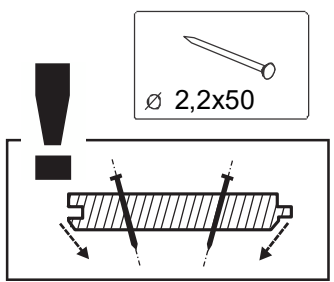
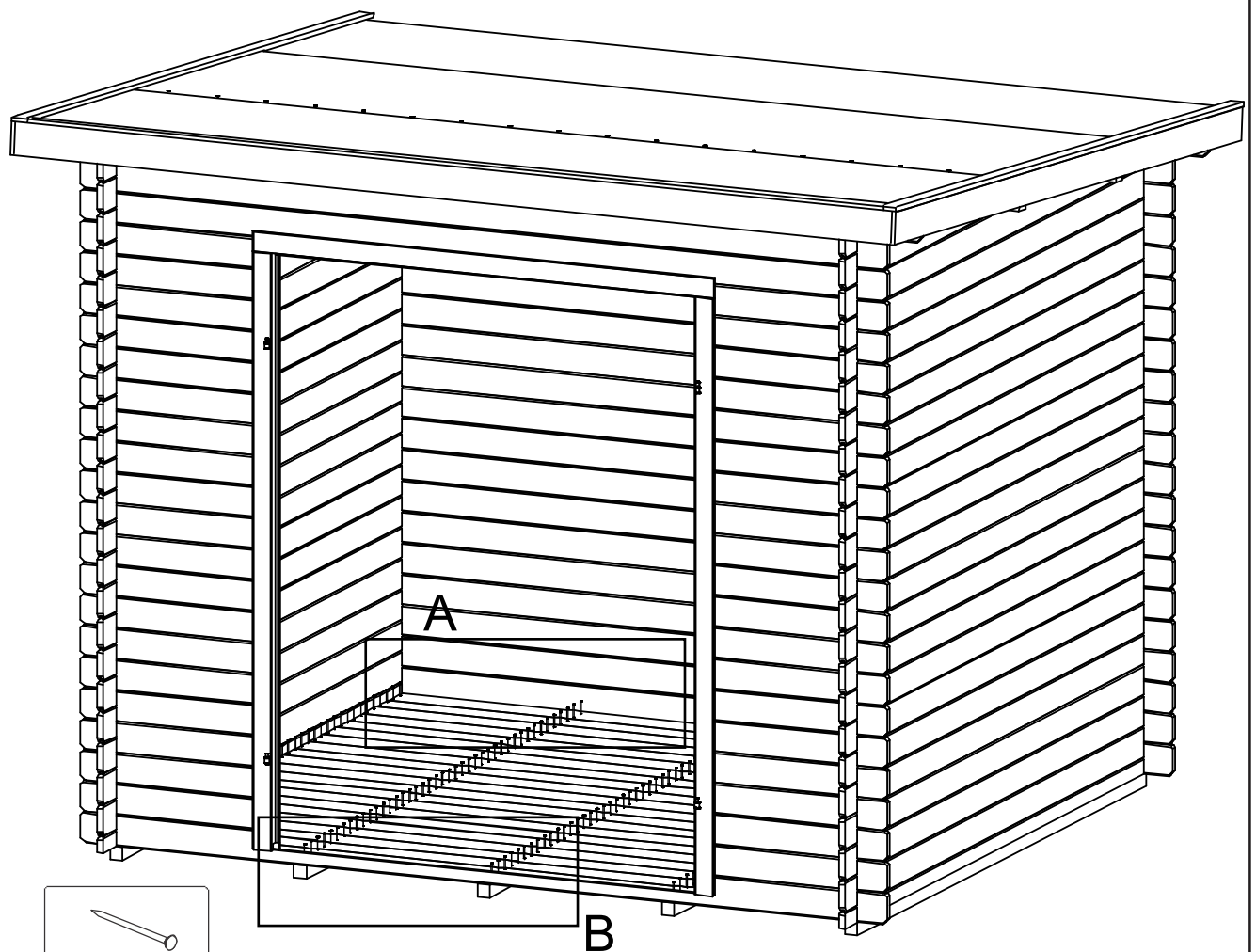

12

POS

19.

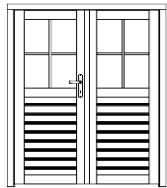

DDS-NEWPORT
-P-18 1X

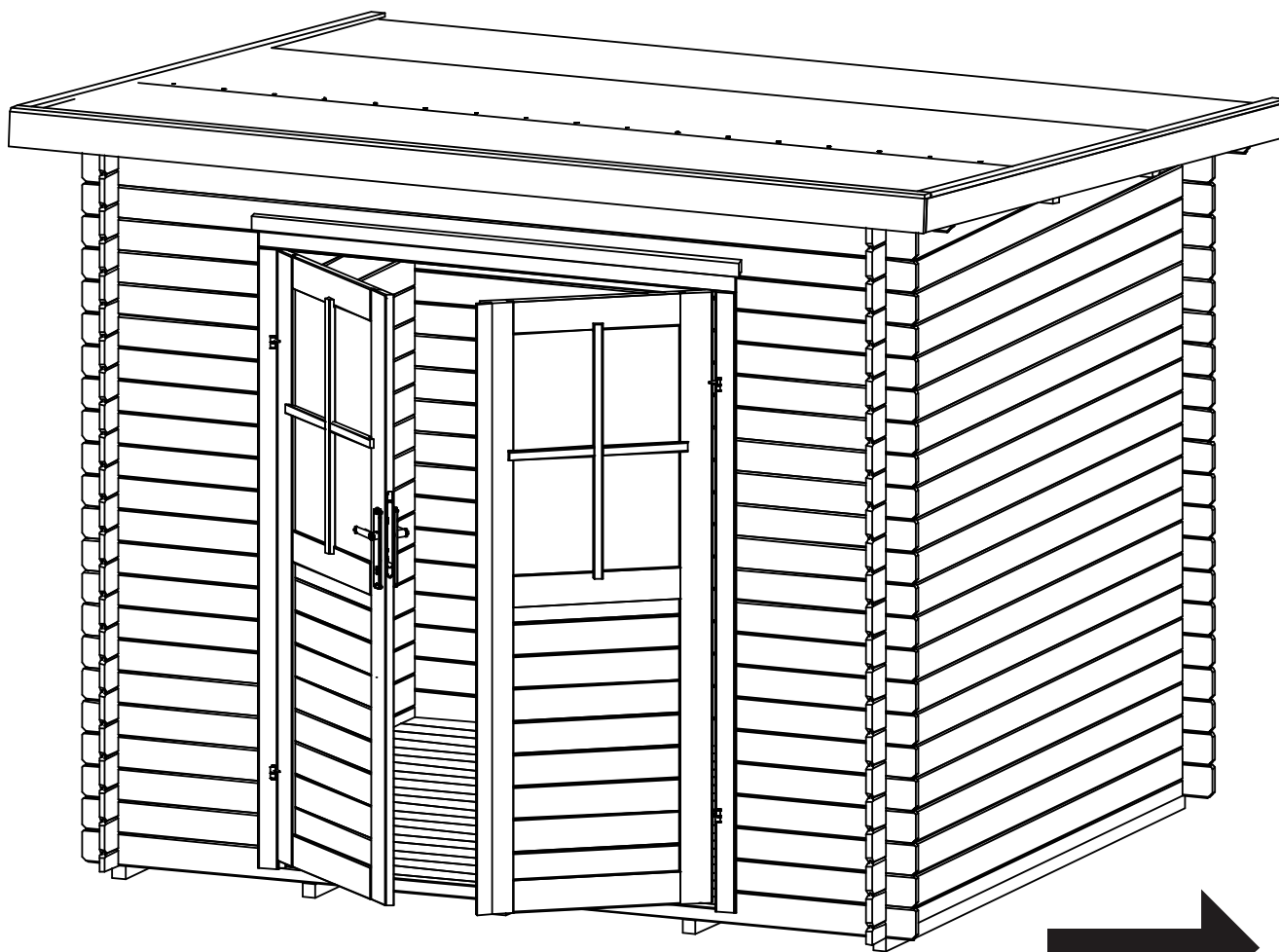

13

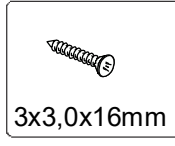
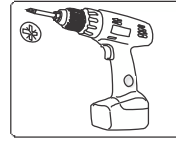
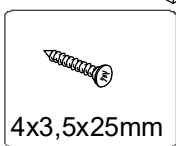
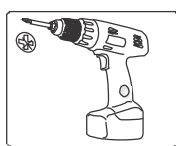
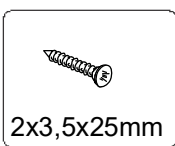
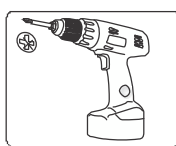
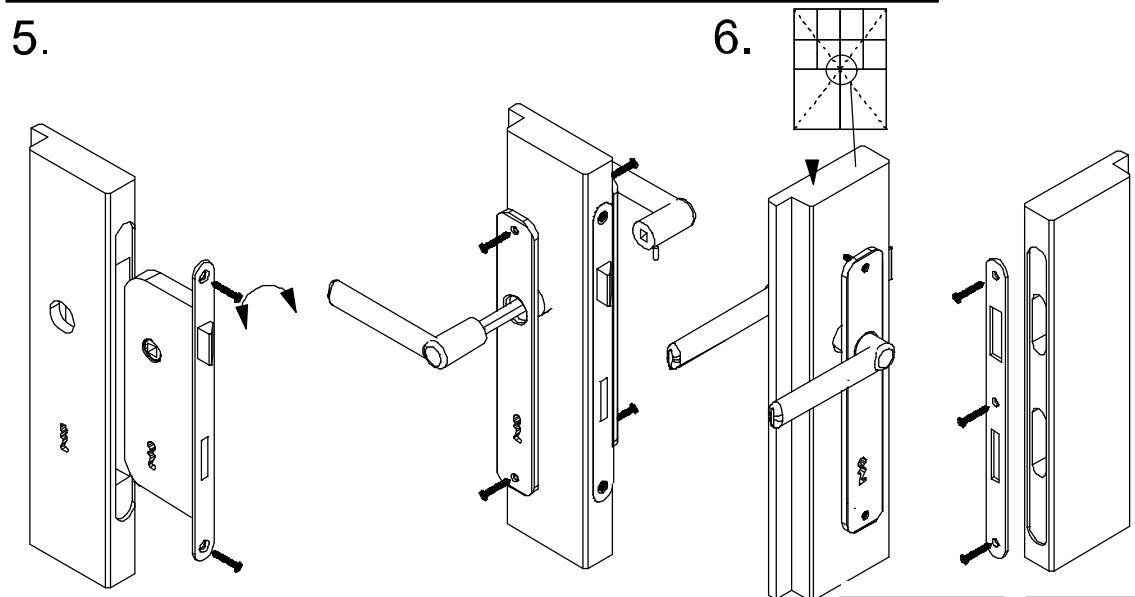
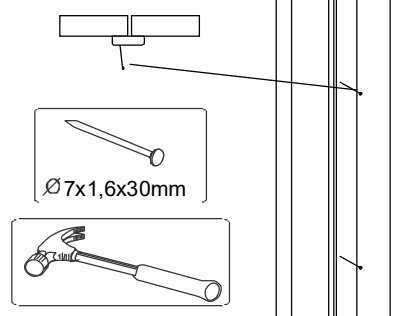
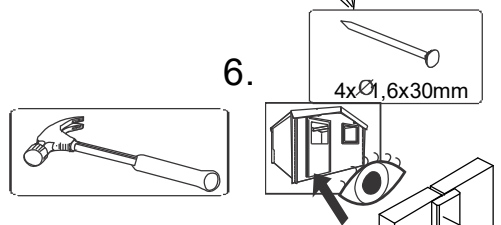
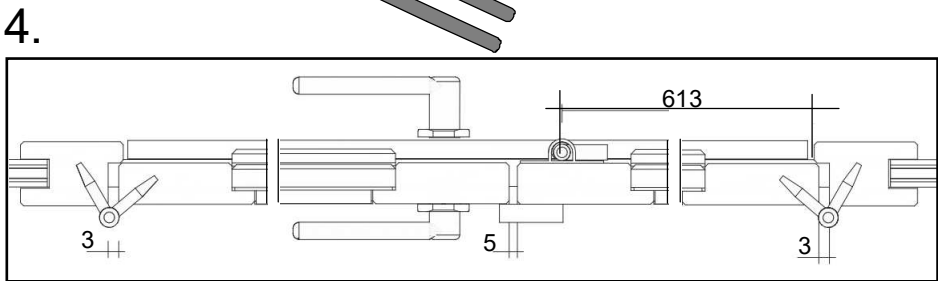
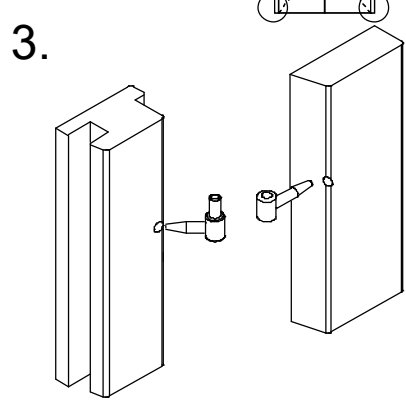
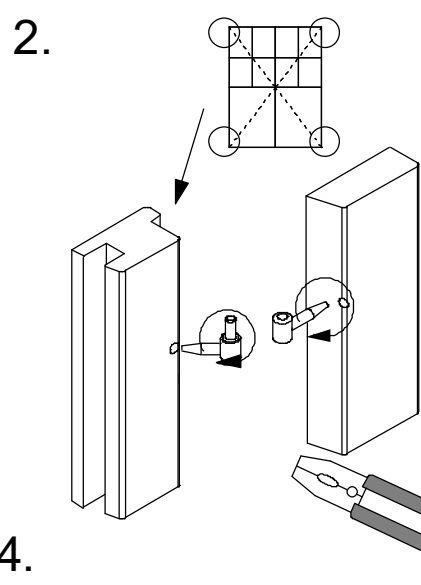
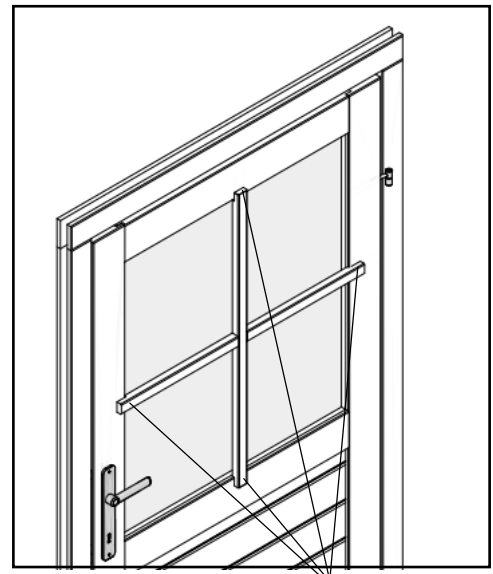
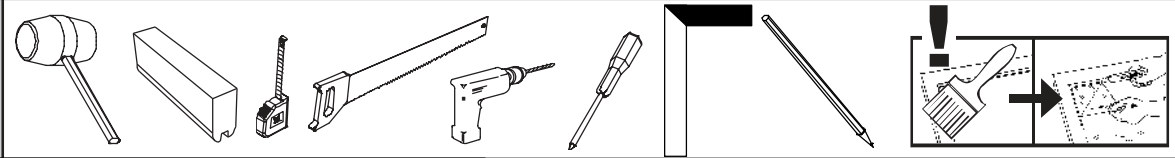

14

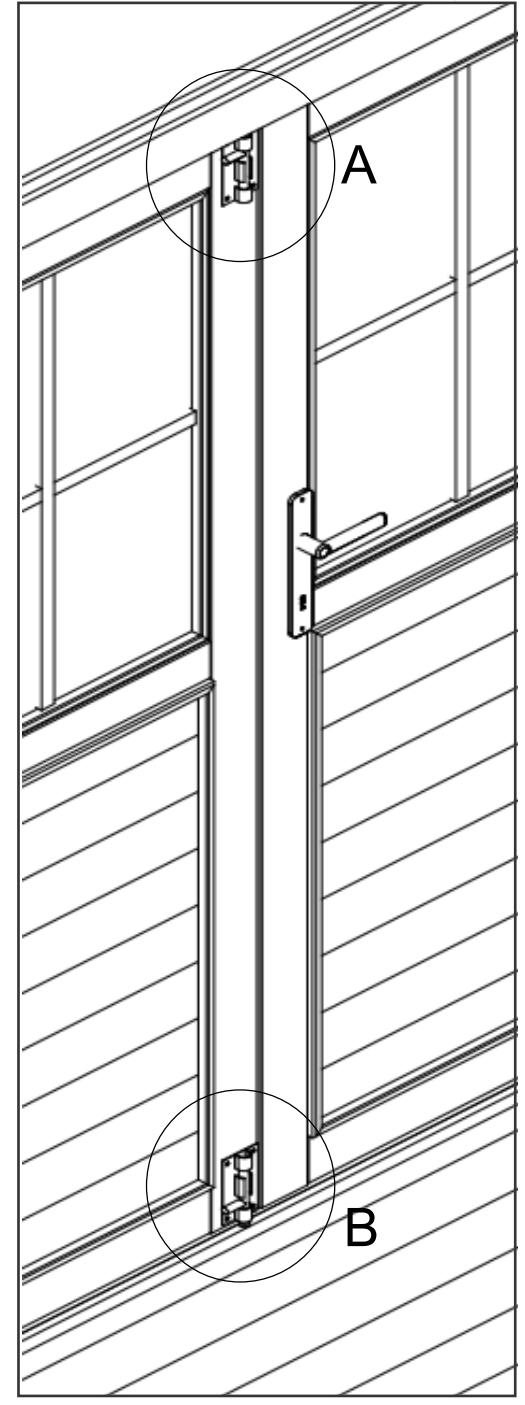
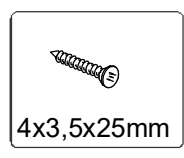
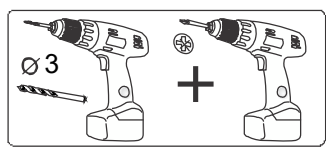
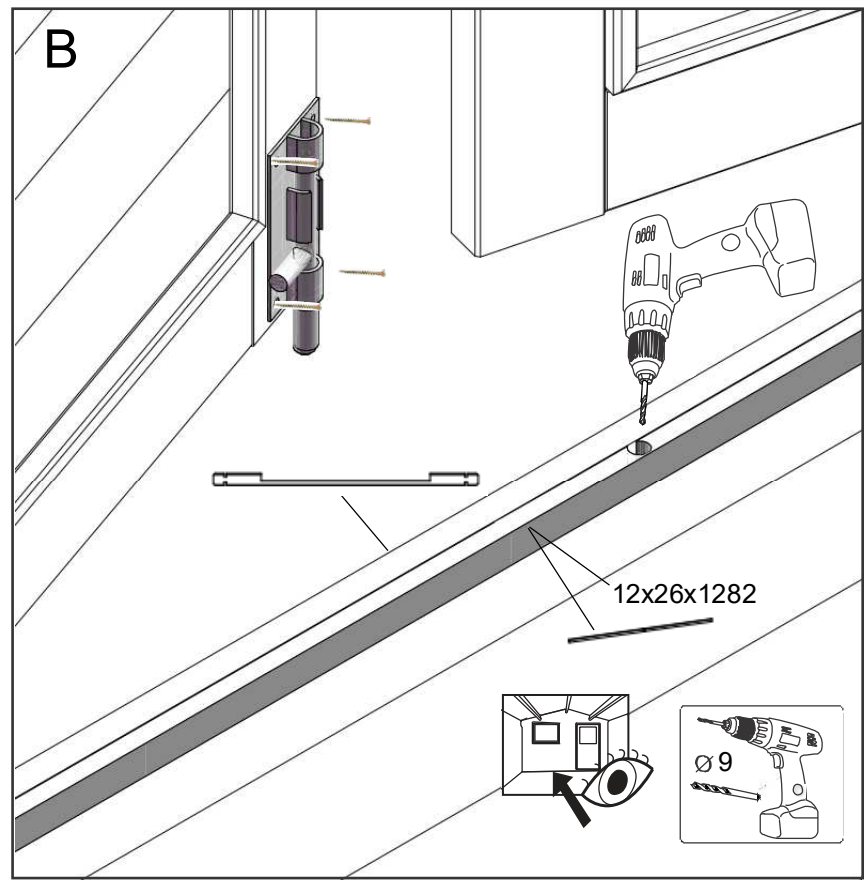
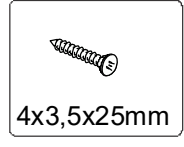
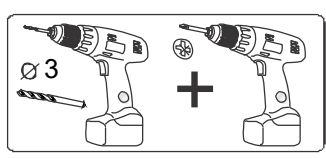
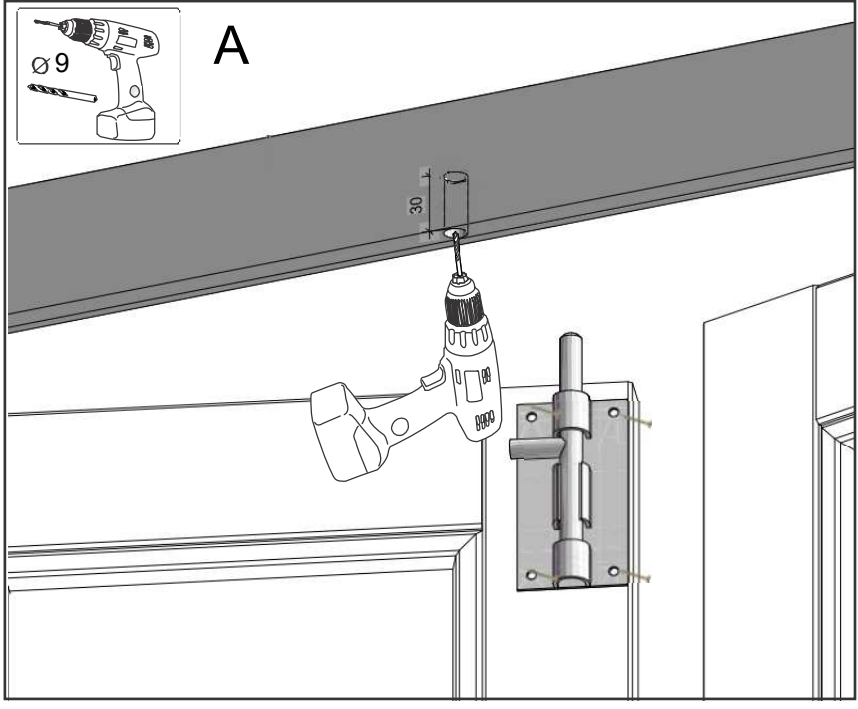
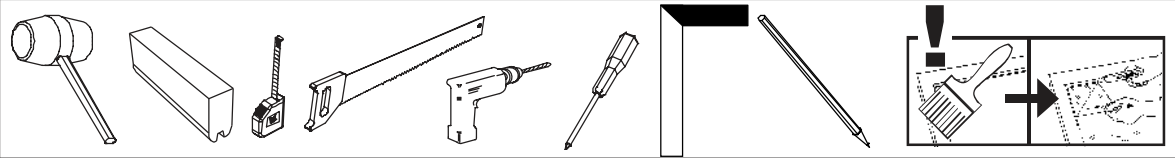

15

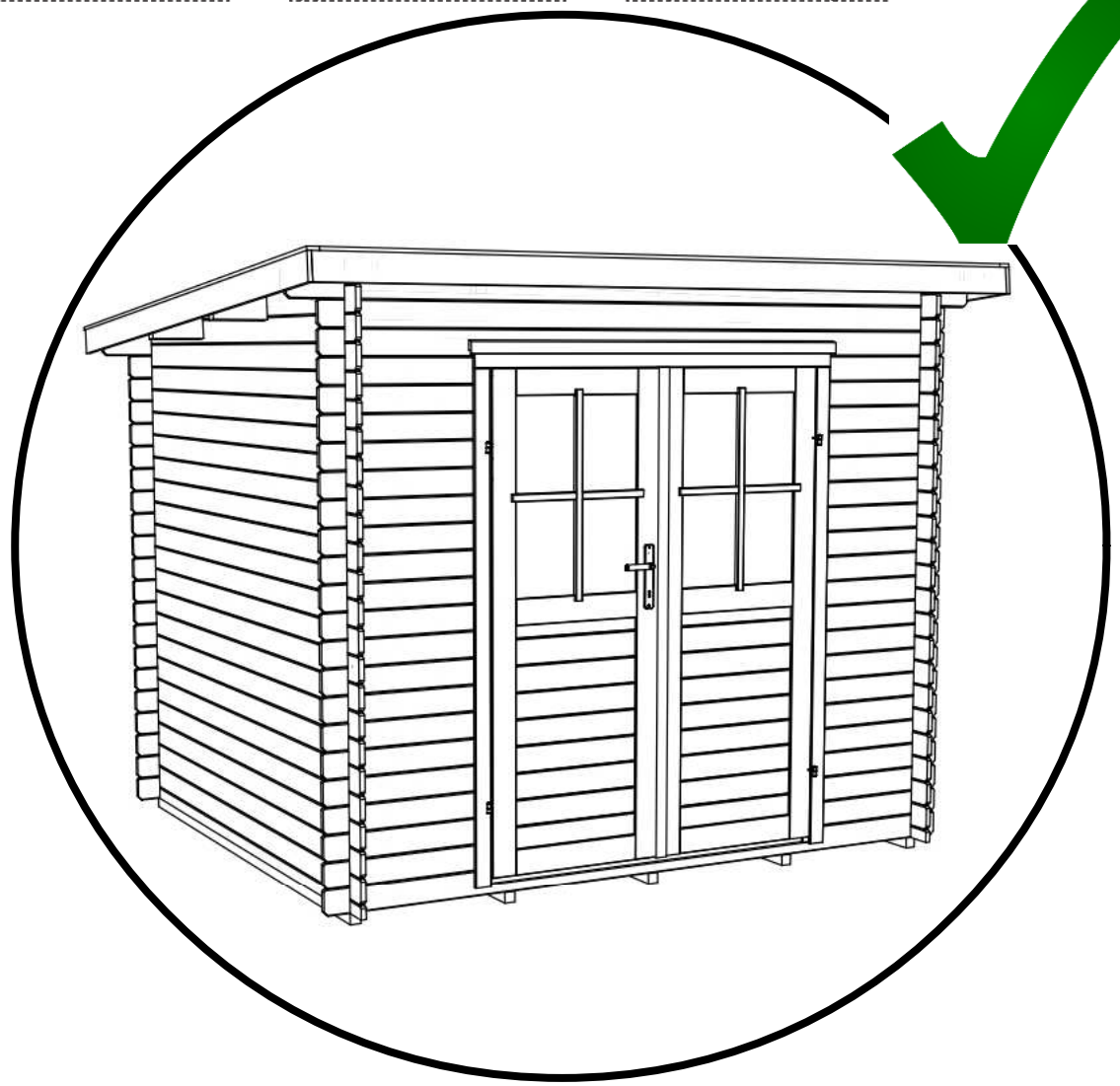
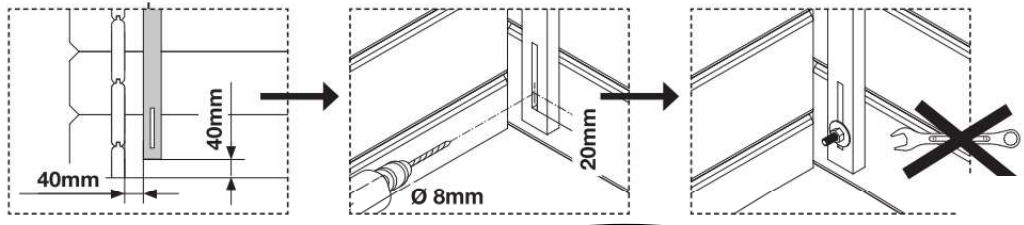
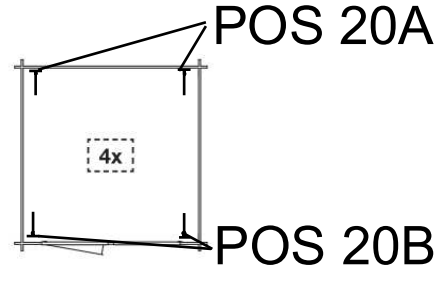
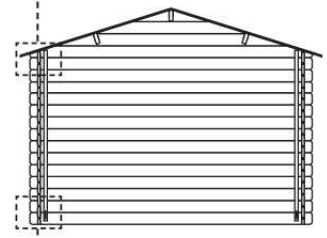
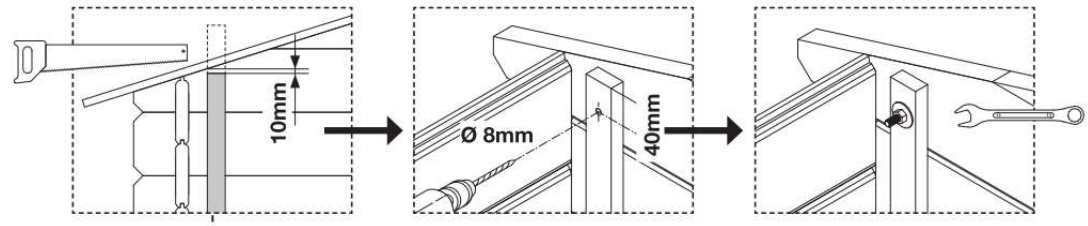
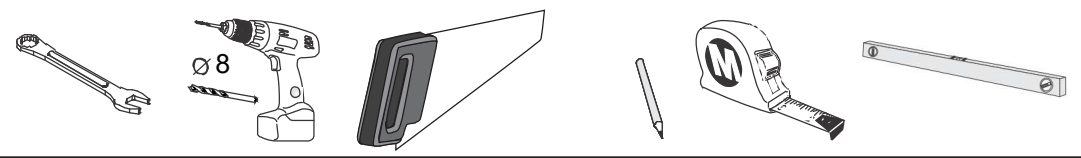



Teil 2

MONTAGE-, GEBRAUCHS- UND WARTUNGSANLEITUNG FÜR Aluminium Pavillon / Pergola

Stand: 2011

- DE -

1. Inhaltsverzeichnis

2. Vorwort

- 2.1. Allgemeines
- 2.2. Garantiebestimmungen
- 2.3. Montagebedingungen

3. Produktbeschreibung

- 3.1. Allgemeine Funktionen und Anwendungsbereich
- 3.2. Sicherheits- und Warnhinweise

4. Vorbereitung/Hinweise für die Montage und Nutzung

- 4.1. Transport und Lagerung
- 4.2. Verpackung
- 4.3. Holzschutz
- 4.4. Das müssen Sie *vor* dem Aufbau beachten!
- 4.5. Das müssen Sie *während* des Aufbaus beachten!
- 4.6. Werkzeug
- 4.7. Abkürzungen

5. Gebrauch und Wartung

2. Vorwort

2.1. Allgemeines

Sehr geehrte Kundin, sehr geehrter Kunde, danke, dass Sie sich für ein WEKA – Produkt entschieden haben.

Lesen Sie diese Anleitung vor dem Aufbau bitte vollständig durch, um Montagefehler oder Beschädigungen zu vermeiden.

WICHTIG: Prüfen Sie bitte sofort anhand der Teileliste, ob das WEKA-Produkt vollständig und unbeschädigt bei Ihnen angekommen ist.

Bitte vernichten Sie die Montageanleitung erst nach Ablauf der Garantiezeit. Diese dient Ihnen zur Kontrolle auf Vollständigkeit der Einzelteile und ist mit dem Kaufbeleg aufzubewahren. Eventuelle Beanstandungen können mit Hilfe dieser Liste problemlos behoben werden. Geben Sie die Montageanleitung, Packlisten etc. an jeden nachfolgenden Besitzer des Produktes weiter.

Weiterentwicklungen im Sinne des technischen Fortschritts behalten wir uns vor. So können geringfügige Abweichungen in den Darstellungen entstehen.

2.2. Garantiebestimmungen

Garantiebestimmungen der WEKA Holzbau GmbH

Wir gewähren Ihnen zu nachfolgenden Konditionen – jedoch nur auf die Holzteile unserer Produkte (weka-Produkt genannt), nicht auf damit verbundene Bauteile oder Bestandteile des weka-Produkts aus anderem Material als Holz – ab Lieferdatum 5 Jahre Garantie auf Funktion. Innerhalb der Garantiezeit werden fehlerhafte Teile oder fehlende Teile der Ware oder die Ware selbst nach unserer Wahl ersetzt. Vom Garantiumfang erfasst ist lediglich der kostenlose Ersatz des jeweils mangelhaften oder defekten Holzteils. Nicht im Garantiumfang enthalten sind Folge- oder Zusatzkosten, insbesondere keine Liefer- und Auf- oder Umbaukosten.

Die Garantie ist ausgeschlossen, wenn:

- von der jeweiligen Montageanleitung abgewichen wurde,
- Veränderungen (zusätzliche An- oder Umbauten) an dem Produkt im Vergleich zur Montageanleitung vorgenommen wurden,
- die jeweils angegebenen Belastungsgrenzen (z.B. Schneelast usw.) überschritten wurden,
- das WEKA-Produkt falsch gegründet (Fundament / Bodenplatte o.ä.) wurde, insbesondere bei Verstößen gegen die Regeln der Baukunst,

- unterlassene oder nicht ausreichende Pflege (Wartung: Holzschutz, Holzanstrich usw.) des Holzes vorgenommen wurde.
- Windgeschwindigkeiten über Stärke 7, Naturkatastrophen oder gewaltsame Einwirkungen den Schaden am WEKA-Produkt verursacht haben.
- der Mangel in holztypischen Farbveränderungen, Rissbildungen, Verwerfungen, Schwinden, Quellen oder ähnlichen normalen, in der Natur des Werkstoffes „Holz“ begründeten Veränderungen besteht.

Garantieansprüche können nur in Verbindung mit Originalpackzettel und Originalkaufbeleg in Anspruch genommen werden und müssen innerhalb der Garantiezeit schriftlich, per Telefax oder per e-Mail geltend gemacht werden. Anspruchsvoraussetzung ist eine unverzügliche Anzeige des Mangels bzw. des Schadens in Form einer geordneten Darstellung des Schadens in Bild und Text.

Garantieansprüche sind zu richten an:

weka Holzbau GmbH, Johannesstraße 16, 17034 Neubrandenburg
 Fax: 0395/42908-83; e-Mail: info@weka-holzbau.com

2.3. Montagebedingungen (EN / FR / IT / ES / NL)

Wenn Sie Montagehilfe in Anspruch nehmen und dazu ein WEKA - Montageteam rufen, wird die WEKA Holzbau GmbH für Sie wie folgt tätig:

Montage bedeutet das anleitungsgemäße Zusammenfügen (Aufbau) der gelieferten Einzelteile der Ware ohne Anstrich, Lieferung und Montage von Zubehör und Zubehörteilen. Elektrische Anschlüsse sind in den Montageleistungen nicht enthalten

Die aufzubauende Ware muss sich am Aufbauort/Standort/Standfläche befinden. Transport des Artikels oder der Einzelteile über eine Entfernung von 15m hinaus oder in ein anderes Geschoss sind im angebotenen Montagepreis nicht enthalten. Der Untergrund muss tragfähig, horizontal und eben sein.

Im Zweifel gilt für die Ebenheit: DIN 18202 „Ebenheitstoleranzen im Hochbau“, Tab.3, Zeile 3, mit einer maximalen Höhendifferenz der am weitesten von einander entfernten Punkten von ca. 10 bis 11mm.

Alle vorbereitenden Arbeiten müssen gemäß den technischen Regeln vor Beginn der Montage ausgeführt sein. Die von Ihnen gefertigten oder gewählten Untergründe/Fußböden/ Fundamente müssen für die Montage geeignet sein.

3. Produktbeschreibung

3.1. Allgemeine Funktionen und Anwendungsbereich

Die Alu Pavillons / Pergolas sind ausschließlich als Überdachung für den kurzzeitigen Aufenthalt vorgesehen. Sie dienen als vorübergehender Schutz vor Witterungseinflüssen.

3.2. Sicherheits- und Warnhinweise

Auswahl des Untergrundes

Der Boden soll eben, horizontal und gewachsen sein. Befindet sich Ihr Produkt in der Nähe von Hanglagen und Unterkellerungen, konsultieren Sie bitte einen örtlichen Baufachmann. Es besteht sonst u.U. Einsturzgefahr! Aufgeschüttete Böden müssen verdichtet werden, damit das Produkt nicht einsinkt, sonst können Schäden die Folge sein. Auch eine Grasnabe muss entfernt werden.

Platzbedarf

Der Platzbedarf richtet sich nach der Größe Ihres Produktes. Den erforderlichen Platzbedarf sollten Sie ca. 0,5m allseitig größer wählen.

Zur Verhütung von Unfällen ist zu vermeiden, dass sich Kinder während der Montage in unmittelbarer Nähe aufhalten. Kinder unter 14 Jahren dürfen sich bei der Montage nicht in einem Umkreis von 3 m um die Baustelle aufhalten.

Es sind die gültigen Arbeitsschutz- und – Unfallverhütungsvorschriften zu beachten. Informieren Sie sich bitte bei einem Baufachmann.

Das Dach ist nicht zu betreten.

Wenn Sie am Dach arbeiten, vermeiden Sie Absturzgefahr durch Einhaltung der zur Zeit gültigen Unfallverhütungsvorschriften (z.B. Gerüstanordnung, Absturzsicherung).

Die erforderlichen Maßnahmen und Einsatzbedingungen stimmen Sie mit einem örtlichen Baufachmann oder zuständigen Arbeitsschutzbehörde ab. Arbeiten Sie immer mit Helfern!

Wir empfehlen Ihnen, beim Abpacken der Teile und bei der Montage Sicherheitsschuhe, Arbeitshandschuhe und beim Bohren eine Schutzbrille zu tragen.

Das Dach ist vor dem ersten Schnee aufzukurbeln, damit sich kein Schnee auf dem Dach sammeln kann.

4. Vorbereitung/Hinweise für Montage und Nutzung

4.1. Transport und Lagerung

Sie erhalten das Produkt auf Paletten gestapelt.

4.2. Verpackung

Verpackungsmaterial nicht einfach wegwerfen! Papier-, Pappe- und Wellpappeverpackungen, sowie Kunststoffverpackungsteile sollten in die entsprechenden Sammelbehälter gegeben werden.

4.3. Holzschutz

entfällt

4.4. Das müssen Sie vor dem Aufbau beachten!

Erkundigen Sie sich vor der Montage, ob für den Bau des Produktes die Genehmigung einer Baubehörde erforderlich ist.

Achten Sie beim Einordnen Ihres Produktes auf dem geplanten Standort insbesondere auf die Lage der vorh. Elektro- und Wasseranschlüsse/-leitungen.

Vorbereiten des Untergrundes

Nach erfolgtem Höhenausgleich des Geländes, sind die Fundamente höhen- und lagemäßig einzumessen.

Fundament

Voraussetzung für die Montage ist ein fachgerecht ausgeführtes, waagerechtes und rechtwinkliges Fundament. Um Windschäden zu vermeiden, sind die senkrechten Pfosten auf dem Fundament zu befestigen. Die Prüfung, ob das beiliegende Befestigungsmaterial für ihre Zwecke geeignet ist, liegt in ihrer Verantwortung.

4.5. Das müssen Sie während des Aufbaus beachten!

Für die Montage des Gartenhauses sind mindestens 2 Personen erforderlich.

4.6. Werkzeuge

Folgendes Werkzeug sollten Sie vor Beginn der Montage zurecht gelegt haben:

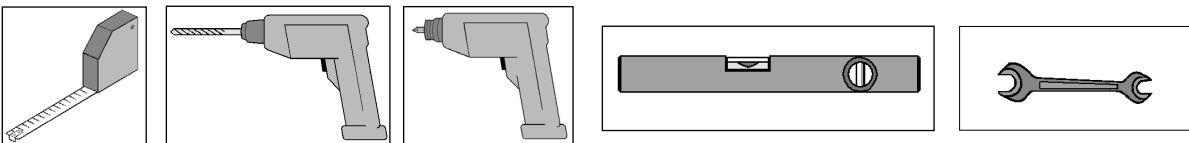

4.7. Abkürzungen

5. Gebrauch und Wartung

Prüfen sie regelmäßig die Leichtgängigkeit der beweglichen Teile und schmieren sie diese bei Bedarf.

Wir wünschen Ihnen gutes Gelingen und viel Freude an Ihrem weka-Produkt.



weka Holzbau GmbH, Johannesstr. 16
D-17034 Neubrandenburg
Tel.: 0395 42908-0
Fax: 0395 42908-83
EMail: Info@weka-Holzbau.com

MA Art.-Nr.: 800.0286.20.13