



## Teil 2

DE	Sauna in Elementbauweise
EN	Sauna in panel design
FR	Sauna en construction par éléments
IT	Sauna in costruzione modulare
ES	Sauna en sistema de construcción por elementos
HU	Elemekből összeszerelhető szauna
NL	Sauna in elementbouw
CZ	Sauna s montovanou konstrukcí
HR	Sauna modularne konstrukcije
SL	Savna iz sestavnih elementov
SK	Sauna v modulárnej konštrukcii

### **Serie: 505 - 514**

DE	MONTAGE-, GEBRAUCHS- UND WARTUNGSANLEITUNG
EN	INSTALLATION, OPERATING AND MAINTENANCE INSTRUCTIONS
FR	MONTAGE, INSTRUCTIONS DE SERVICE ET D'ENTRETIEN
IT	ISTRUZIONI PER IL MONTAGGIO, L'USO E LA MANUTENZIONE
ES	INSTRUCCIONES DE MONTAJE, DE MANEJO Y DE MANTENIMIENTO
HU	Szerelési, használati és karbantartási útmutató
NL	MONTAGE-, BEDIENINGS- EN ONDERHOUDSHANDLEIDING
CS	NÁVOD K MONTÁŽI, PROVOZU A ÚDRŽBĚ
HR	UPUTE ZA MONTAŽU, RUKOVANJE I ODRŽAVANJE
SL	NAVODILA ZA MONTAŽO, UPORABO IN SERVISIRANJE
SK	NÁVOD NA MONTÁŽ, OBSLUHU A ÚDRŽBU

- de -

**Sehr geehrte Kundin, sehr geehrter Kunde, danke, dass Sie sich für ein WEKA – Produkt entschieden haben.**

Lesen Sie diese Anleitung vor dem Aufbau bitte vollständig durch, um Montagefehler oder Beschädigungen zu vermeiden.

**WICHTIG: Prüfen Sie bitte sofort anhand der Packliste, ob das WEKA-Produkt vollständig und unbeschädigt bei Ihnen angekommen ist.**

**Beschädigte oder stark verzogene Teile sind vor dem Einbau zu reklamieren.**

**Mit Montage der Teile werden deren Holzqualität und Maßhaltigkeit vom Kunden akzeptiert und sind kein Reklamationsgrund.**

Bitte vernichten Sie die Packliste erst nach Ablauf der Garantiezeit. Diese Liste dient Ihnen zur Kontrolle auf Vollständigkeit der Einzelteile und ist mit dem Kaufbeleg aufzubewahren. Eventuelle Beanstandungen können mit Hilfe dieser Liste problemlos behoben werden. Die Pos.-Nummern der Packliste stimmen nicht mit den Pos.-Nummern folgender Montageanleitung überein.

Wir empfehlen Ihnen, die Montage mit 2 Personen durchzuführen.

Zur Verhütung von Unfällen ist zu vermeiden, dass sich Kinder während der Montage in unmittelbarer Nähe befinden.

Weiterentwicklungen im Sinne des technischen Fortschritts behalten wir uns vor.

So können geringfügige Abweichungen in den Darstellungen entstehen.

Verpackungsmaterial nicht einfach wegwerfen! Papier-, Pappe- und Wellpappeverpackungen, sowie Kunststoffverpackungsteile sollten in die entsprechenden Sammelbehälter gegeben werden.

### **Werkstoff Holz**

Gesunde Äste, leichte Verfärbungen und kleine Risse sind für Holz charakteristisch, verleihen der Kabine sein natürliches Aussehen und sind kein Reklamationsgrund.

### **Vor der Montage**

Sauna- oder Infrarotkabinen sind nach dem Auspacken zeitnah aufzubauen, um Verformungen der Holzteile zu verhindern. Die Holzteile sind bis zur Montage vor Feuchtigkeit oder stundenlangere direkter Sonneneinstrahlung geschützt zu lagern, idealerweise in dem Raum, wo die Kabine später genutzt werden soll.

Sollte die Montage innerhalb von 10 Tagen nicht möglich sein, sind die Holzteile gemäß Anlieferungszustand als ein kompaktes Paket zu stapeln und zu verschnüren, bzw. zu verspannen.

Für das Aufstellen der Kabine wird eine **Mindestraumhöhe von 210 cm** benötigt.

Der Wandabstand muß mindestens 10 cm betragen.

Der Fußboden muss eben und waagrecht sein, da es sonst zu Funktionsstörungen kommen kann.

Am besten eignet sich ein trockener, gut belüftbarer Raum zur Nutzung Ihrer Kabine.

Ein Stein- oder Fliesenboden erweist sich als praktische und zugleich attraktive Fußbodenvariante.

Bei abweichendem Bodenbelag ist eine Steinplatte mit den Mindestmaßen 40 x 50 cm unter den Ofen zu legen, um Beschädigungen des Bodens zu vermeiden.

### **Tipps zur Sicherheit**

**Achten Sie darauf, dass sich keine Kinder unbeaufsichtigt in der Kabine aufhalten!**

Legen Sie keine Gegenstände auf dem Saunaofen ab. - **BRANDGEFAHR!**

Vergewissern Sie sich bereits vor Beginn der Heizphase, dass sich keine brennbaren Gegenstände in der Nähe des Ofens befinden.

Verwenden Sie Sauna - Aufgusskonzentrate nur in verdünnter Form. Hinweise über die richtige Handhabung finden Sie auf den Behältern.

Verwenden Sie keine chemischen Klebstoffe im Inneren der Sauna, sondern allenfalls Holzleim.

Nach Nutzung der Sauna lassen Sie diese bei geöffneter Tür auskühlen. Sorgen Sie stets für eine gute Durchlüftung des Raumes, in dem sich die Sauna befindet.

**Das Hinweisschild ist gut sichtbar in der Nähe des Saunaofens zu befestigen.**

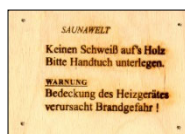

## Elektroinstallation

Die Elektroinstallation darf nur von einem zugelassenen Elektrofachmann unter Beachtung der VDE- und EVU-Richtlinien ausgeführt werden.

Hinweise zur Montage des Saunaofens und des Steuergerätes entnehmen Sie bitte den dort beiliegenden Montageanleitungen.

## Empfehlungen zum Aufbau

Bitte bohren Sie alle Schraubverbindungen vor, um Beschädigungen an den Holzteilen zu vermeiden! Folgendes Zeichen macht Sie während der Anleitung nochmals darauf aufmerksam:

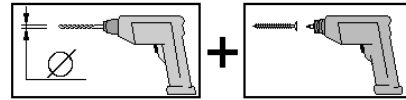

## Allgemeiner Aufbau der Wandelemente

Die Abbildung zeigt den Schnitt durch ein Wandelement mit beidseitiger Profilholzschalung.

Alle Wandelemente sind mit einer Dampfsperre und einer Wärmedämmung ausgestattet. Die Dampfsperre muss sich nach Montage der Sauna immer direkt hinter der Innenschalung befinden.

Die Innenseite der Wandelemente ist auf den Rahmenhölzern durch einen Stempel-Aufdruck

**innen →** gekennzeichnet.

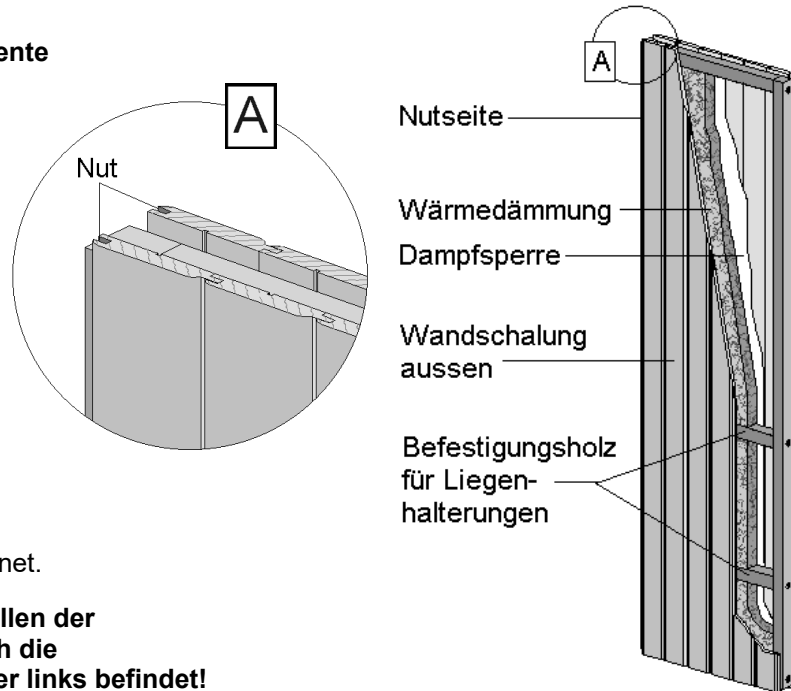

**Achten Sie deshalb vor dem Aufstellen der einzelnen Elemente darauf, daß sich die Nutseite (von außen gesehen) immer links befindet!**

In die Wandelemente sind Befestigungshölzer für die Liegenhalterungen eingearbeitet.

Diese befinden sich ca. 36cm und 80 cm über dem Boden.

Die Lage dieser Hölzer erkennen Sie an den sichtbaren Schraubenköpfen im Elementrahmen.

**Achten Sie darauf, daß sich diese Schraubenköpfe beim Aufstellen jedes Wandelementes in der unteren Elementhälfte befinden!**

## Vorbereitung des Wandelementes zur Montage der Multifunktions – Steuerung

Zur Montage der Bedieneinheit muss die Öffnungshöhe im Wandelement 10 cm betragen. Dazu schieben Sie das bewegliche Profilbrett und die Kunststoffrohre nach oben heraus und kürzen Brett und Rohre entsprechend.

**ACHTUNG: Dies ist unbedingt VOR dem Aufstellen des Wandelementes durchzuführen!**

R1-R5: Diese dienen als Montagerohre für die Elektrokabel der Netzzuleitung, der Saunalampe und des Saunaofens, ausgehend vom Steuergerät.

**R1 + R4:** für Leitung vom Modul Ofensteuerung zum Saunaofen

**R2:** für Leitung vom Modul Ofensteuerung zur Bedieneinheit

**R3:** Reserve

**R5:** Reserve

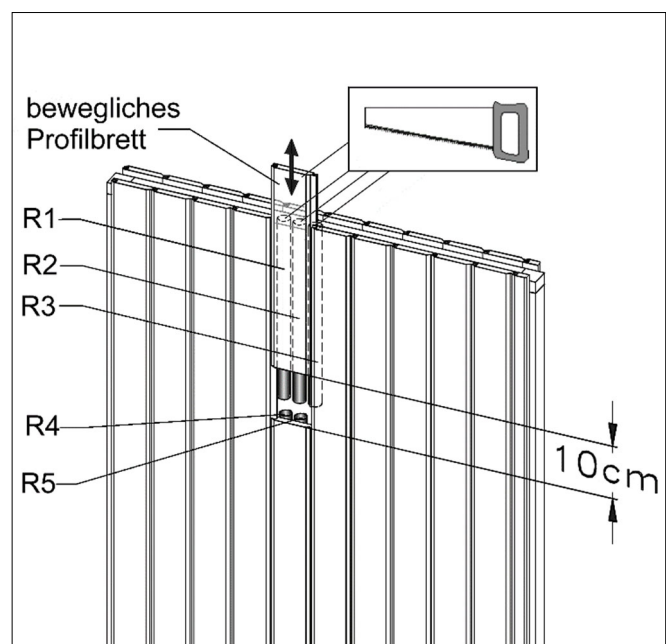

Die Sauna kann spiegelverkehrt aufgebaut werden.

Um dem Absenken der Glastür vorzubeugen, ziehen Sie die Inbusschraube der Beschläge fest an.

Die Türbeschläge sind nach mehrmaliger Nutzung der Kabine zu überprüfen und gegebenenfalls nachzuzustieren. Die Schrauben zur Befestigung der Türbeschläge und Türgriffe sind ebenfalls nach mehrmaliger Nutzung der Kabine nachzuziehen.

Sollten die Holzfasertafeln der Rückwand- und Deckenelemente Unebenheiten oder geringe wellenförmige Verformungen aufweisen, so hat dies keinen negativen Einfluss auf die Nutzung, die Optik oder den Wärmehaushalt der Kabine und sind daher kein Reklamationsgrund.

### **Garantiebestimmungen der weka Holzbau GmbH**

Wir gewähren Ihnen zu nachfolgenden Konditionen – jedoch nur auf die Holzteile unserer Produkte (weka-Produkt genannt), nicht auf damit verbundene Bauteile oder Bestandteile des weka-Produkts aus anderem Material als Holz – ab Lieferdatum 5 Jahre Garantie auf Funktion. Innerhalb der Garantiezeit werden fehlerhafte Teile oder fehlende Teile der Ware oder die Ware selbst nach unserer Wahl ersetzt. Vom Garantiebegriff umfasst ist lediglich der kostenlose Ersatz des jeweils mangelhaften oder defekten Holzteils. Nicht im Garantiebegriff enthalten sind Folge- oder Zusatzkosten, insbesondere keine Liefer- und Auf- oder Umbaukosten.

### **Pflegehinweise**

Die Wandschalung im Innenraum darf nicht abgedeckt werden oder mit Feuchtigkeit in Berührung kommen.

Nach der Nutzung der Kabine lassen Sie diese bei geöffneter Tür auskühlen.

Sorgen Sie stets für eine gute Durchlüftung des Raumes, in dem sich die Kabine befindet.

Bei längerer Nichtbenutzung empfehlen wir, die Kabinentür offen zu halten.

Hartnäckige Schmutzeinwirkungen auf dem Holz können mit Schmirgelpapier entfernt werden.

Die Garantie ist ausgeschlossen, wenn:

- von der jeweiligen Montageanleitung abgewichen wurde,
- Veränderungen (zusätzliche An- oder Umbauten) an dem Produkt im Vergleich zur Montageanleitung vorgenommen wurden,
- die jeweils angegebenen Belastungsgrenzen (z.B. Schneelast usw.) überschritten wurden,
- das weka-Produkt falsch gegründet (Fundament / Bodenplatte o.ä.) wurde, insbesondere bei Verstößen gegen die Regeln der Baukunst,
- unterlassene oder nicht ausreichende Pflege (Wartung: Holzschutz, Holzanstrich usw.) des Holzes vorgenommen wurde.
- Windgeschwindigkeiten über Stärke 7, Naturkatastrophen oder gewaltsame Einwirkungen den Schaden am weka-Produkt verursacht haben.
- der Mangel in holztypischen Farbveränderungen, Rissbildungen, Verwerfungen, Schwinden, Quellen oder ähnlichen normalen, in der Natur des Werkstoffes „Holz“ begründeten Veränderungen besteht.

Garantieansprüche können nur in Verbindung mit Originalpackzettel und Originalkaufbeleg in Anspruch genommen werden und müssen innerhalb der Garantiezeit schriftlich, per Telefax oder per e-Mail geltend gemacht werden. Anspruchsvoraussetzung ist eine unverzügliche Anzeige des Mangels bzw. des Schadens in Form einer geordneten Darstellung des Schadens in Bild und Text.

Garantieansprüche sind zu richten an:

weka Holzbau GmbH, Johannesstraße 16, 17034 Neubrandenburg

Fax: 0395/42908-83; e-Mail: [info@weka-holzbau.com](mailto:info@weka-holzbau.com)

## Montagebedingungen für weka - Montageteam

Wenn Sie Montagehilfe in Anspruch nehmen und dazu ein weka - Montageteam rufen, wird die weka Holzbau GmbH für Sie wie folgt tätig:

Montage bedeutet das anleitungsgemäße Zusammenfügen (Aufbau) der gelieferten Einzelteile der Ware ohne Anstrich, Lieferung und Montage von Zubehör und Zubehörteilen. Elektrische Anschlüsse sind in den Montageleistungen nicht enthalten

Die aufzubauende Ware muss sich am Aufbauort/Standort/Standfläche befinden. Transport des Artikels oder der Einzelteile über eine Entfernung von 5m hinaus oder in ein anderes Geschoss sind im angebotenen Montagepreis nicht enthalten. Der Untergrund muss tragfähig, horizontal und eben sein.

Im Zweifel gilt für die Ebenheit: DIN 18202 „Ebenheitstoleranzen im Hochbau“, Tab.3, Zeile 3, mit einer maximalen Höhendifferenz der am weitesten von einander entfernten Punkten von ca. 10 bis 11mm.

Alle vorbereitenden Arbeiten müssen gemäß den technischen Regeln vor Beginn der Montage ausgeführt sein. Die von Ihnen gefertigten oder gewählten Untergründe/Fußböden/ Fundamente müssen für die Montage geeignet sein.

## Werkzeug

Folgendes Werkzeug sollten Sie vor Beginn der Montage zurechtgelegt haben.

Wasserwaage

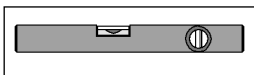

Rollmaß

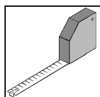

Bohrmaschine

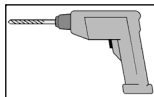

Elektroschrauber

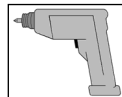

Hammer



Schraubendreher



Feinsäge / Handkreissäge

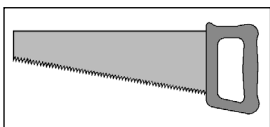

Universalmesser

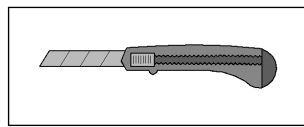

Schraubenschlüssel

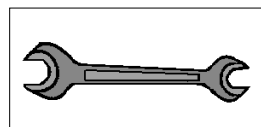

Inbusschlüssel

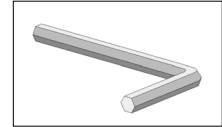

## Abkürzungen / Symbole:

Abb.	-	Abbildung
cm	-	Zentimeter
mm	-	Millimeter
ca.	-	circa

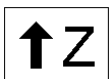

- Zuluftöffnung



- Abluftöffnung

**VARIA**

Aufbauvarianten

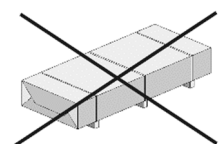

Nicht im Lieferumfang enthalten!

- en -

**Dear customer**

**Thank you for choosing a WEKA product.**

Read these instructions through completely before assembling your product in order to avoid errors in assembly or damage.

### **IMPORTANT!**

**Please use the enclosed packing list to check immediately that your weka product has been delivered complete and intact.**

Please do not dispose of the packing list before the guarantee period has expired. This list enables you to check that all the individual parts are present and must be retained along with your proof of purchase. Any complaints can easily be rectified with the help of this list. The item numbers on the packing list do not correspond to the item numbers in the following installation instructions.

We recommend that 2 people carry out the installation process.

In order to prevent accidents, we recommend that children be kept out of the direct vicinity during assembly.

We reserve the right to make further technological developments.

This means that there may be minor deviations in the illustrations.

Please do not simply throw away the packaging material. Paper, card and corrugated board as well as plastic packaging materials should be placed in the correct collection containers.

### **Wood materials**

Healthy knurls, light discolouration and small cracks are characteristic of wood, lend the cabin a natural appearance and are not a reason for complaint.

### **Prior to assembly**

A **minimum room height of 210 cm** is required to install the cabin.

A minimum gap of 10 cm from the wall must be maintained.

The floor must be flat and horizontal otherwise malfunctions may occur.

A dry, well ventilated room is the recommended location for your cabin.

A stone or tile floor is both a practical and attractive floor option.

If there is a different flooring, a stone slab with minimum dimensions of least 40 x 50 cm must be placed under the sauna stove to prevent damage to the floor.

### **Safety tips**

**Please note that children should not be permitted unsupervised in the cabin.**

Do not place any objects on the sauna stove. – **FIRE HAZARD!**

Before beginning the heating phase, make sure that there are no flammable objects in the vicinity of the stove.

Use the sauna infusion concentrate in diluted form only. Instructions on the correct use can be found on the containers.

Always use wood glue, never chemical adhesives, inside the sauna.

After using the sauna, allow it to cool down by leaving the door open. Always ensure that the room in which the sauna is located is well ventilated.

**The warning sign is to be hung in a visible position near the sauna stove.**

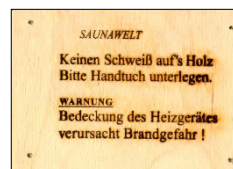

SAUNAWORLD  
No sweat on the wood  
Please put a towel down.

WARNING  
Covering the heater causes a fire  
hazard!

### **Care instructions**

The wall boarding inside may not be covered or allowed to come into contact with moisture.

After using the cabin, allow it to cool down by leaving the door open.

Always ensure that the room in which the cabin is located is well ventilated.

If the cabin is not to be used for a long period of time, we recommend that the door is kept open.

Stubborn stains on the wood can be removed with emery paper.

### **Electrical installation**

The electrical installation may only be carried out by an accredited electrician taking into account the VDE and EVU guidelines.

Please find information on assembling the sauna stove and control unit in the enclosed assembly instructions.

## Installation recommendations

Predrill all bolted connections in order to avoid damaging the wood parts. The following symbol in the instructions will remind you to do this:

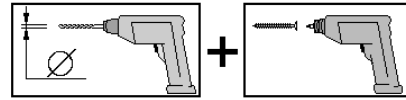

## General installation of the wall panels

The figure shows the cut through a wall panel with profile wood boarding on both sides.

All wall panels are fitted with a vapour barrier and thermal insulation.

After installation of the sauna, the vapour barrier must always be located directly behind the interior boarding.

The inside of the wall panels is marked on the **inside** of the frame timbers with a stamp imprint.

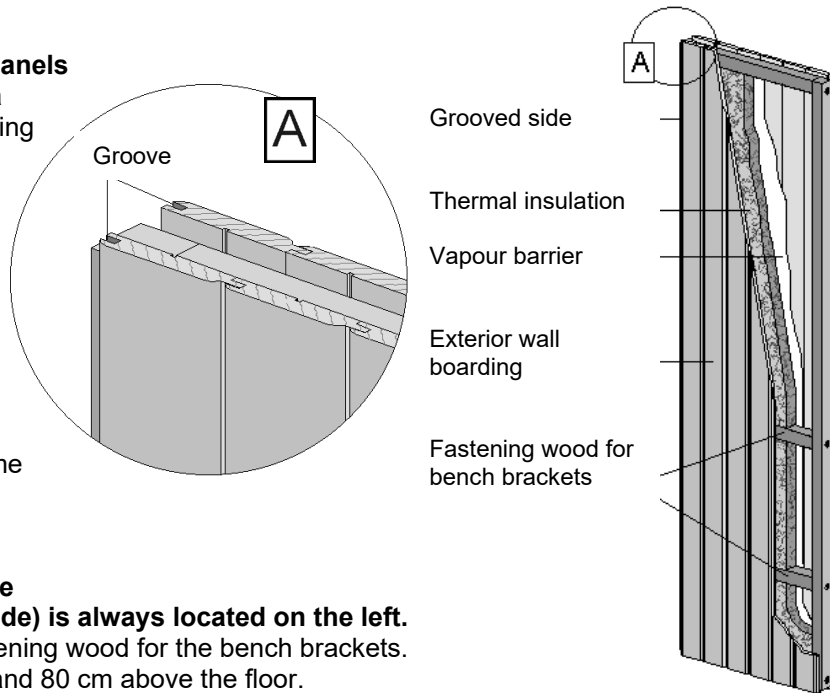

**Before installing the individual panels, ensure that the grooved side (viewed from outside) is always located on the left.**

The wall panels are fitted with fastening wood for the bench brackets.

These are located approx. 36 cm and 80 cm above the floor.

You can recognise the position of these wood pieces from the visible screw heads in the element frame.

**Make sure that these screw heads are located in the lower half of each wall panel when installing it.**

## Preparing the wall panel for installation of the multi-function control system

For installation of the control unit, the opening height in the wall panel must be 10 cm. To attain this height, push the profile board and the plastic pipes upward and out and shorten the board and pipes accordingly.

**CAUTION: It is absolutely necessary that this be carried out BEFORE the wall panel is installed.**

R1-R5: These function as mounting tubes for the electric cables of the mains supply cable, the sauna lamp and the sauna stove, originating from the control unit.

**R1 + R4:** for cable from the furnace control module to the sauna stove

**R2:** for cable from the furnace control module to control unit

**R3:** Reserve

**R5:** Reserve

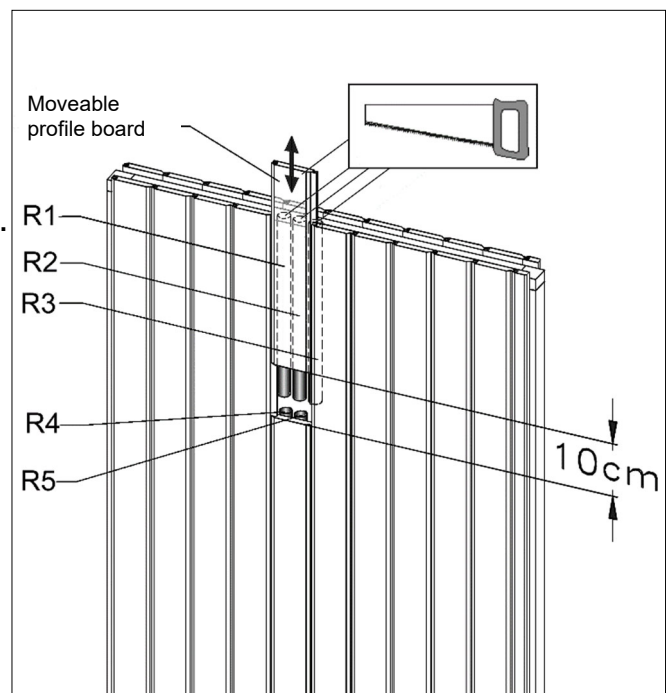

The sauna may be installed in reverse.

In order to prevent the glass door from sagging, screw down the fittings tightly using the Allen key.

The door fittings are to be checked when the cabin has been used repeatedly and adjusted if required. The screws for fastening the door fittings and door handles are also to be tightened after the cabin has been used repeatedly.

Should the wood fibreboard of the rear wall and ceiling panels show any unevenness or slight undulating deformities, these shall have no negative influence on the use, appearance or the thermal efficiency of the cabin and are therefore not grounds for complaint.

### **Guarantee provisions from weka Holzbau GmbH**

We provide you with a five-year functional warranty beginning on the date of delivery. The warranty is in accordance with the conditions below, but it applies only to the wood parts of our products (hereinafter referred to as the "weka product"). Any associated components or parts of the weka product made from any materials other than wood are not covered by the warranty. Within the warranty period, defective parts or missing parts of the goods or the goods themselves will be replaced at our discretion. The warranty covers only free replacement of the defective or broken piece of wood. The warranty does not include consequential or additional costs, in particular no delivery, assembly or rebuilding costs.

The warranty is void if:

- The installation instructions were not properly followed.
- Changes (additions or conversions) were made to the product compared to the installation instructions.
- The stated load limits (e.g. snow load etc.) were exceeded.
- The weka product was not given a proper base (foundation / base plate, etc.), especially in the event that construction rules are violated.
- The wood received insufficient or no care (maintenance: wood protection agent, wood stain etc.).
- Wind speeds above force 7, natural disasters or violent impacts have caused the damage to the weka product.
- The defect comprises typical wood discolouration, cracking, warping, shrinkage, swelling or similar normal changes that are within the nature of the wood as a material.

Warranty claims may only be submitted in conjunction with the original packing list and the original proof of purchase. Claims must be made in writing, by fax or by email within the warranty period. To be eligible for the warranty, you must provide prompt notification of the defect or damage through orderly presentation of the damage in pictures and text.

Warranty claims must be sent to:

weka Holzbau GmbH, Johannesstraße 16, DE-17034 Neubrandenburg

Fax: +49 (0)395 42908-83; email: [info@weka-holzbau.com](mailto:info@weka-holzbau.com)

### **Assembly conditions for a weka assembly team**

If you wish for help assembling your cabin and choose to employ a weka assembly team, weka Holzbau GmbH will carry out the following services for you:

Installation means putting together (assembling) the individual parts of the goods supplied according to the instructions. It does not include painting or delivery and installation of accessories and accessory parts. Electrical connections are not included in the assembly services.

The items to be installed must be located at the installation site/location/base area. Transport of the item or the individual parts over a distance greater than 5 m or to another level is not included in the assembly price quoted. The substrate must be stable, horizontal and level.

In the event of doubt, reference should be made to DIN 18202 "Level tolerances in building construction", tab. 3, row 3, with a maximum height difference at the furthest points of approx. 10 to 11 mm.

All preparatory work must have been carried out in accordance with the technical regulations prior to installation. The substrates / floors / foundations constructed or selected by you must be suitable for the installation.



## Tools

You will require the following tools prior to commencing installation.

Spirit level

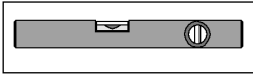

tape measure

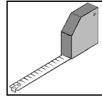

drill

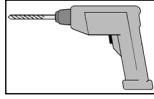

electric screwdriver

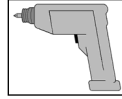

hammer



screwdriver

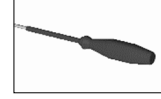

Slitting saw /  
manual circular saw

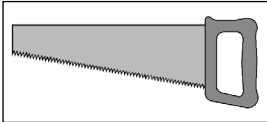

universal cutter

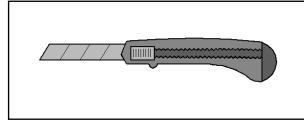

spanner

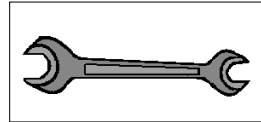

Allen key

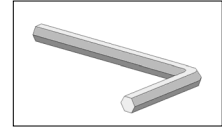

## Abbreviations/symbols:

Fig. - Figure  
cm - centimetres  
mm - millimetres  
approx. - approximately



- Inlet opening



- Outlet opening



Installation variants

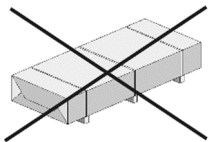

Not included in the delivery.

- fr -

**Chère cliente, cher client,  
Nous vous remercions d'avoir choisi un produit weka.**

Lisez entièrement la présente notice avant de procéder à l'assemblage afin d'éviter toute erreur de montage ou d'éventuels dommages.

### **IMPORTANT !**

**Veillez vérifier immédiatement, à l'aide de la liste de colisage, si le produit weka est arrivé complet et en bon état.**

Ne détruisez la liste de colisage qu'une fois la garantie écoulee. Cette liste vous permet de vérifier qu'il ne manque aucune pièce et doit être conservée avec le justificatif d'achat. Elle vous permettra de faire valoir aisément d'éventuelles réclamations. Les numéros-repères de la liste de colisage ne sont pas identiques aux numéros-repères de la présente notice de montage.

Nous vous recommandons d'effectuer le montage à 2 personnes.

Pour prévenir les accidents, faites en sorte que les enfants ne se trouvent pas à proximité durant le montage.

Nous nous réservons le droit d'apporter aux produits des modifications liées au progrès technique, ce qui peut se traduire par de légères différences par rapport aux illustrations.

Ne jetez pas les matériaux d'emballage dans la poubelle ordinaire ! Les emballages en papier, en carton et en carton ondulé, ainsi que les éléments d'emballage en plastique doivent être déposés dans les conteneurs de collecte correspondants.

### **Le matériau bois**

Des nœuds sains, de légères décolorations et des petites fissures sont des signes caractéristiques du bois qui confèrent à la cabine son aspect naturel. Ils ne constituent pas un motif de réclamation.

### **Préalablement au montage**

Pour mettre en place la cabine, vous devez disposer d'une **hauteur de plafond minimum de 210 cm**.

L'écart avec le mur doit être de 10 cm au minimum.

Le sol doit être plan et parfaitement horizontal, sous peine dans le cas contraire de perturber le fonctionnement de la cabine.

Pour une utilisation optimale, installez votre cabine dans une pièce bien aérée et exempte d'humidité.

Une dalle ou un sol carrelé sont pratiques tout en restant agréables.

Si votre revêtement de sol est fabriqué dans un autre matériau, placez une dalle de sol de dimensions min. 40 x 50 cm sous le poêle pour éviter d'endommager le sol.

### **Conseils de sécurité**

**Veillez à ce que les enfants ne restent pas dans la cabine sans surveillance !**

Ne posez aucun objet sur le poêle de sauna. - **RISQUE D'INCENDIE !**

Assurez-vous avant la mise en chauffe qu'aucun objet combustible ne se trouve à proximité du poêle.

N'utilisez des concentrés de décoction pour sauna que sous forme diluée. Vous trouverez leur mode d'emploi sur les flacons.

N'utilisez aucune colle chimique à l'intérieur de la cabine, uniquement de la colle à bois.

Après avoir quitté la cabine, laissez la porte ouverte pour que celle-ci se refroidisse. Faites en sorte que la pièce où se trouve le sauna soit toujours bien aérée.

**L'écriteau doit être fixé de manière bien lisible à proximité du poêle du sauna.**

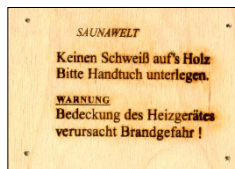

L'UNIVERS DU SAUNA  
Pas de sueur sur le bois  
Posez une serviette sous votre corps.  
ATTENTION  
Recouvrir l'appareil de chauffage présente un risque d'incendie !

### **Entretien**

Le coffrage des parois à l'intérieur ne doit pas être recouvert ou entrer en contact avec l'humidité.

Après avoir quitté la cabine, laissez la porte ouverte pour que celle-ci se refroidisse.

Faites en sorte que la pièce soit toujours bien aérée.

Si vous n'utilisez pas la cabine durant un temps prolongé, nous vous recommandons de laisser la porte ouverte.

Vous pouvez éliminer les saletés les plus tenaces en frottant le bois avec du papier émeri.

### **Installation électrique**

L'installation électrique ne doit être effectuée que par un électricien spécialisé agréé dans le respect des règlements en vigueur (VDE et EVU en Allemagne).

Vous trouverez les instructions de montage du poêle de sauna et de l'appareil de commande dans les notices de montage jointes à ces éléments.

## Recommandations en vue de l'assemblage

Pré-percez tous les raccords vissés afin d'éviter d'endommager les éléments en bois ! Ceci vous est rappelé par le symbole suivant dans la notice :

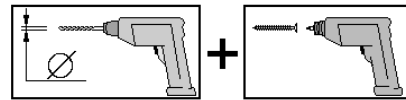

## Montage général des éléments de paroi

L'illustration montre la coupe au travers du Élément de paroi avec coffrage en bois rainuré des deux côtés. Tous les éléments de paroi sont équipés d'un pare-vapeur et d'une isolation thermique. Le pare-vapeur doit toujours se trouver directement derrière le coffrage intérieur après le montage du sauna.

Le côté intérieur des éléments de paroi est marqué d'un cachet sur

**l'intérieur** → des cadres en bois.

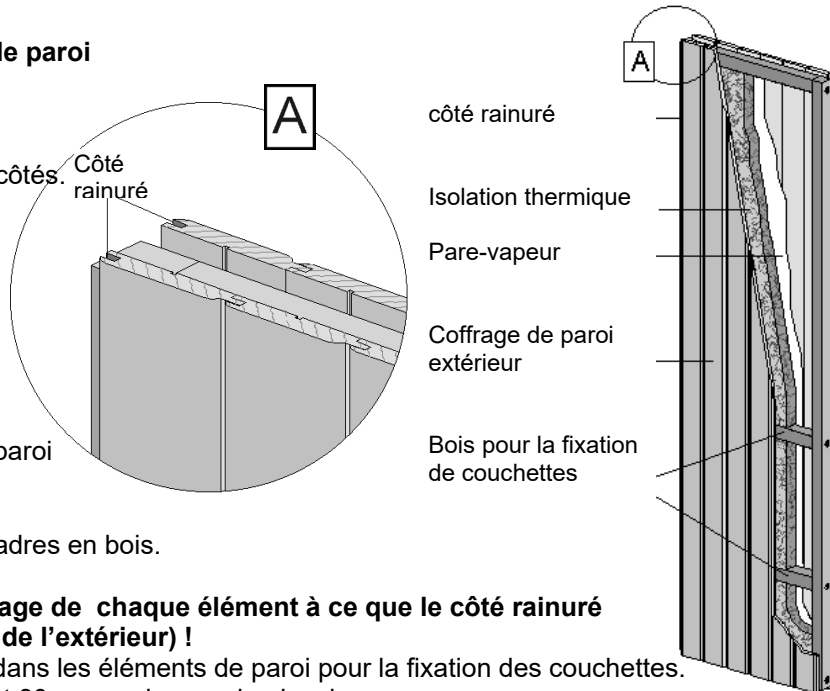

**Il faut donc veiller avant le montage de chaque élément à ce que le côté rainuré se trouve toujours à gauche (vu de l'extérieur) !**

Des bois de fixation sont intégrés dans les éléments de paroi pour la fixation des couchettes. Ceux-ci se trouvent à env. 36 cm et 80 cm au-dessus du plancher.

Vous reconnaîtrez les emplacements de ces pièces aux têtes de vis visibles dans le cadre de l'élément.

**Veillez à ce que ces têtes de vis se trouvent dans la moitié inférieure de l'élément lors du montage des éléments de paroi !**

## Préparation de l'élément de paroi pour le montage de la commande multifonction

Pour le montage de l'unité de commande, la hauteur d'ouverture dans l'élément de paroi doit être de 10 cm.

Pour cela, faites glisser la planche profilée mobile et les tubes plastiques vers le haut et coupez La planche et les tubes à la longueur souhaitée.

**ATTENTION : ceci doit être impérativement effectué AVANT le montage de l'élément de paroi !**

R1-R5 : ils servent de tubes de montage pour les câbles électriques de l'alimentation secteur, de la commande et du poêle de sauna, à partir de la commande.

**R1 + R4 :** pour le câble reliant le module de commande au poêle du sauna

**R2 :** pour le câble reliant le module de commande à l'unité de commande

**R3 :** réserve

**R5 :** réserve

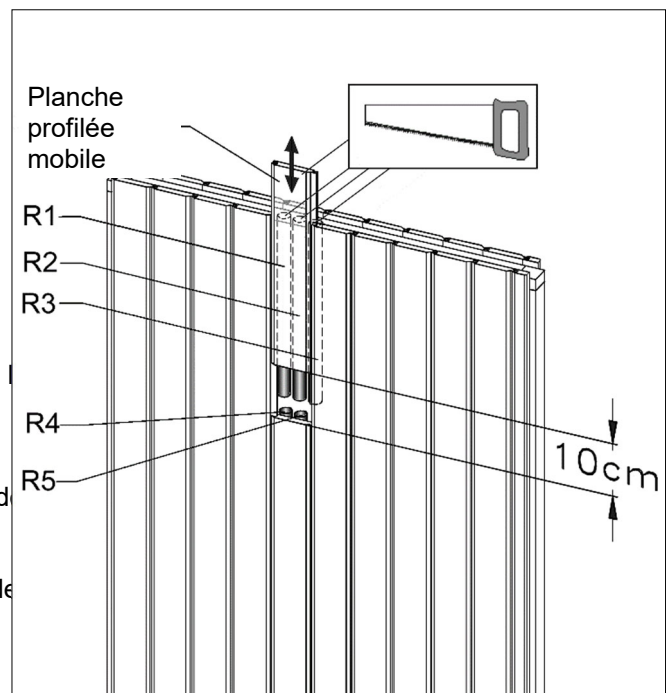

Le sauna peut être monté dans un sens différent de celui indiqué.  
Afin d'éviter l'éventuel affaissement de la porte, serrez solidement les vis à six pans creux des ferrures.  
Les ferrures de porte doivent être contrôlées après plusieurs utilisations de la cabine et réajustées si besoin.  
Les vis de fixation des ferrures et de la poignée de porte doivent également être resserrées après plusieurs utilisations de la cabine.

Si les panneaux de fibres des éléments de paroi arrière et du plafond présentent des irrégularités ou une déformation légèrement ondulée, cela n'a aucune influence négative sur l'utilisation, l'esthétique ou le maintien de la chaleur dans la cabine et ne peut donc pas faire l'objet d'une réclamation.

### **Dispositions de garantie de weka Holzbau GmbH**

Nous vous accordons, aux conditions indiquées ci-dessous, une garantie de fonctionnement de 5 ans à compter de la date de livraison sur les parties en bois de nos produits (nommés produit weka) – à l'exception des pièces associées ou composants du produit weka fabriqués dans un autre matériau que le bois.

Pendant la durée de garantie, les pièces défectueuses ou manquantes de la marchandise ou la marchandise elle-même seront remplacées gratuitement après décision de notre part. Seul le remplacement gratuit de l'élément en bois détérioré ou défectueux est compris dans le cadre de la garantie. Les coûts supplémentaires ou consécutifs, en particulier les frais de livraison et les coûts d'installation et de démontage, ne sont pas compris dans le cadre de la garantie.

La garantie est exclue dans les cas suivants :

- non-respect de la notice de montage,
- modifications (construction ou transformation supplémentaire) apportées au produit qui n'étaient pas spécifiées dans la notice de montage,
- dépassement des limites de charge spécifiées (par ex. charges de neige, etc.),
- mauvais appui au sol du produit weka (défaut de fondation / du panneau de sol ou autre), en particulier en cas de violation des règles de l'architecture,
- entretien négligé ou insuffisant du bois (entretien : protection du bois, lasurage, etc.),
- vitesses du vent dépassant la force 7, catastrophes naturelles ou cas d'usage non-conformes provoquant des dommages sur le produit weka.
- défaut dû aux changements de couleur typiques du bois, formation de fissures, déformation, retrait, gonflement ou tout autre modification normale inhérente à la nature du matériau « bois ».

Les recours à la garantie sont pris en compte uniquement sur présentation du bon de livraison d'origine et de l'original du ticket de caisse. Les demandes doivent être envoyées par écrit, télécopie ou courriel sans dépasser le délai accordé. La condition au droit à la garantie n'est donnée que si le vice ou le dommage est signalé sans délai sous forme d'une présentation visuelle ou par écrit ordonnée du dommage.

Les réclamations de garantie doivent être adressées à :

WEKA Holzbau GmbH, Johannesstraße 16, 17034 Neubrandenburg, Allemagne  
Fax : + 49 (0)395 / 42908-83 ; Courriel :  
info@weka-holzbau.com

### **Conditions de montage pour l'équipe de montage weka**

Si vous décidez de vous faire aider pour le montage et que vous faites appel à l'équipe de montage weka, weka Holzbau GmbH prendra en charge les éléments suivants à votre place :

Le montage, soit l'assemblage conforme aux instructions (montage) des pièces détachées livrées pour la marchandise – peinture, livraison et montage des accessoires ou pièces d'accessoires non compris. Les raccordements électriques ne sont pas compris dans les prestations de montage.

La marchandise à installer doit se trouver sur le lieu de montage/d'implantation/de pose. Le transport de l'article ou des pièces détachées à une distance de plus de 5m ou à un autre étage n'est pas compris dans le prix du montage. Le sol sous-jacent doit être solide, horizontal et plan.

En cas de doute sur la planéité, voir : DIN 18202 Tolérances dans la construction immobilière, tab. 3, ligne 3, avec une différence de hauteur maximale entre les points les plus éloignés de 10 à 11 mm.

Tous les travaux préparatoires doivent avoir été faits avant le montage conformément aux règles de l'art. Les sous-sols/planchers/fondations réalisés ou choisis par vous-même doivent être appropriés pour le montage.

## Outils

Avant de commencer le montage, procurez-vous les outils suivants :

niveau à bulle

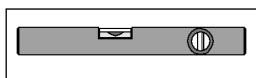

mètre-ruban

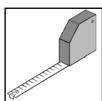

perceuse

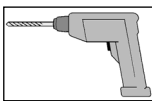

visseuse électrique

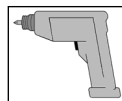

marteau



tournevis

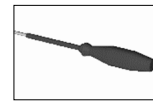

scie de menuisier /  
scie circulaire portable

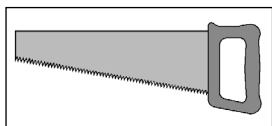

cutter

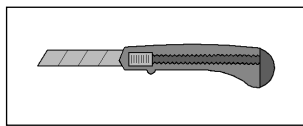

clé de serrage

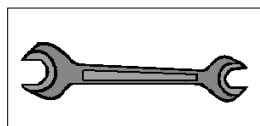

clé à six pans

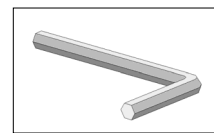

## Abréviations/symboles :

ill. - illustration  
cm - centimètre  
mm - millimètre  
env. - environ

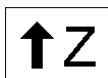

- orifice d'arrivée d'air



- orifice de sortie d'air

**VARIA**

Variantes de montage

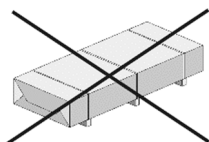

Non compris dans le contenu de la livraison !

- it -

**Egredi clienti,  
ci congratuliamo con voi per avere scelto un prodotto weka.**

Prima del montaggio leggere con cura le presenti istruzioni al fine di evitare errori di montaggio o danni.

### **IMPORTANTE!**

**Controllate subito con l'ausilio della lista di imballaggio che il prodotto weka sia stato fornito completo e senza danni.**

Vi preghiamo di conservare la lista di imballaggio fino alla scadenza del periodo di garanzia. Questa lista serve per controllare la completezza della fornitura e deve essere conservata insieme allo scontrino. Con l'ausilio della lista è possibile risolvere eventuali reclami. I numeri di posizione della lista di imballaggio non corrispondono ai numeri di posizione delle seguenti istruzioni di montaggio.

Raccomandiamo di eseguire il montaggio in 2 persone.

Per la prevenzione di infortuni è necessario evitare la presenza di bambini nelle immediate vicinanze dei lavori di montaggio.

Ci riserviamo di apportare ulteriori modifiche ai fini del progresso tecnologico.

Per tale motivo è possibile che nelle rappresentazioni vengano a crearsi lievi differenze.

Non gettate liberamente il materiale di imballaggio! Gli imballaggi di carta, cartone e cartone ondulato nonché le parti in plastica dell'imballaggio devono essere smaltiti negli appositi contenitori.

### **Materiale legno**

Questo legno è caratterizzato da nodi sani, lievi scolorimenti e piccole incrinature, che donano alla cabina il suo aspetto naturale e che non costituiscono alcun motivo di reclamo.

### **Prima del montaggio**

Per l'installazione della cabina è necessaria un'**altezza dell'ambiente minima di 210 cm**.

La distanza dalla parete deve essere di almeno 10 cm.

Il pavimento deve essere piano e ben livellato; in caso contrario non sono da escludere anomalie di funzionamento.

Per l'utilizzo della cabina consigliamo un ambiente asciutto e ben ventilato.

Un pavimento di pietra oppure piastrellato finora si è affermato come soluzione più pratica e allo stesso tempo più attraente.

Nel caso di pavimentazione irregolare è necessario posizionare sotto il forno una lastra di pietra con dimensioni minime di 40 x 50 cm per evitare danni al pavimento.

### **Suggerimenti per la sicurezza**

**Assicurarsi che i bambini non permangano nella cabina senza sorveglianza!**

Non appoggiare oggetti sul forno della sauna. - **PERICOLO DI INCENDIO!**

Accertarsi sin dall'inizio della fase di riscaldamento che in prossimità del forno non si trovino oggetti infiammabili.

Utilizzare gli infusi concentrati della sauna soltanto in stato diluito. Le istruzioni per la corretta utilizzazione sono riportate sui recipienti.

Non utilizzare in nessun caso collanti chimici all'interno della sauna, bensì esclusivamente collanti per legno.

Lasciare sempre raffreddare la sauna dopo l'uso, mantenendo aperta la porta. Provvedere sempre affinché l'ambiente in cui si trova la sauna sia ben ventilato.

**Il cartello di avvertimento deve essere fissato in posizione ben visibile nelle vicinanze del forno della sauna.**

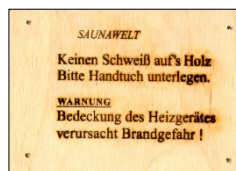

**MONDOSAUNA**  
Nessuna sudorazione sul legno  
Inserirne un asciugamano sotto il corpo.  
**AVVERTENZA**  
La copertura del radiatore determina un pericolo d'incendio!

### **Avvertenze per la manutenzione**

L'armatura della parete nella parte interna non deve essere coperta o venire a contatto con l'umidità.

Dopo l'utilizzo, lasciare raffreddare la cabina mantenendo aperta la porta.

Fare in modo che l'ambiente in cui si trova la cabina sia sempre ben ventilato.

In caso di mancato utilizzo prolungato, lasciare aperta la porta della cabina.

Lo sporco ostinato che agisce sul legno può essere rimosso con carta abrasiva.

### **Installazione elettrica**

L'installazione elettrica può essere eseguita solo da un elettricista autorizzato, dietro osservanza delle direttive VDE e EVU.

Le informazioni per il montaggio del forno della sauna e dell'unità di controllo sono da apprendere nelle presenti istruzioni per il montaggio.

### Suggerimenti per il montaggio

Per evitare danni agli elementi in legno, si raccomanda di preforare tutti i punti di collegamento a vite!  
Il presente simbolo richiama la vostra attenzione su tale particolare nel corso delle istruzioni:

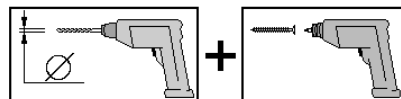

### Montaggio generale degli elementi parete

La figura mostra la sezione attraverso un elemento parete con l'armatura in legno profilato su ambedue i lati. Tutti gli elementi parete sono equipaggiati con una barriera vapore ed unisolamento termico. La barriera vapore dopo il montaggio della sauna deve trovarsi sempre direttamente dietro l'armatura interna.

La parte interna degli elementi parete è contrassegnata sul telaio da un timbro

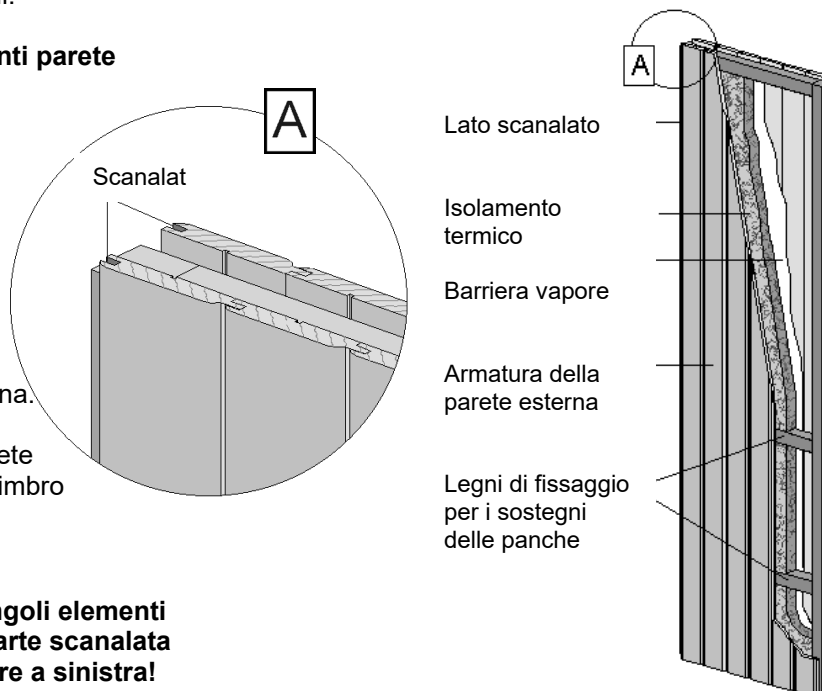

**Pertanto, prima di installare i singoli elementi è necessario osservare che la parte scanalata (vista dall'esterno) si trovi sempre a sinistra!**

Negli elementi parete vi sono integrati dei legni di fissaggio per i sostegni delle panche. Questi si trovano a ca. 36 cm e 80 cm sopra il pavimento.

La posizione di questi legni è riconoscibile dalle teste visibili delle viti nel telaio dell'elemento.

**Accertarsi che le teste di queste viti, al montaggio di ogni elemento parete, si trovino nella mezzeria inferiore!**

### Preparazione dell'elemento parete per il montaggio del comando multifunzionale

Per il montaggio dell'unità di comando l'altezza di apertura nell'elemento parete deve essere 10 cm.

A tale scopo, spingere verso l'alto la tavola profilata mobile e i tubi di plastica e accorciare la tavola e i tubi di conseguenza.

**ATTENZIONE: Questa operazione deve essere effettuata PRIMA dell'installazione dell'elemento parete !**

R1-R5: Servono come tubi di montaggio per i cavi elettrici dell'alimentazione di rete, della lampada per sauna e del riscaldatore per sauna, a partire dalla centralina.

**R1 + R4:** per collegamento del modulo comando forno al forno sauna

**R2:** per collegamento del modulo comando forno all'unità di comando

**R3:** Riserva  
**R5:** Riserva

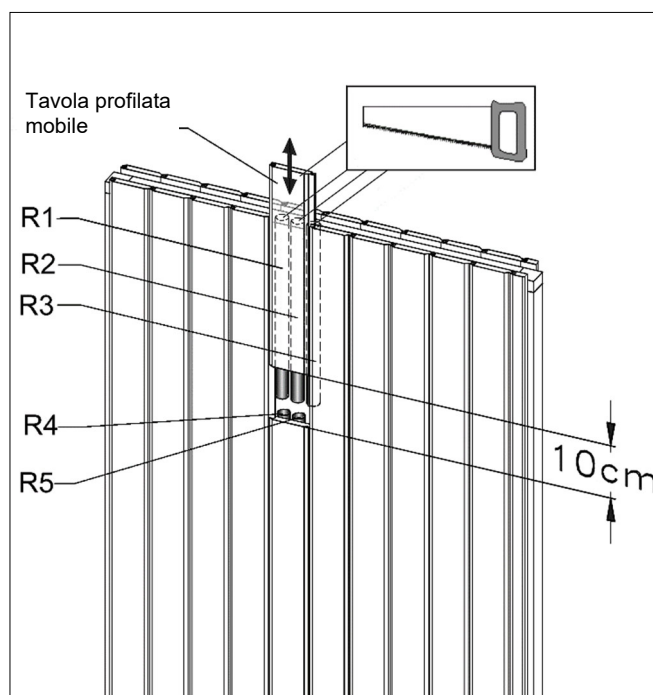

La sauna può essere montata in maniera speculare.

Per evitare l'abbassamento della porta in vetro, stringere a fondo le viti a esagono cavo delle bandelle.

Dopo il ripetuto utilizzo della cabina, la ferramenta della porta deve essere controllata ed eventualmente regolata. Allo stesso modo, dopo il ripetuto utilizzo della cabina, è inoltre necessario serrare nuovamente le viti per il fissaggio della ferramenta e delle maniglie della porta.

Nel caso in cui i pannelli di masonite degli elementi della parete posteriore e del soffitto presentino scabrosità o piccole deformazioni ondulate, queste non comportano alcuna influenza negativa sull'utilizzo, l'estetica o il calore interno alla cabina e non costituiscono quindi motivo di reclamo.

### **Condizioni generali di vendita di weka Holzbau GmbH**

Limitatamente alle parti in legno dei nostri prodotti e ad esclusione dei componenti dei nostri prodotti (denominati prodotto WEKA) in materiali diversi dal legno, forniamo una garanzia di 5 anni dalla data di consegna alle seguenti condizioni. Durante il periodo di garanzia i componenti difettosi o mancanti vengono sostituiti con prodotti a nostra discrezione. La garanzia comprende esclusivamente la sostituzione gratuita della parte in legno difettosa o mancante. Sono esclusi dalla garanzia costi supplementari o conseguenti, in particolare costi di spedizione e di montaggio.

La garanzia è esclusa in caso di:

- mancato rispetto delle istruzioni di montaggio,
- modifiche (interventi di montaggio o ristrutturazione) al prodotto non contemplate nelle istruzioni di montaggio,
- superamento dei limiti di carico di volta in volta indicati (ad es. carichi di neve e simili),
- possibile posizionamento sbagliato del prodotto weka (fondamenta / pannello del pavimento o simili), in particolare in caso di mancato rispetto delle regole dell'architettura,
- scarsa o mancata cura (manutenzione: protezione, verniciatura etc.) del legno,
- venti superiori a forza 7, catastrofi naturali o fattori di intervento violento che hanno causato danni al prodotto weka,
- possibile difetto rappresentato da modifiche cromatiche tipiche del legno, formazione di crepe, torsioni, contrazioni, dilatazioni o altre normali alterazioni riconducibili al legno in quanto materia prima naturale.

La garanzia può essere applicata solamente se accompagnata dalla lista di imballaggio e dallo scontrino di acquisto originali. Qualsiasi rivendicazione deve inoltre pervenire per iscritto, per fax o per e-mail entro il periodo di garanzia. Il presupposto per l'applicazione della garanzia è la comunicazione immediata del difetto o del danno sotto forma di illustrazione ordinata dello stesso con immagine e testo.

Indirizzare le richieste di garanzia a:

WEKA Holzbau GmbH, Johannesstraße 16, 17034 Neubrandenburg, Germania  
Fax: +49 (0)395/42908-83; e-mail: [info@weka-holzbau.com](mailto:info@weka-holzbau.com)

### **Condizioni di montaggio per weka – squadra di montaggio**

Se avete bisogno di aiuto per il montaggio e chiamate perciò una squadra di montaggio weka, weka Holzbau GmbH interverrà alle seguenti condizioni:

Per montaggio si intende l'assemblaggio conforme alle istruzioni (installazione) dei singoli componenti forniti senza verniciatura, consegna e montaggio di accessori o parti di accessori. L'allacciamento elettrico non è compreso nel montaggio.

I pezzi da montare devono trovarsi sul luogo/superficie/terreno di montaggio. Il trasporto dell'articolo o del componente singolo per oltre 5m all'aperto o su un altro piano non è incluso nel prezzo di montaggio. La base di appoggio deve essere stabile, orizzontale e piana.

In caso di dubbio spianare il terreno in base a: DIN 18202 "Tolleranze di planarità nell'edilizia", tab. 3, riga 3, con una differenza massima di livello tra i due punti più lontani da ca. 10-11 mm.

Tutti i lavori preparatori devono essere eseguiti allo stato dell'arte prima dell'inizio del montaggio. I sottofondi/pavimenti/le fondamenta che avete preparato o scelto devono essere idonei per il montaggio.



## Attrezzi

Prima di iniziare con il montaggio tenere a portata di mano i seguenti utensili:

Livella a bolla

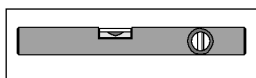

Metro

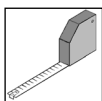

Trapano

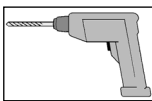

Avvitatore elettrico

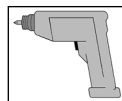

Martello



Cacciavite

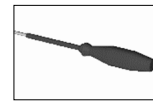

Sega fine/  
Sega circolare portatile

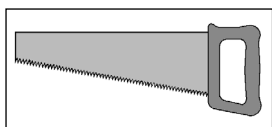

Taglierino universale

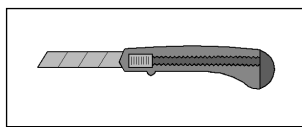

Chiave inglese

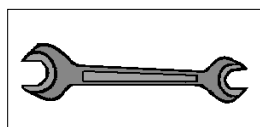

Chiave a brugola

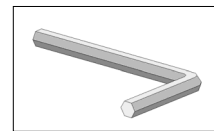

## Abbreviazioni/Simboli

Fig.	-	figura
cm	-	centimetri
mm	-	millimetri
ca.	-	circa



- Apertura dell'aria alimentata



- Apertura di scarico

**VARIA**

Varianti di montaggio

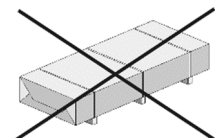

Non compreso nella fornitura!

- ES -

**Estimado/a cliente:**

**Gracias por elegir un producto Weka.**

Lea de principio a fin estas instrucciones de montaje para evitar errores o desperfectos.

**¡IMPORTANTE!**

**Compruebe la lista de embalaje y asegúrese inmediatamente de que este producto weka esté completo y no presente ningún daño.**

No deseche la lista de embalaje antes de que venza el periodo de garantía. Esta lista sirve para que usted controle que las piezas están completas y debe conservarse con el comprobante de compra. Las eventuales reclamaciones podrán resolverse sin problemas con ayuda de esta lista. Los números de artículo que figuran en la lista de embalaje no coinciden con los números especificados en las siguientes instrucciones de montaje.

Aconsejamos que el montaje lo lleven a cabo 2 personas.

Para prevenir accidentes debe evitarse la presencia de niños en las proximidades del lugar de montaje.

Nos reservamos el derecho a realizar nuevos desarrollos siguiendo los avances técnicos.

Pueden existir diferencias mínimas en las representaciones.

¡No deseche sin más el material de embalaje! Los embalajes de papel, cartón y cartón ondulado, así como los elementos de embalaje de material plástico, deben trasladarse a sus respectivos contenedores.

### **Material madera**

Los nudos, los ligeros cambios de color y las pequeñas hendiduras son características de la madera, conceden a la cabina un aspecto natural y no suponen un motivo de reclamación.

### **Antes del montaje**

Para la colocación de la cabina se necesita una **altura del techo mínima de 210 cm**.

La distancia de separación de la pared debe ser como mínimo de 10 cm.

El suelo debe ser plano y horizontal, ya que de lo contrario podrían producirse fallos en el funcionamiento.

Lo más apropiado para la utilización de la cabina es una habitación seca y ventilada.

Un suelo de piedra o de baldosas es una variante práctica a la vez que atractiva.

En caso de diferencias en el pavimento, se debe situar bajo el calefactor una losa con las dimensiones mínimas 40 x 50 cm, a fin de evitar daños al suelo.

### **Consejos sobre seguridad**

**¡Asegúrese de que no haya niños sin vigilancia en el interior de la cabina!**

No coloque ningún objeto encima del calefactor de la sauna. - **¡PELIGRO DE INCENDIO!**

Antes de iniciar la fase de calentamiento, asegúrese de que no haya ningún objeto inflamable cerca del calefactor.

Utilice las esencias concentradas únicamente de forma diluida. En los recipientes encontrará instrucciones sobre su uso.

No utilice ningún pegamento adhesivo químico en el interior de la sauna. En todo caso, cola para madera.

Tras utilizar la sauna, déjela con la puerta abierta para que se enfríe. Mantenga una buena ventilación de la habitación en la que se encuentra la sauna.

**El rótulo indicador deberá fijarse de forma visible cerca del calefactor de la sauna.**



EL MUNDO DE LA SAUNA

La madera no debe entrar en contacto con el sudor  
Colóquese encima de una toalla.

ADVERTENCIA

¡Peligro de incendio en caso de cubrir el calentador!

### **Indicaciones para la conservación**

El encofrado deslizante del espacio interior no se debe cubrir ni puede entrar en contacto con la humedad.

Tras utilizar la cabina, déjela con la puerta abierta para que se enfríe.

Mantenga una buena ventilación de la habitación en la que se encuentra la cabina.

En caso de no utilizarla durante mucho tiempo, recomendamos dejar la puerta de la cabina abierta.

La suciedad más incrustada en la madera puede eliminarse con papel de lija.

### **Instalación eléctrica**

La instalación eléctrica debe ser realizada exclusivamente por un técnico electricista autorizado, observando las directrices VDE y EVU.

Para indicaciones acerca del montaje del calefactor de la sauna y de la unidad de control, consulte los manuales de montaje que los acompañan.

## Recomendaciones para el montaje

Efectúe previamente las perforaciones en todas las uniones atornilladas, para evitar daños en los elementos de madera.

El siguiente pictograma le recordará esta indicación durante el montaje:

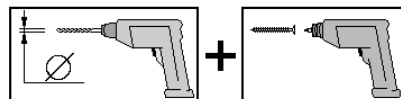

## Montaje general de los elementos de pared

La ilustración muestra la sección transversal de un elemento de pared con revestimiento de madera perfilada en ambos lados.

Todos los elementos de pared están equipados con una barrera de vapor y un aislamiento térmico. Después del montaje de la sauna, la barrera de vapor siempre se debe encontrar directamente detrás del revestimiento interior.

La parte interior de los elementos de pared está marcada, en las maderas del marco, con la palabra

**interior** → estampada.

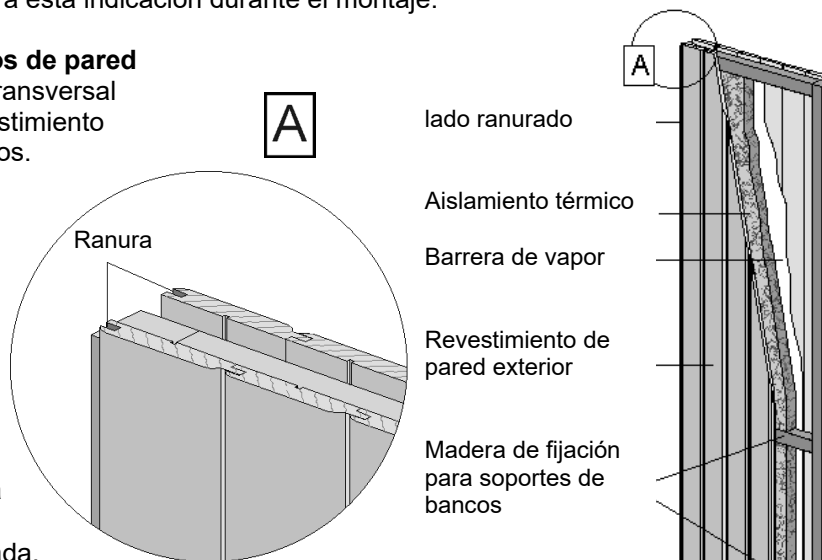

**Por este motivo, antes de colocar los distintos elementos, preste atención a que el lado ranurado siempre se encuentre a la izquierda (visto desde el exterior).**

En los elementos de pared están incorporadas unas maderas de fijación para los soportes de los bancos. Estas están situadas a una altura de 36 cm y 80 cm, respectivamente, del suelo.

La posición de estas maderas se reconoce por las cabezas de tornillo visibles en el marco de elemento.

**Al colocar cada elemento de pared, asegúrese de que estas cabezas de tornillo se encuentren en la mitad inferior del elemento.**

## Preparación del elemento de pared para el montaje del control multifuncional

Para el montaje de la unidad de manejo, la altura de la abertura en el elemento de pared debe ser de 10 cm.

Para este fin, expulse la tabla perfilada móvil y los tubos de plástico hacia arriba y recorte en consecuencia la tabla y los tubos.

**ATENCIÓN: ¡Es absolutamente necesario realizar esta operación ANTES de colocar el elemento de pared!**

R1-R5: Estos sirven como tubos de montaje para los cables eléctricos de la alimentación de red, la iluminación de la sauna y el calefactor de la sauna, partiendo desde el dispositivo de control.

**R1 + R4:** para el cable del módulo del control del calefactor al calefactor de sauna

**R2:** para el cable del módulo del control del calefactor al dispositivo de control

**R3:** reserva

**R5:** reserva

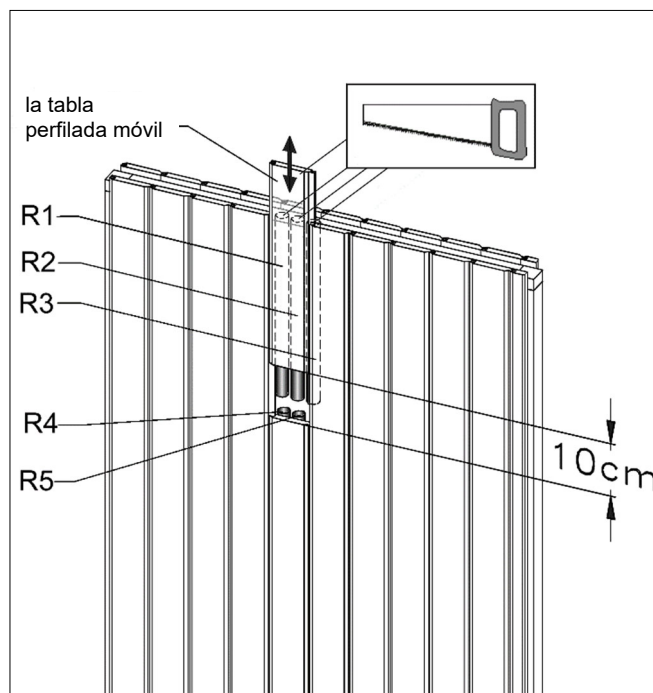

La sauna se puede montar en sentido invertido.

A fin de prevenir el descenso de la puerta de vidrio, apriete firmemente el tornillo Allen de los herrajes.

Los herrajes de la puerta se tienen que comprobar después de utilizar varias veces la cabina y reajustar si es necesario. También los tornillos de fijación de los herrajes y las manillas de la puerta se tienen que reapretar después de un uso repetido de la cabina.

Eventuales irregularidades o pequeñas ondulaciones en los tableros de fibra de los elementos de pared posterior y de techo no repercuten negativamente en el uso, la estética o la gestión térmica de la cabina, por lo cual no constituyen ningún motivo de reclamación.

### **Disposiciones de garantía de weka Holzbau GmbH**

Concedemos 5 años de garantía sobre la funcionalidad a partir de la fecha de entrega con las siguientes condiciones; la garantía comprende solo las partes de madera de nuestros productos (denominados productos WEKA) y no los componentes o las partes de otro material que no sea madera y que estén unidos al producto WEKA. Dentro del periodo de garantía se sustituirán a nuestra elección o bien las partes del producto que falten o que estén defectuosas o bien el propio producto. La garantía solo abarca el repuesto gratuito de la parte de madera que falte o, en su caso, que esté defectuosa. La garantía no incluye costes adicionales o consecutivos, en especial, no incluye costes de envío, ni de montaje o ni de reconstrucción.

No se aplica la garantía si:

- no se han seguido las instrucciones de montaje correspondientes,
- se han realizado cambios (reconstrucción o montaje adicional) en el producto en comparación con las instrucciones de montaje,
- se sobrepasan los respectivos límites de carga indicados (por ejemplo, las cargas de nieve, etc.),
- el producto weka puede tener una mala base (cimientos/solera o similar) en especial si se incumplen las reglas de arquitectura,
- no se realizaron en la madera los cuidados o estos han sido insuficientes (mantenimiento: preservación de la madera, barnizado de la madera, etc.).
- se han producido vientos con velocidades superiores a la intensidad 7, catástrofes naturales o efectos violentos de otro tipo, que han causado daños en el producto weka.
- El defecto es en cambios típicos de la madera tales como cambios de coloración o formación de grietas o que esta se combe, mengüe o se hinche u otros cambios similares que se puedan justificar por la naturaleza del material "madera".

Los derechos de garantía solo se pueden ejercer junto con la hoja original del paquete y el recibo de compra original y deben reclamarse dentro del periodo de garantía por escrito, por fax o por correo electrónico. Para ejercer ese derecho se debe indicar de inmediato la falta o, en su caso el daño, en forma de una presentación ordenada del daño de forma gráfica y por escrito.

Los derechos de garantía deben dirigirse a:

WEKA Holzbau GmbH, Johannesstraße 16, 17034 Neubrandenburg, Alemania

Fax: +49 (0)395/42908-83; correo electrónico: [info@weka-holzbau.com](mailto:info@weka-holzbau.com)

### **Condiciones de montaje para el equipo de montaje weka**

Si utiliza el servicio de ayuda de montaje, llamando para ello a un equipo de montaje weka, la empresa weka Holzbau GmbH realizará lo siguiente para usted:

Montaje significa el ensamblaje (construcción) de acuerdo con las instrucciones de las piezas sueltas suministradas del producto, sin barnizar, suministrar ni montar los accesorios. Las conexiones eléctricas no están incluidas en los trabajos de montaje

El producto a montar debe encontrarse en el lugar de instalación / ubicación / superficie de colocación. El transporte del artículo o de las piezas sueltas a lo largo de una distancia a partir de 5 m o bien a otro piso no está incluido en el precio del montaje ofrecido. El terreno debe ser estable, horizontal y plano.

En caso de duda, para la planicidad se aplica: DIN 18202 "Tolerancias de planicidad en la edificación", tab.3, línea 3, con una diferencia de altura máxima de aprox. 10 a 11 mm entre los puntos más alejados.

Todos los trabajos de preparación deben realizarse de acuerdo con las reglas técnicas antes de comenzar el montaje. Los terrenos / suelos / cimientos elaborados o seleccionados por usted deben ser adecuados para el montaje.

## Herramientas

Antes de empezar el montaje deberá tener a mano las siguientes herramientas:

Nivel de burbuja

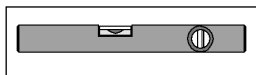

Cinta métrica enrollable

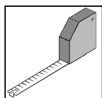

Taladradora

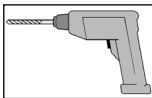

Destornillador eléctrico

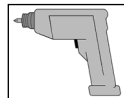

Martillo



Destornillador

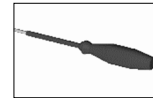

Sierra de dentado fino /  
sierra circular de mano

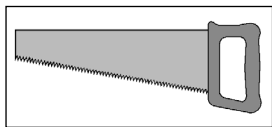

Cortador universal

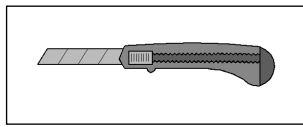

Llave de tuercas

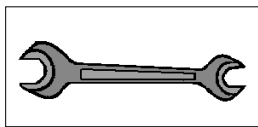

Llave Allen

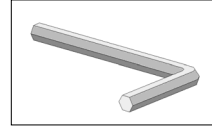

## Abreviaturas / Símbolos:

Ilustr.

ilustración

cm

-

centímetros

mm

-

milímetros

aprox.

-

aproximadamente



-

punto de toma de aire



-

punto de salida de aire



Variantes de montaje

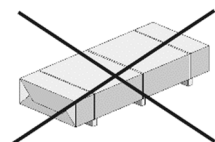

¡No incluido en el volumen de suministro!

- hu -

**Tisztelt Vásárlónk!**

**Köszönjük, hogy a weka terméke mellett döntött.**

A szerelési hibák vagy sérülések elkerülése érdekében összeszerelés előtt olvassa el ezt az útmutatót.

**FONTOS!**

**A csomaglista alapján azonnal ellenőrizze, hogy a weka termék hiánytalanul és sérülésmentesen érkezett-e meg.**

Ne semmisítse meg a csomaglistát a garanciaidő leteltéig. A csomaglista az egyes darabok meglétének ellenőrzésére szolgál, és azt őrizze meg a vásárlási bizonylattal együtt. Az esetleges hiányosságok ezen jegyzék alapján problémamentesen kiküszöbölhetők. A csomagolási jegyzék tételszámai nem egyeznek meg az alábbi szerelési útmutató tételszámaival.

Azt javasoljuk, hogy 2 személy végezze a szerelést.

A balesetek megelőzése érdekében ügyeljen arra, hogy szerelés közben ne tartózkodjanak gyermekek a közvetlen közelben.

Fenntartjuk a jogot arra, hogy termékeinket a technológiai fejlődésnek megfelelően továbbfejlesszük.

Ezért kismértékben eltérhetnek az ábrázolások.

Ne dobja ki csak úgy a csomagolóanyagot! A papír, karton- és hullámpapír csomagolásokat, a csomagolás műanyag részeit a megfelelő gyűjtőtartályokban kell elhelyezni.

**A fa mint alapanyag**

Az egészséges ágcsomók, enyhe elszíneződések és kis repedések jellemzőek a fára, természetes megjelenést kölcsönöznek a kabinnak, és nem képezik reklamáció alapját.

**Szerelés előtti teendők**

A kabin felállításához **legalább 210 cm-es belmagasság** szükséges.

A faltávolság legalább 10 cm legyen.

A padlónak síknak és vízszintesnek kell lennie, ellenkező esetben működési zavar léphet fel.

A kabin használatára a legjobban egy száraz, jól szellőztethető helyiség alkalmas.

A kő- vagy csempepadló praktikus és ugyanakkor attraktív hatást kelt.

Eltérő padlóburkolat esetén legalább 40 x 50 cm-es kőlapot kell a kályha alá helyezni, hogy a padló sérülései elkerülhetők legyenek.

**Biztonsági javaslatok**

**Ügyeljen arra, hogy kisgyermekek felügyelet nélkül ne tartózkodjanak a kabinban!**

Ne helyezzen semmilyen tárgyat a szaunakályhára. - **TÜZVESZÉLY!**

Már a fűtési fázis kezdete előtt győződjön meg arról, hogy semmilyen éghető tárgy sincs a kályha közelében.

A szaunafelöntő koncentrátumokat csak hígított formában használja. A helyes kezelésre vonatkozó tudnivalókat a tartályon találhatja meg.

Ne használjon a szauna belsejében semmilyen vegyi ragasztóanyagot, hanem csak faenyvet.

Használat után hagyja a szaunát nyitott ajtóval kihűlni. Mindig gondoskodjon a jó átszellőztetésről abban a helyiségben, amelyben a szauna áll.

**A figyelmeztető táblát jól látható módon a szaunakályha közelében kell elhelyezni.**

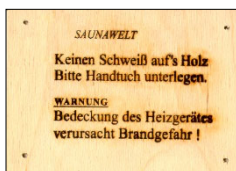

**SZAUNAVILÁG**

Ügyeljen rá, hogy ne kerüljön izzadság a fára.

Kérjük, helyezzen törölközőt maga alá.

**FIGYELMEZTETÉS!**

A kályha lefedése tűzveszélyes!

**A kabin ápolására vonatkozó tudnivalók**

A belső falak zsuzuzását nem szabad letakarni, és nem érheti nedvesség.

Használat után hagyja a kabint nyitott ajtóval kihűlni.

Mindig gondoskodjon a jó átszellőztetésről abban a helyiségben, amelyben a kabin áll.

Hosszabb használati szünet esetén javasoljuk a kabinajtót nyitva hagyni.

A fa makacs szennyeződései csiszolóvászonnal távolíthatók el.

**Villanszerelés**

A villanszerelést csak engedéllyel rendelkező villanszerelő végezheti a szabványok és a balesetvédelmi irányelvek figyelembevételével.

A szaunakályha és a vezérlőkészülék szerelésére vonatkozó tudnivalókat az azokhoz mellékelt szerelési útmutatókban találhatja meg.

## Javaslatok a felépítéshez

Kérjük, fúrjon elő minden csavarkötést a fa alkatrészek sérülésének elkerülése érdekében! Az útmutatóban a következő piktogram még egyszer figyelmezteti Önt erre:

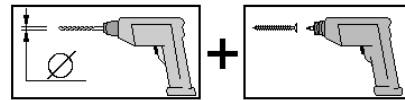

## A falelemek általános felépítése

Ezen az ábrán egy mindkét oldalán lambériaborítással ellátott falazóelem keresztmetszete látható.

Minden falelem párazáró fóliával és hőszigeteléssel van ellátva.

A párazáró fóliának a szauna összeszerelése után mindig közvetlenül a belső burkolat mögött kell elhelyezkednie.

A falelemek belső oldalát a keretgerendákra pecsételt

**belső**

felirat jelöli.

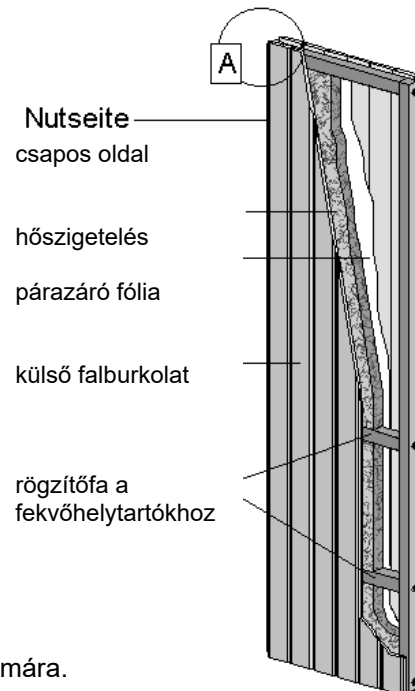
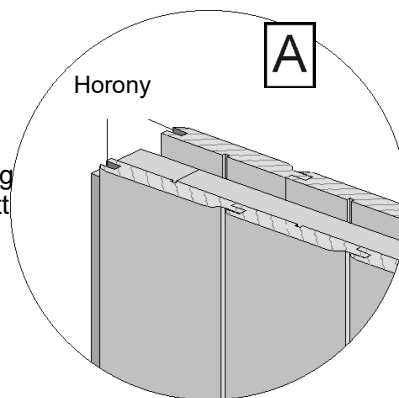

**Ezért az egyes elemek felállítása előtt ügyeljen arra, hogy a csapos oldal (kívülről nézve) mindig a bal oldalon legyen!**

A falelemekben rögzítőfák vannak elhelyezve a fekvőhelyek tartói számára.

Ezek kb. 36 cm és 80 cm magasságban helyezkednek a talaj felett.

A rögzítőfák helyét az elem keretében elhelyezett látható csavarfejekről ismeri fel.

**Ügyeljen rá, hogy ezek a csavarfejek minden falelem felállításakor az elem alsó felében helyezkedjenek el!**

## A falelem előkészítése a multifunkcionális vezérlés beszerelésére

A kezelőegység beszereléséhez a falelemben lévő nyílás magasságának 10 cm nagyságúnak kell lennie.

Ehhez tolja ki felfelé a mozgatható profildeszka és a műanyag csöveket, majd vágja le a megfelelő méretre a deszkát és a csöveket.

**FIGYELEM: Ezt feltétlenül a falelem felállítása ELŐTT kell elvégezni!**

R1-R5: Ezek a hálózati tápvezetékek, a szaunavilágítás és a szaunakályha vezérlőkészüléktől induló elektromos kábeleinek szerelőcsöveiként szolgálnak.

**R1 + R4:** a kályhavezérlő modul és a szaunakályha közötti vezetékhez

**R2:** a kályhavezérlő modul és a kezelőegység közötti vezetékhez

**R3:** tartalék

**R5/T4:** tartalék

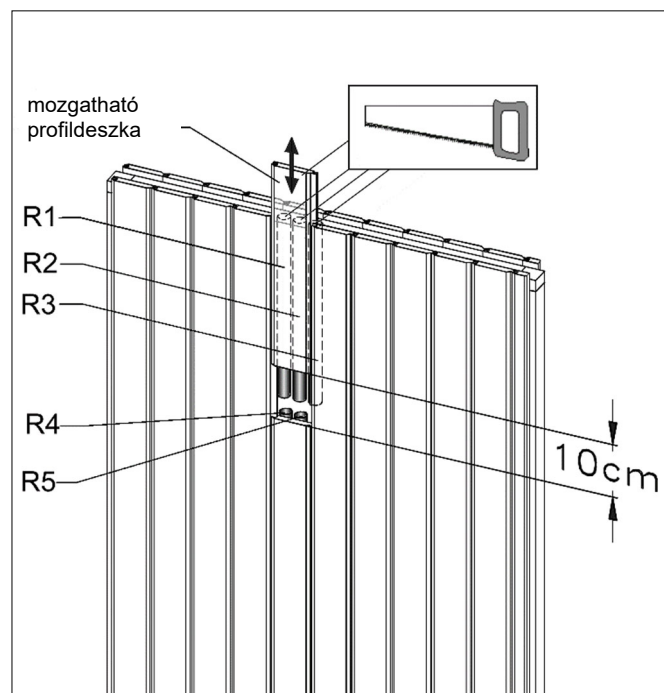

A kabint fel lehet építeni 180°-ban elforgatva.

Az üvegajtó lesüllyedésének megelőzéséhez húzza meg jól a vasalatok imbuszcsavarjait.

Az ajtóvasalatokat a kabin többszöri használata után meg kell vizsgálni, és szükség esetén után kell állítani. Az ajtóvasalatokat és az ajtófogantyúkat rögzítő csavarokat a kabin többszöri használata után ugyancsak után kell húzni.

Előfordulhat, hogy a hátfali és a mennyezeti elemek farostlemezei csekély mértékben egyenetlenek lesznek vagy hullámosan deformálódnak, azonban ez nem befolyásolja károsan a kabin használatát, külső megjelenését vagy a hőháztartását, ezért nem képezik reklamáció alapját.

### **A weka Holzbau GmbH garanciális rendelkezései**

Az alábbi feltételekkel – csak a termékeink (WEKA terméknek nevezve) fából készült részeire – a nem fából lévő egyéb alkatrészeire vagy összetevőire nem – a szállítás dátumától számított 5 évig működési garanciát biztosítunk. A garanciaidőn belül az áru hibás vagy hiányzó részeit vagy saját belátásunk szerint az egész árut kicseréljük. A garancia csak a mindenkori hiányzó vagy hibás faelem ingyenes pótlására terjed ki. Nem terjed ki a garancia a következményes vagy pótlólagos költségekre, főként nem a szállítási, fel- vagy átépítési költségekre.

Kizárt a garancia, ha:

- az összeszerelés nem a szerelési útmutató szerint történt,
- bármilyen átalakítást (átépítések, hozzáépítések stb.) végeztek a terméken a szerelési útmutatóban foglaltakhoz képest,
- a mindenkor megadott terhelési határértéket (pl. hőteher stb.) meghaladó hatás esetén,
- a weka terméket rosszul alapozták (alap / padlólemez stb.), különös tekintettel az építőipari előírások áthágására,
- a fa ápolását nem végezték el, vagy nem megfelelően végezték el (karbantartás: favédelem, fafestés),
- 7-esnél nagyobb erősségű szél, természeti katasztrófa vagy erőszakos behatások okozták a kárt a weka terméken,
- a hiányosság a fára jellemző színváltozásokra, repedésképződésekre, vetemedésre, zsugorodásra, duzzadásra vagy hasonló szokványos, a „fa,” mint szerkezeti anyag természetéből adódó változásokra vezethető vissza.

Garancia csak az eredeti csomagjegyzékkel és eredeti vásárlási bizonylattal vehető igénybe, amelyet határidőn belül levélben, faxon vagy e-mailen kell érvényesíteni. Az igénylés előfeltétele a hiány, ill. a kár haladéktalan jelzése és a kár rendezett bemutatása képben és szövegben.

A garanciális igényeket a következő címre kell küldeni:

WEKA Holzbau GmbH, Johannesstraße 16, 17034 Neubrandenburg, Németország

Fax: +49 (0)395/42908-83; e-Mail: info@weka-holzbau.com

### **A weka-szerelőcsapat számára biztosítandó szerelési körülmények**

Amennyiben segítséget vesz igénybe a szerelésnél, és ehhez weka-szerelőcsapatot hív, akkor a weka Holzbau GmbH az alábbi feltételek mellett végzi el Önnek a munkát:

A szerelés a leszállított áru egyes alkatrészeinek útmutató szerinti összeillesztését (felépítését) jelenti festés, a tartozékok és tartozékrészek szállítása és felszerelése nélkül. Az elektromos csatlakozások létrehozása nem tartozik a szerelési szolgáltatások közé.

A felépítendő árunak a felállítás/használat helyszínén kell lennie. Az árucikknek vagy az egyes alkatrészeknek 5 m-nél nagyobb távolságra vagy egy másik emeletre való szállítását az ajánlatban szereplő szerelési ár nem tartalmazza. A talajnak teherbírónak, vízszintesnek és simának kell lennie.

Kétség esetén a simaságra érvényes: a DIN 18202 „Simasági tűrések a magasépítésben” szabvány 3. táblázatának 3. sora, amely szerint az egymástól legtávolabbi pontok legnagyobb magasságkülönbsége kb. 10–11 mm lehet.

Az összes előkészítő munkát a szerelés megkezdése előtt el kell végezni a műszaki szabályok szerint. Az Ön által elkészített vagy kiválasztott talajnak/padlónak/alapnak a szereléshez alkalmasnak kell lennie.



## Szerszámok

A következő szerszámokat kell a szerelési munkák megkezdése előtt kikészítenie:

Vízmérték

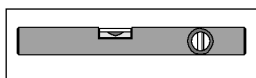

mérőszalag

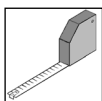

fúrógép

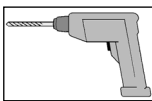

elektromos csavarozó

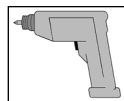

kalapács



csavarhúzó

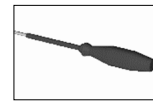

finomfűrész /  
kézi körfűrész

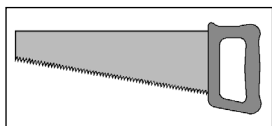

sniccer

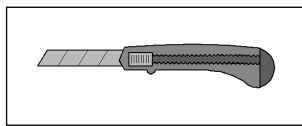

csavarkulcs

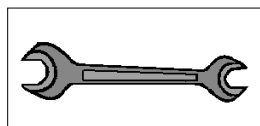

imbuszkulcs

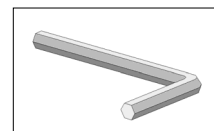

## Rövidítések / szimbólumok:

ábr.

ábra

cm

-

centiméter

mm

-

milliméter

kb.

-

körülbelül



-

légbevezető nyílás



-

légelvezető nyílás

**VARIA**

felépítési változatok

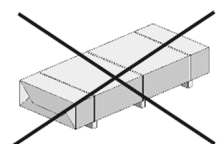

A csomag nem tartalmazza!

- nl -

**Geachte klant,**

**Hartelijk dank dat u heeft gekozen voor een weka - product.**

Lees deze handleiding vóór de montage helemaal door om montagefouten of schade te vermijden.

### **BELANGRIJK!**

**Gelieve onmiddellijk aan de hand van de paklijst te controleren of het weka-product volledig en onbeschadigd bij u aangekomen is.**

Vernietig de paklijst pas na afloop van de garantieperiode. Deze lijst is voor de controle op volledigheid van alle onderdelen en moet met de kassabon worden bewaard. Eventuele reclames kunnen met behulp van deze lijst probleemloos worden opgelost. De pos.-nummers van de paklijst komen niet overeen met de pos.-nummers van de volgende montagehandleiding.

Wij adviseren de montage met 2 personen uit te voeren.

Om ongevallen te voorkomen, moet worden vermeden dat kinderen zich tijdens de montage in de directe nabijheid bevinden.

Wij behouden ons het recht voor wijzigingen en verbeteringen aan de producten aan te brengen omwille van technische ontwikkelingen.

Hierdoor kunnen kleine afwijkingen in de afbeeldingen ontstaan.

Verpakkingsmateriaal niet zomaar weggooien! Verpakkingsmateriaal van papier, karton, golfkarton en kunststof moeten in de betreffende verzamelcontainer worden gedeponeerd.

### **Materiaal hout**

Normale knoesten, kleine scheurtjes en lichte verkleuringen zijn voor hout kenmerkend, geven de cabine zijn natuurlijke uiterlijk en zijn geen reden voor reclames.

### **Vóór de montage**

Voor het plaatsen van de cabine is een **minimumhoogte van 210 cm** nodig.

De afstand tot de wand moet minstens 10 cm bedragen.

De vloer moet vlak en horizontaal zijn, omdat anders functionele storingen kunnen optreden.

Een droge, goed te ventileren ruimte is het meest geschikt voor uw cabine.

Een vloer van steen of tegels is een praktische en ook aantrekkelijke ondergrond.

Bij een andere ondergrond moet een stenen plaat van minimaal 40 x 50 cm onder de saunakachel worden gelegd om beschadiging van de vloer te voorkomen.

### **Tips voor de veiligheid**

**Zorg ervoor dat kinderen alleen onder toezicht in de cabine verblijven!**

Leg geen voorwerpen op de saunaoven. - **BRANDGEVAAR!**

Overtuig u ervan, dat er vóór het begin van de verwarmingsfase zich geen brandbare voorwerpen in de buurt van de saunakachel bevinden.

Gebruik sauna- en gietconcentraat uitsluitend in verdunde vorm. Aanwijzingen over het juiste gebruik vindt u op de verpakking.

Gebruik geen chemische lijm in de sauna, maar eventueel houtlijm.

Na gebruik van de sauna laat u deze bij geopende deur afkoelen. Zorg steeds voor een goede ventilatie van de ruimte waarin de sauna zich bevindt.

**Het waarschuwingsplaatje moet goed zichtbaar in de buurt in de buurt van de saunakachel worden bevestigd.**

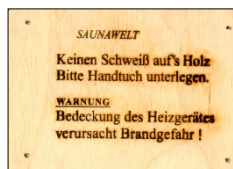

SAUNAWERELD

Geen zweet op het hout  
Leg alstublieft een handdoek neer.

WAARSCHUWING

Het bedekken van het  
verwarmingsapparaat veroorzaakt  
brandgevaar!

### **Onderhoudstips**

Het wandbeschoot in het interieur mag niet worden afgedekt of in contact komen met vocht.

Na gebruik van de cabine laat u deze afkoelen met de deur open.

Zorg altijd voor een goede ventilatie van de ruimte waarin de cabine zich bevindt.

Als de cabine geruime tijd niet wordt gebruikt, adviseren wij de cabinedeur open te laten staan.

Hardnekkig vuil op het hout kan worden verwijderd met schuurpapier.

### **Elektrische installatie**

De elektrische installatie mag uitsluitend door een erkend elektricien met inachtneming van de VDE- en EVU-richtlijnen uitgevoerd worden.

Aanwijzingen voor de montage van de saunakachel en het bedieningsapparaat vindt u in de meegeleverde montagehandleidingen.

## Instructies voor de montage

Boor alle schroefverbindingen voor om beschadiging van de houten delen te voorkomen!  
Het volgende symbool maakt u in de handleiding nogmaals hierop attent:

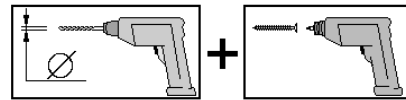

## Algemene opbouw van de wandelementen

De afbeelding toont de gleuf door een Wandelement met beschotting van profielhout aan beide zijden. Alle wandelementen zijn met een vochtscherm en warmte-isolatie uitgerust. Het vochtscherm moet na de montage van de sauna altijd direct achter het beschoot aan de binnenkant zitten.

De binnenkant van de wandelementen is op de latten met een stempel

**innen →** aangeduid.

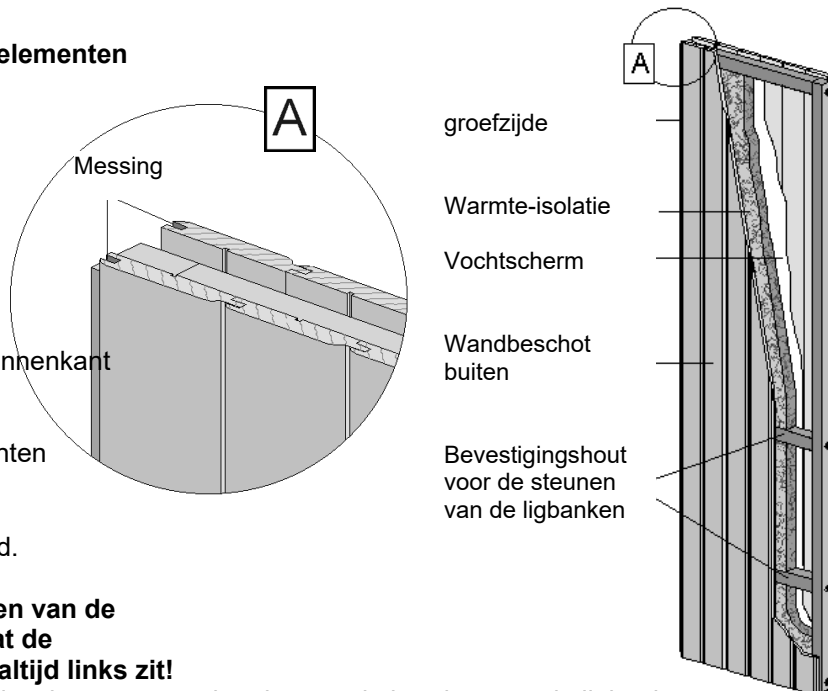

## Zorg er daarom vóór het opstellen van de verschillende elementen voor dat de groefzijde (van buitenaf gezien) altijd links zit!

In de wandelementen zijn bevestigingshouten aangebracht voor de houders van de ligbanken. Deze bevinden zich ca. 36 cm en 80 cm boven de vloer.

De positie van deze houten herkent u aan de zichtbare schroefkoppen in het elementframe.

**Zorg ervoor dat deze schroefkoppen zich bij het opstellen van elk wandelement in de onderste helft van het element bevinden!**

## Vorbereitung van het wandelement voor de montage van de multifunctionele regeling

Om de bedieningseenheid te monteren moet de hoogte van de opening in het wandelement minstens 10 cm bedragen.

Schuif hiervoor de beweegbare profielplank en de kunststof buis omhoog, zodat ze bovenaan uitsteken, en kort ze in Plank en buis komen overeen

**LET OP: Dit moet beslist VÓÓR het plaatsen van het wandelement worden gedaan!**

R1-R5: Deze dienen als montagebuizen voor de elektrische kabels van de voedingskabel, de saunalamp en de saunakachel, uitgaande van het bedieningsapparaat.

**R1 + R4:** voor kabel van de module kachelregeling naar de saunakachel

**R2 :** voor kabel van de module kachelregeling naar bedieningseenheid

**R3 :** reserve

**R5 :** reserve

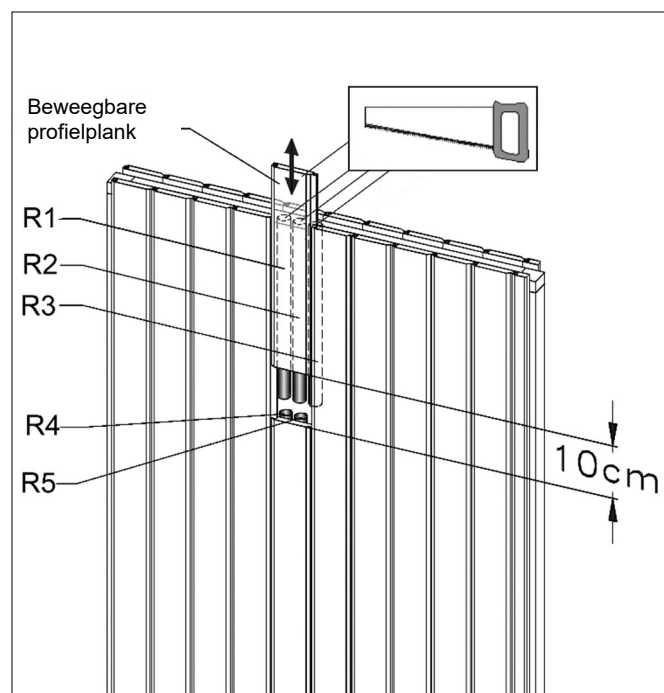

De sauna kan gespiegeld worden opgebouwd.

Om zakken van de glazen deur te voorkomen, zet u de inbusbout van het beslag vast.

Het deurbeslag moet na meermaals gebruik van de cabine gecontroleerd en zo nodig bijgesteld worden. De schroeven waarmee het deurbeslag en de deurgrepen zijn vastgezet, moeten ook na meermaals gebruik van de cabine worden aangedraaid.

Vertonen de houtvezelplaten van de rugwand- en plafondelementen oneffenheden of licht golvende vervormingen, dan heeft dit geen negatieve invloed op het gebruik, het uiterlijk of de warmtehuishouding van de cabine. Dit is dan ook geen reden voor reclames.

### **Garantiebepalingen van weka Holzbau GmbH**

Wij geven u vanaf leverdatum 5 jaar garantie op de werking van de houten onderdelen van onze producten (weka-product genoemd). Wij verlenen geen garantie op niet-houten componenten of onderdelen van het weka-product. Garantie wordt op de onderstaande voorwaarden verleend. Binnen de garantieperiode zorgen wij naar onze keuze voor vervanging of aanvulling van foutieve of ontbrekende onderdelen van het product of van het product zelf. Binnen de garantie valt alleen de gratis vervanging van het desbetreffende gebrekkige of defecte houten onderdeel. Niet binnen de garantie vallen gevolgbkosten of bijkomende kosten, in het bijzonder leverings-, montage- of verbouwingskosten.

Garantie is uitgesloten als:

- van de bijbehorende montagehandleiding afgeweken werd,
- veranderingen (extra aan- of ombouwwerkzaamheden) aan het product afwijken van de montagehandleiding,
- de vermelde belastingsgrenzen (bijv. sneeuwbelasting etc.) zijn overschreden,
- het weka-product verkeerd gefundeerd (fundering/vloer e.d.) werd, in het bijzonder als dit in strijd is met de regels van de bouwkunst,
- er geen of ontoereikend onderhoud (onderhoud: houtbescherming, verfbehandeling etc.) van het hout uitgevoerd werd,
- windsnelheden boven windkracht 7, natuurrampen of andere vormen van geweld de schade aan het weka-product veroorzaakt hebben,
- de fout bestaat uit voor hout kenmerkende kleurveranderingen, scheurvorming, kromtrekking, krimp, uitzetting of andere veranderingen die natuurlijk zijn voor dit materiaal.

Garantieclaims kunnen alleen in behandeling worden genomen samen met de originele pakbon en het originele aankoopbewijs en moeten binnen de garantieperiode schriftelijk, per fax of e-mail zijn ingediend. Voorwaarde voor het toekennen van een claim is dat de fout of de schade direct wordt gemeld in de vorm van een duidelijke beschrijving van de schade in woord en beeld.

Garantieclaims moeten worden gestuurd naar:

WEKA Holzbau GmbH, Johannesstraße 16, 17034 Neubrandenburg, Duitsland  
Fax: +49 (0)395/42908-83; e-mail: [info@weka-holzbau.com](mailto:info@weka-holzbau.com)

### **Montagevoorwaarden voor weka-montageteam**

Wilt u hulp bij het monteren en hebt u hiervoor een weka-montageteam besteld, dan gaat weka Holzbau GmbH als volgt voor u te werk:

Montage houdt in het volgens de handleiding samenvoegen (opbouwen) van de geleverde onderdelen van de goederen zonder verfbehandeling, levering en montage van accessoires en accessoireonderdelen. Elektrische aansluitingen vallen niet onder onze montagediensten.

Het op te bouwen product moet zich op de plaats van opstelling bevinden. Vervoer van het product of zijn onderdelen over een afstand van meer dan 5 m of naar een andere verdieping is niet inbegrepen in de aangeboden montageprijs. De ondergrond moet belastbaar, waterpas en vlak zijn.

Voor de vlakheid geldt bij twijfel: DIN 18202 'Ebenheitstoleranzen im Hochbau' (vlakheidtoleranties in de hoogbouw), tab. 3, regel 3, met een maximaal hoogteverschil van ca. 10 tot 11 mm tussen de punten die het verst van elkaar af liggen.

Alle voorbereidende werkzaamheden moeten conform de technische voorschriften voor aanvang van de montage zijn uitgevoerd. De door u gemaakte of gekozen ondergronden/vloeren/funderingen moeten geschikt zijn voor de montage.

## Gereedschap

Het volgende gereedschap moet u vóór het begin van de montage gereed hebben liggen.

waterpas

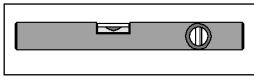

rolmaat

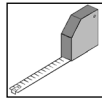

boormachine

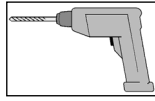

elektrische schroevendraaier

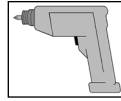

hamer



schroevendraaier



kapzaag / handcirkelzaag

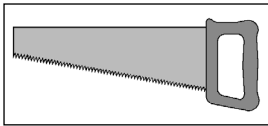

universeel mes

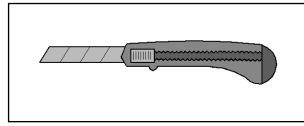

moersleutels

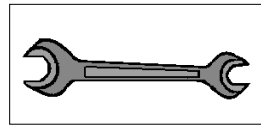

inbussleutels

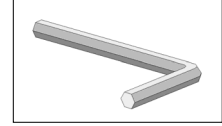

## Afkortingen / pictogrammen:

Afb.

afbeelding

cm

-

centimeter

mm

-

millimeter

ca.

-

circa



-

opening toevoerlucht



-

opening afvoerlucht



Montagevarianten

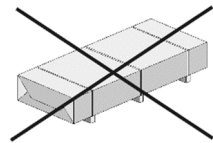

Niet inbegrepen bij de levering!

- CZ -

**Vážená zákaznice, vážený zákazník, děkujeme Vám, že jste se rozhodli pro výrobek weka.**  
Dříve než přistoupíte k vlastní montáži, přečtěte si prosím důkladně tento návod.  
Vyhnete se tím případným chybám při montáži.

### **DŮLEŽITÉ!**

**Podle balicího listu prosím překontrolujte, zda je výrobek weka kompletní a byl k vám dodán nepoškozený.**

Balicí list zlikvidujte teprve po uplynutí záruční doby. Tento seznam slouží pro kontrolu úplnosti jednotlivých dílů. Uchovejte ho společně s dokladem o koupi. Případné reklamované závady budou bez problémů odstraněny na základě tohoto seznamu. Číslování pozic balicího listu nesouhlasí s číslováním pozic v připojeném montážním návodu.

Doporučujeme, aby montáž prováděly 2 osoby.

Aby se zamezilo úrazům, nesmí se během montáže nacházet v bezprostřední blízkosti děti.

Vyhrazujeme si právo na další vývoj ve smyslu technického pokroku.

Tak mohou vzniknout malé odchylky v zobrazeních.

Obalový materiál nevyhazujte do směsného odpadu! Obaly z papíru, kartonu, vlnité lepenky a umělé hmoty patří do příslušných sběrných nádob.

### **Materiál dřevo**

Zdravé suky, lehké zbarvení a malé trhliny jsou pro dřevo charakteristické, propůjčují kabině její přirozený vzhled a nemohou být důvodem k reklamaci.

### **Před montáží**

K instalaci kabiny je třeba **minimální výška místnosti 210 cm.**

Vzdálenost od stěn musí být nejméně 10 cm.

Podlaha musí být rovná a vodorovná, protože by jinak mohlo docházet k poruchám funkce.

K instalaci a používání kabiny je nevhodnější suchý, dobře větratelný prostor.

Praktickou a současně atraktivní variantu podlahy představují kamenná podlaha nebo dlaždice.

V případě odlišné podlahové krytiny musí být pod kamny umístěna kamenná deska s minimálními rozměry 40 x 50 cm, aby nedošlo k poškození podlahy.

### **Tipy k bezpečnosti**

**Dbejte, aby se v kabině nezdržovaly děti bez dozoru!**

Na saunová kamna nepokládejte žádné předměty. - **NEBEZPEČÍ POŽÁRU** -

Před začátkem ohřevu se přesvědčte, že se v blízkosti kamen nenacházejí žádné hořlavé předměty.

Koncentráty k polévání v sauně používejte jen zředěné. Informace o jejich správném použití jsou uvedeny na jejich obalech.

Uvnitř sauny nepoužívejte chemická lepidla, ale pouze lepidlo na dřevo.

Po použití saunu nechte vychladnout s otevřenými dveřmi. Zajistěte vždy dobré větrání místnosti, ve které je kabina nainstalovaná.

**Výstražnou tabulku upevněte v blízkosti saunových kamen na dobře viditelném místě.**

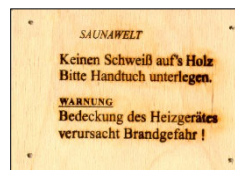

### **SAUNOVÝ SVĚT**

Chraňte dřevo před potem  
Dávejte si pod sebe ručník.

### **VAROVÁNÍ**

Při zakrytí kamen vzniká nebezpečí  
požáru!

### **Pokyny k péči**

Bednění stěn ve vnitřním prostoru nesmí být zakryté ani se nesmí dostat do kontaktu s vlhkostí.

Po použití kabiny nechte vychladnout s otevřenými dveřmi.

Zajistěte také dobré větrání místnosti, ve které je kabina instalována.

Při delším nepoužívání kabiny doporučujeme ponechat dveře kabiny otevřené.

Nečistoty ulpívající na dřevu lze odstranit smirkovým papírem.

### **Elektrická instalace**

Elektrickou instalaci smí provádět pouze licencovaný odborník v oboru elektrotechniky při dodržení směrnic VDE a EVU.

Pokyny k montáži saunových kamen a řídicí jednotky jsou uvedeny v návodech k montáži, které jsou k nim přiloženy.

## Doporučení k montáži

Předvrtajte všechny otvory pro šroubové spoje, předejdete tím případnému poškození dřevěných dílů!  
Na tuto skutečnost budete ještě upozorněni v návodu následující značkou:

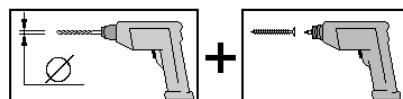

## Všeobecná konstrukce stěnových prvků

Na obrázku je znázorněn řez stěnovým prvkem s oboustranným bedněním z profilového dřeva. Všechny stěnové prvky jsou opatřeny parotěsnou zábranou a tepelnou izolací. Parotěsná zábrana se musí po montáži sauny nacházet vždy přímo za vnitřním bedněním.

Vnitřní strana stěnových prvků je na dřevěných rámech označena otiskem razítka **uvnitř**.

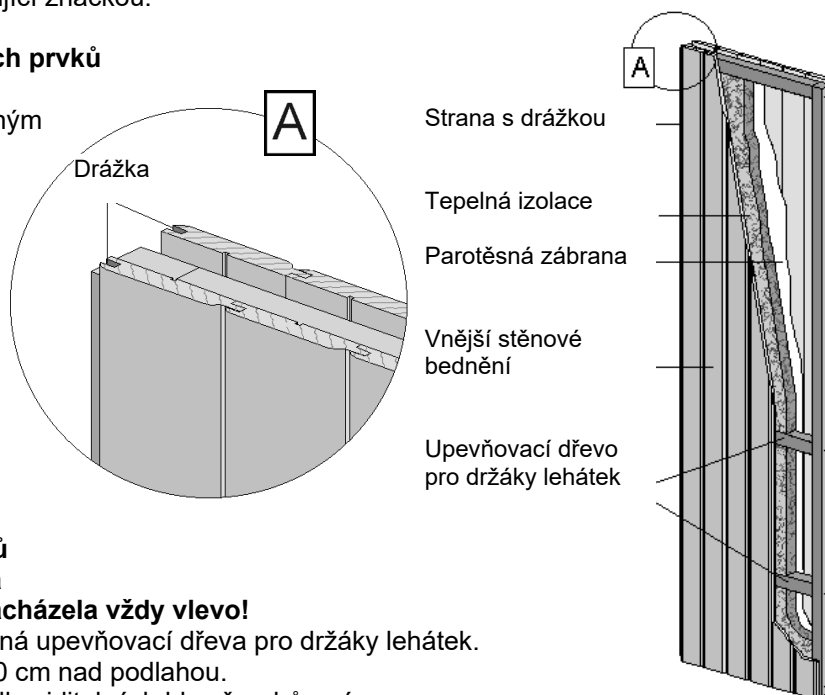

## Před instalací jednotlivých prvků proto dbejte na to, aby se strana s drážkou (z pohledu zvenku) nacházela vždy vlevo!

Do stěnových prvků jsou integrována upevňovací dřeva pro držáky lehátek.

Ta se nacházejí zhruba 36 cm a 80 cm nad podlahou.

Polohu těchto dřev rozpoznáte podle viditelných hlav šroubů v rámu.

**Dbejte na to, aby se tyto hlavy šroubů při instalaci každého stěnového prvku nacházely v dolní polovině prvku!**

## Příprava stěnového prvku pro montáž multifunkčního řízení

Pro montáž ovládací jednotky musí výška otvoru ve stěnovém prvků činit 10 cm.

Za tímto účelem vytáhněte pohyblivé profilové prkno a plastové trubky nahoru a odpovídajícím způsobem prkno a trubky zkratíte.

## **POZOR: To je bezpodmínečně nutné provést PŘED instalací stěnového prvku!**

R1-R5: Slouží jako montážní trubky pro elektrické kabely síťového přívodu, osvětlení sauny a saunových kamen od řídicí jednotky.

**R1 + R4:** pro vedení od modulu řízení kamen k saunovým kamnům

**R2:** pro vedení od modulu řízení kamen k ovládací jednotce

**R3:** rezerva

**R5:** rezerva

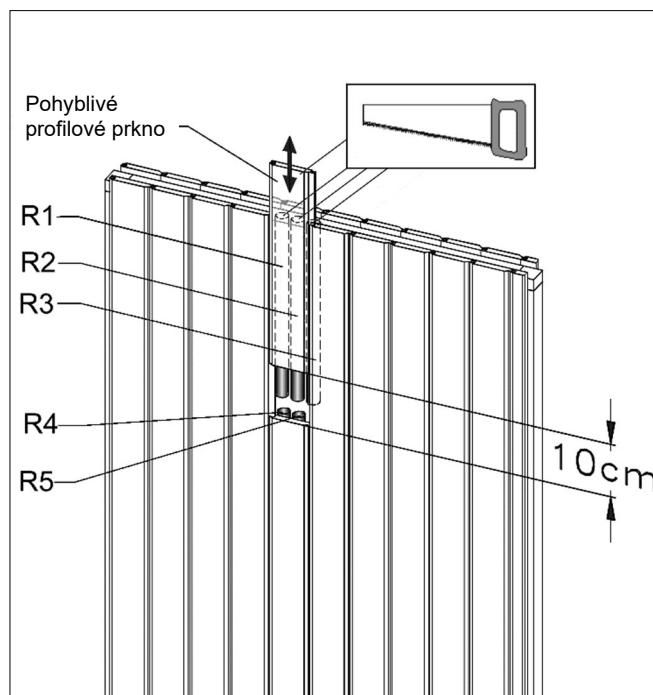

Sauna může být nainstalována zrcadlově otočená.

Aby nedošlo k poklesu skleněných dveří, pevně dotáhněte šroub s vnitřním šestihranem u kování.

Kování dveří se musí po několikerém použití kabiny zkontrolovat a případně seřadit. Šrouby k upevnění kování dveří a madla dveří se musí po několikerém použití kabiny rovněž dotáhnout.

Pokud by dřevovláknité desky prvků zadní stěny a prvků stropu vykazovaly nerovnosti nebo malé zvlněné deformace, nemá to negativní vliv na použití, vzhled ani termoregulaci kabiny, a proto nejde o důvod k reklamaci.

### **Záruční podmínky společnosti weka Holzbau GmbH**

Při splnění následujících podmínek poskytujeme záruku funkce ode dne dodávky po dobu 5 let, avšak jen na naše dřevěné produkty (nazývané produkt weka), ne však na související stavební díly nebo součásti produktu weka vyrobené z jiného materiálu než ze dřeva. Během záruční doby budou vadné díly nebo chybějící díly zboží nebo zboží samotné vyměněny podle našeho rozhodnutí. Záruka zahrnuje pouze bezplatnou výměnu příslušného nekvalitního nebo vadného dřevěného dílu. Záruka se nevztahuje na následné a dodatečné náklady, zejména na dodací náklady a náklady na montáž nebo přestavbu.

Záruka je vyloučena, pokud:

- při montáži nebyl přesně dodržen příslušný návod k montáži,
- byly provedeny změny (další nástavby nebo přestavby) produktu ve srovnání s návodem k montáži,
- byly překročeny stanovené meze zatížení (např. zatížení sněhem atd.),
- má produkt weka špatné základy (základy/základová deska apod.), zejména při porušení stavebních pravidel,
- nebylo provedeno ošetření nebo bylo provedeno nedostatečné ošetření dřeva (údržba: ochrana dřeva, nátěr dřeva atd.),
- bylo poškození produktu weka způsobeno rychlostí větru o síle přesahující stupeň 7, přírodními katastrofami nebo vlivem násilí,
- se jedná o změny barvy, vznik trhlin, deformace, sesychání, bobtnání nebo podobné normální změny, které jsou pro dřevo typické a jsou dány povahou materiálu „dřevo“.

Nároky ze záruky lze uplatnit pouze ve spojení s originálním balicím listem a originálním prodejním dokladem a musí být uplatněny během záruční lhůty písemně, faxem nebo e-mailem. Předpokladem nároku je neprodlené oznámení vady, resp. poškození formou řádného textového a obrazového popisu vady.

Nároky ze záruky je třeba adresovat na:

WEKA Holzbau GmbH, Johannesstraße 16, 17034 Neubrandenburg, Německo  
Fax: +49 (0) 395/42908-83; e-mail: info@weka-holzbau.com

### **Podmínky montáže prováděné týmem weka**

Chcete-li využít možnosti pomoci při montáži a přivoláte si k tomu montážní tým weka, provede pro Vás společnost weka Holzbau GmbH následující činnosti:

Montáž znamená sestavení (postavení) dodaných jednotlivých dílů zboží podle návodu, bez nátěru, dodávky a montáže příslušenství nebo dílů příslušenství. Elektrické příkony nejsou součástí montážních služeb.

Sestavované zboží se musí nacházet v místě instalace/stavby/na příslušném stanovišti. Doprava zboží nebo jeho jednotlivých dílů do vzdálenosti přesahující 5 m nebo do jiného patra není součástí cenové nabídky montáže. Podklad musí mít dostatečnou nosnost, musí být vodorovný a rovný.

V případě pochybností platí pro rovinnost: norma DIN 18202 „Tolerance rovinnosti ve výškových stavbách“, tab. 3 řádek 3, s maximálním výškovým rozdílem, který může být u dvou nejvzdálenějších bodů zhruba 10 až 11 mm.

Všechny přípravné práce musí být provedeny podle technických pravidel před započítáním montáže. Vámi zhotovené nebo vybrané podklady/podlahy/základy musí být vhodné pro danou montáž.



## Nářadí

Před začátkem montáže si připravte následující nářadí.

Vodováha

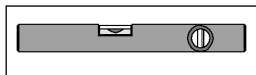

svinovací metr

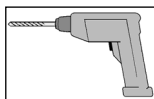
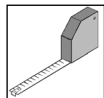

elektrický šroubovák

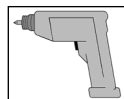

kladivo



šroubovák

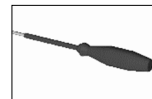

jemná pilka /  
ruční okružní pila

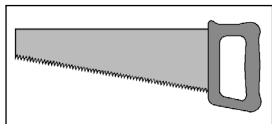

univerzální nůž

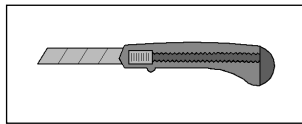

stranový klíč

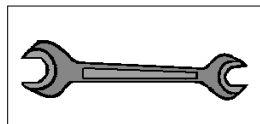

klíč na vnitřní šestihran

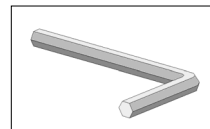

## Zkratky / symboly:

Obr. – obrázek  
cm – centimetr  
mm – milimetr  
cca – přibližně



– otvor pro přívod vzduchu



– otvor pro odvětrávání

**VARIA**

Varianty instalace

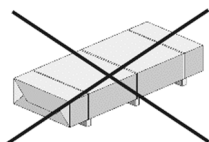

Není součástí dodávky!

- hr -

**Poštovani kupci,**  
**zahvaljujemo se što ste se odlučili za weka proizvod.**

Prije postavljanja pažljivo pročitajte ove upute kako biste prilikom montaže izbjegli pogreške ili oštećenja.

### **VAŽNO!**

**Odmah provjerite prema popisu pakiranja je li weka proizvod stigao do Vas kompletan i neoštećen.**

Popis dijelova u pakiranju uništite tek nakon isteka jamstvenog roka. Taj popis služi kao kontrola potpunosti pojedinih dijelova i treba se sačuvati zajedno s računom. Eventualne se reklamacije pomoću tog popisa mogu riješiti bez problema. Brojevi stavki na popisu dijelova ne odgovaraju brojevima pozicija u sljedećoj uputi za montažu.

Preporučujemo da montažu obave najmanje 2 osobe.

Kako biste izbjegli nezgode, zabranite pristup djeci za vrijeme montaže.

Zadržavamo pravo na daljnji razvoj u smislu tehničkog poboljšanja.

Stoga može doći do malih odstupanja u prikazima.

Nemojte jednostavno baciti ambalažu! Papirnu i svu kartonsku ambalažu,

kao i plastične dijelove, odložite u odgovarajuće kontejnere za prikupljanje korisnog otpada.

### **Osnovni materijal: drvo**

Zdravo grananje, blago nijansirane boje i male pukotine karakteristične su za drvo, pružaju kabini potpuno prirodan izgled i nisu razlog za reklamaciju.

### **Prije montaže**

Za postavljanje kabine potrebna je **minimalna visina u prostoru od 210 cm.**

Udaljenost od zida treba biti najmanje 10 cm.

Podloga mora biti glatka i vodoravna jer inače može doći do smetnji u funkcioniranju.

Za upotrebu kabine najprikladniji je suh, dobro provjetren prostor.

Kameni pod ili pod s pločicama pokazao se kao praktična i istovremeno atraktivna varijanta poda.

U slučaju odstupanja podne obloge mora se ispod peći postaviti kamena ploča od najmanje 40 x 50 cm kako bi se izbjegla oštećenja poda.

### **Savjeti za sigurnost**

**Vodite računa o tome da djeca bez nadzora ne borave u kabini!**

Ne odlažite nikakve predmete na peć saune. - **OPASNOST OD POŽARA!**

Provjerite unaprijed, prije početka faze grijanja, nalaze li se zapaljivi predmeti u blizini peći.

Koncentrate za dolijevanje za saune upotrebljavajte samo u razrijeđenom obliku. Upute za pravilno rukovanje možete pronaći na spremnicima.

U unutrašnjosti saune nemojte primjenjivati kemijska ljepila, već upotrebljavajte isključivo ljepilo za drvo.

Nakon upotrebe rashladite saunu otvaranjem vrata. Uvijek vodite računa o redovitom provjetranju prostora u kojem se nalazi sauna.

**Pločicu s uputama mora se postaviti na dobro vidljivo mjesto blizu peći saune.**

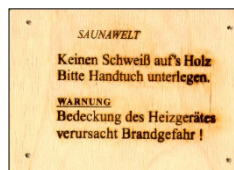

#### **SVIJET SAUNE**

Zabranjeno je natapanje drveta znojem

Upotrijebite ručnik kao podlogu.

#### **UPOZORENJE**

Pokrivanje izvora topline uzrokuje

### **Upute za njegu**

Zidna oplata unutarnjeg prostora ne smije se pokrivati ili doći u doticaj s vlagom.

Nakon upotrebe rashladite kabinu otvaranjem vrata.

Pobrinite se za redovito provjetranje prostora u kojem se nalazi kabina.

Ako se kabina neće upotrebljavati dulje vrijeme, ostavljajte otvorena vrata.

Djelovanje tvrdokorne prljavštine na drvo možete ukloniti s pomoću brusnog papira.

### **Električne instalacije**

Električne instalacije smije izvoditi isključivo ovlašteni stručnjak za elektrotehniku uvažavajući važeće smjernice VDE (Udruge njemačkih električara) i EVU (Distributera el. energije).

Upute za montažu peći u sauni i upravljačkog uređaja potražite u priloženim uputama za montažu.

## Preporuke za sastavljanje

Najprije izbušite sve vijčane spojeve kako biste izbjegli oštećenja drvenih dijelova! Sljedeći znak u uputama skreće vam dodatno pozornost na to:

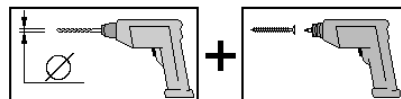

## Općenita konstrukcija drvenih elemenata

Na slici je prikazan rez kroz zidni element s obostranom oblogom od profilnog drveta. Svi zidni elementi opremljeni su blokadom za paru i toplinskom izolacijom. Blokada za paru mora se nakon montaže saune uvijek nalaziti neposredno iza unutarnje oplatae.

Unutarnja strana zidni elemenata označena je žigom na drvenim okvirima

unutarnja strana →

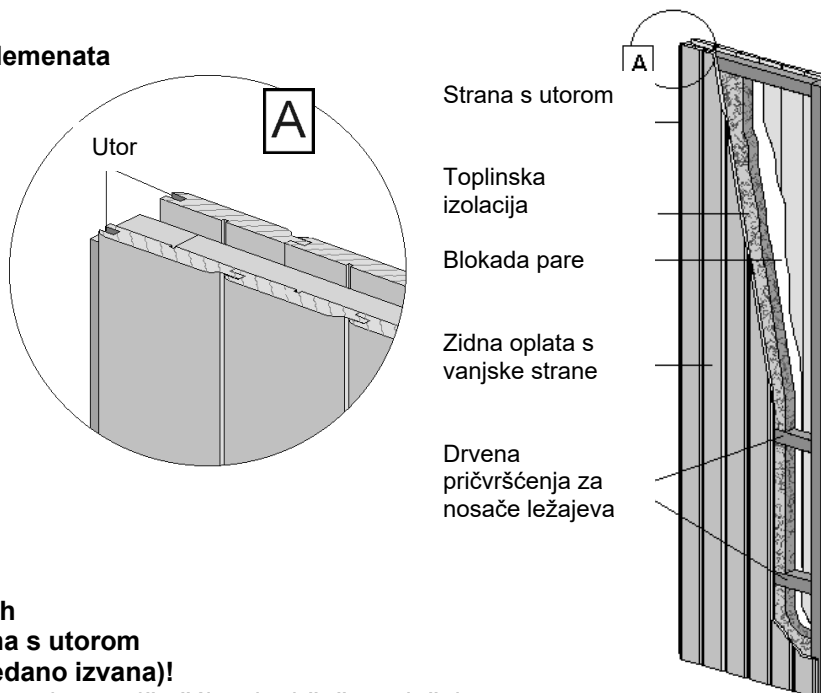

**Stoga prije postavljanja pojedinih elemenata osigurajte da se strana s utorom uvijek nalazi na lijevoj strani (gledano izvana)!**

U zidnim elementima ugrađene su grede za pričvršćivanje držača za ležaje. One se nalaze oko 36 cm i 80 cm iznad poda.

Položaj tih drvenih greda prepoznaje se prema vidljivim glavama vijaka u osnovnim okvirima.

**Pazite da se te glave vijaka pri postavljanju svakog zidnog elementa nalaze na donjoj polovici elementa!**

## Priprema zidnog elementa za montažu višefunkcijske upravljačke jedinice

Pri montaži upravljačke jedinice visina otvora u zidnom elementu mora iznositi 10 cm. Za to je potrebno gurnuti profiliranu dasku i plastične cijevi prema gore i van, u skladu s kratkom daskom i cijevima.

**PAŽNJA: To obavezno učinite PRIJE postavljanja zidnog elementa!**

R1-R5: Služe kao cijevi za montažu za strujni kabel mrežnog voda, svjetiljke saune i peći saune koji dolazi od upravljačke jedinice.

**R1 + R4:** za vod od upravljačkog modula saune do peći saune

**R2 :** za vod od upravljačkog modula saune do upravljačke jedinice

**R3 :** rezerva

**R5 :** rezerva

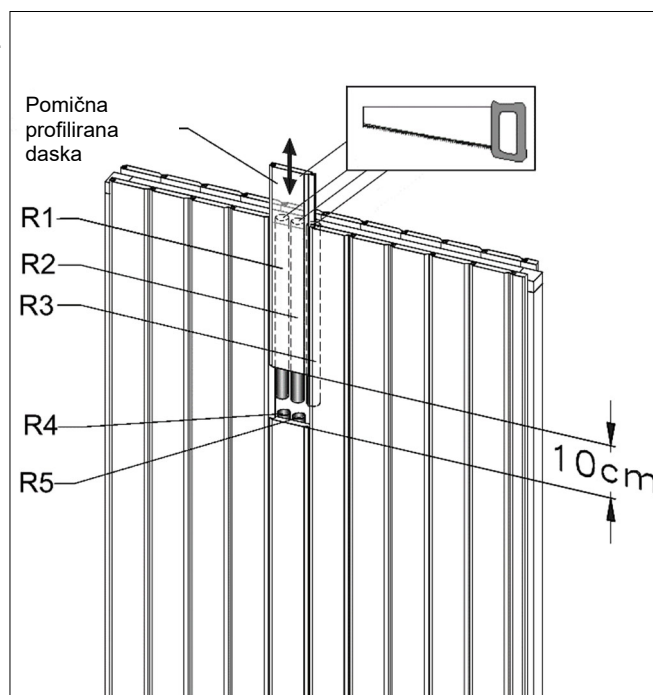

Sauna se može postaviti zrcalno.

Kako biste izbjegli spuštanje staklenih vrata, pritegnite imbus vijak čvrsto uz oblogu.

Nakon višekratne uporabe kabine okove vrata treba provjeriti i dodatno namjestiti. Isto tako, vijke za montažu okova i drške vratiju treba dodatno zategnuti nakon višekratne upotrebe.

Ukoliko oplata od drvenih vlakana stražnje stjenke i stropnih elemenata pokazuju neravnine ili manje promjene u obliku valova, ona nemaju negativan utjecaj na uporabu, optiku ili toplinsku ravnotežu kabine, te stoga ne mogu biti predmetom reklamacije.

### **Jamstvene odredbe tvrtke weka Holzbau GmbH**

Pod sljedećim uvjetima nudimo vam jamstvo u trajanju 5 godina na funkcionalnosti počevši od datuma isporuke, s tim da se ono odnosi samo na drvene dijelove naših proizvoda (WEKA proizvoda), a ne na sastavne dijelove ili komponente WEKA proizvoda od materijala različitih od drveta. Unutar jamstvenog razdoblja prema vlastitom odabiru možemo zamijeniti neispravne dijelove proizvoda ili same proizvode. Opseg jamstva pokriva besplatnu zamjenu manjkavih ili neispravnih drvenih dijelova. Opseg jamstva ne pokriva posljedične ili dodatne troškove, naročito troškove slanja, montaže ili preinake.

Jamstvo je isključeno u sljedećim slučajevima:

- ako je došlo do odstupanja od relevantnih uputa za montažu,
- ako su na proizvodu provedene izmjene (dodatne nadogradnje ili preinake) u odnosu na upute za montažu,
- ako su prekoračena navedena ograničenja opteretivosti (npr. težina snijega itd.),
- ako je weka proizvod postavljen na pogrešan temelj (podložnu ploču ili dr.), naročito ako je temelj izveden protivno građevinskim pravilima,
- ako nije provedeno dostatno održavanje drveta (održavanje: zaštita drveta, premazivanje itd.) ili ako ono uopće nije provedeno.
- ako su vjetrovi jačine iznad 7, prirodne katastrofe ili drugi ekstremni čimbenici doveli do oštećenja na weka proizvodu.
- ako je došlo do nedostataka poput promjene boje, napuklina, iskrivljenja, rascjepa i sličnih nedostataka koji se temelje na promjenama koje su normalne za drveni materijal.

Jamstveni zahtjevi uvažavaju se isključivo uz originalni popis pakiranja i originalni račun te ako su upućeni unutar jamstvenog roka u pisanom obliku, telefaksom ili putem e-pošte. Preduvjet za slanje zahtjeva je podastiranje dokaza o nedostatku, odn. oštećenju u slikovnom i tekstualnom obliku.

Jamstveni zahtjevi trebaju se uputiti na sljedeću adresu:

WEKA Holzbau GmbH, Johannesstraße 16, 17034 Neubrandenburg, Njemačka  
Faks: +49 (0) 395/42908-83; e-pošta: [info@weka-holzbau.com](mailto:info@weka-holzbau.com)

### **Uvjeti montaže weka tima za montažu**

Ako zatražite pomoć pri montaži pozivom weka tima za montažu, weka Holzbau GmbH će za vas obaviti sljedeće poslove:

Montaža predstavlja sklapanje (gradnju) isporučenih pojedinačnih dijelova proizvoda u skladu s uputama i ne obuhvaća zaštitu drveta, isporuku i montažu pribora i dodatnih dijelova. Usluga montaže ne obuhvaća postavljanje električnih priključaka

Proizvod koji treba montirati mora se nalaziti na mjestu ugradnje / konačnom položaju / ravnoj podlozi. Transport proizvoda ili pojedinačnih dijelova na udaljenost veću od 5 m ili na drugi kat nije obuhvaćen ponudenom cijenom montaže. Podloga mora biti nosiva, horizontalna i ravna.

Ako niste sigurni, za ravnocu se primjenjuje sljedeći standard: DIN 18202 „Tolerancije ravnocē u visokogradnji“, tablica 3, redak 3, pri čemu maksimalna visinska razlika između najudaljenijih točaka smije iznositi pribl. 10 do 11 mm.

Svi pripremni radovi moraju se obaviti prije početka montaže i u skladu s tehničkim propisima.

Podloga/temelji koje ste pripremili ili izabrali moraju biti pogodni za montažu.

## Alat

Prije početka montaže trebate pripremiti sljedeći alat.

Libela

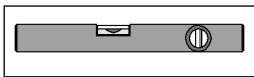

metar

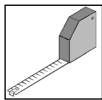

bušilica

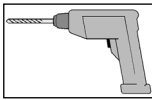

električni odvijač

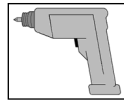

čekić



ključ za vijke

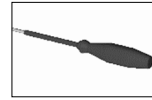

pila sa sitnim zupcima /  
ručna cirkularna pila

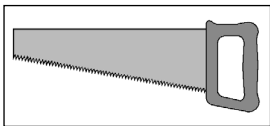

univerzalni nož

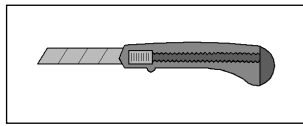

ključ za vijke

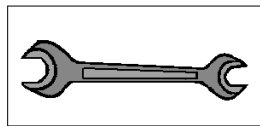

imbus ključ

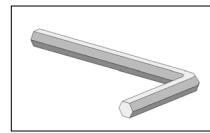

## Kratice/simboli:

Sl.	-	Slika
cm	-	centimetri
mm	-	milimetri
pribl.	-	približno



- Otvor za dovod zraka



- Otvor za odvod zraka

**VARIA**

Konstruktivske varijante

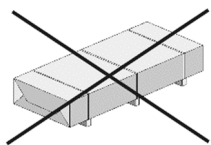

Ne nalazi se u opsegu isporuke!

- sl -

### **Spoštovani kupec!**

**zahvaljujemo se vam za nakup izdelka Weka.**

Pred montažo natančno preberite ta navodila, da se izognete napakam ali poškodbam pri montaži.

### **POZOR!**

**Po priloženem seznamu preverite, ali ste prejeli vse dele izdelka weka in če ti niso poškodovani.**

Priloženi seznam delov zavržite šele po poteku garancije. V pomoč vam bo pri preverjanju posameznih delov, zato ga shranite skupaj z računom. Morebitne reklamacije je mogoče brez težav uveljaviti s pomočjo tega seznama delov. Postavke seznama se ne ujemajo s postavkami navodil za montažo.

Priporočamo vam, da montažo izvedeta 2 osebi.

Da bi preprečili morebitne nesreče, se otroci v času montaže ne smejo nahajati v neposredni bližini.

Pridružujemo si pravico do sprememb zaradi tehničnih izboljšav.

Zato lahko pride pri manjših odstopanj v videzu.

Embalaže ne odvrzite kjerkoli! Papir, karton in embalažo iz valovitega kartona ter dele embalaže iz umetnih snovi odvrzite v ustrezne kontejnerje.

### **Izdelek iz lesa**

Zdrave grče, rahla obarvanja in majhne razpoke so značilni za les in dajejo kabini naraven videz, zato ne predstavljajo razloga za reklamacijo.

### **Pred montažo**

Za postavitev kabine potrebujete **najmanj 210 cm visoko sobo.**

Razdalja od zidov mora znašati najmanj 10 cm.

Tla morajo biti vodoravna in ravna, sicer lahko pride do motenj v delovanju.

Za uporabo vaše kabine priporočamo suh prostor, ki ga je mogoče dobro prezračiti.

Kamnita ali s ploščicami obložena tla bodo najbolj praktična in lepa.

Pri odklonu talne obloge morate pod peč postaviti kamnito ploščo velikosti 40 x 50 cm, da preprečite poškodbe tal.

### **Varnostni nasveti**

**Pazite, da se v kabini nenadzorovano ne zadržujejo otroci!**

Na peč v savni ne odlagajte kakršnihkoli predmetov. - **NEVARNOST POŽARA!**

Še pred začetkom gretja se prepričajte, da v bližini peči ni gorljivih predmetov.

Koncentrate za polivanje uporabljajte le v razredčeni obliki. Navodila za uporabo najdete na embalaži.

V notranjosti savne ne uporabljajte kemičnih lepil, ampak samo lepilo za les.

Po uporabi pustite vrata odprta, da se savna ohladi. Vedno poskrbite za dobro zračenje prostora, v katerem je nameščena savna.

**Ploščo z napotki je treba pritrditi na dobro vidnem mestu v bližini peči savne.**

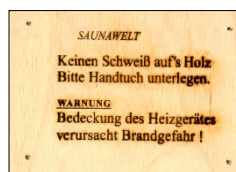

SVET SAVNE

Brez potenja po lesu  
Prosimo, uporabljajte brisačo.

OPOZORILO

Pokrivanje grelne naprave povzroči nevarnost požara!

### **Nasveti za vzdrževanje**

Stene v notranjosti ne smejo biti pokrite ali izpostavljene vlagi.

Po uporabi pustite vrata kabine odprta, da se ta ohladi.

Vedno poskrbite za dobro zračenje prostora, v katerem se nahaja kabina.

Če kabine dlje časa ne boste uporabljali, je priporočljivo pustiti vrata kabine odprta.

Trdovratno umazanijo lahko z lesa odstranite z brusnim papirjem.

### **Električna napeljava**

Elektroinštalacijska dela lahko izvaja samo pooblaščen električar, pri čemer mora upoštevati predpise VDE in EVU.

Nasvete za montažo savne in krmilne naprave najdete v priloženih navodilih za montažo.

## Navodila za montažo

Vse navojne spoje morate predhodno izvrtati in tako preprečiti poškodbe lesenih delov! V navodilih vas na to ponovno opozori naslednji znak:

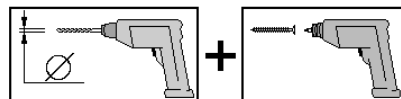

## Splošna montaža stenskih elementov

Slika prikazuje prerez skozi stenski element z obojestranskim profiliranim lesnim opažem. Vsi stenski elementi so opremljeni s parno zaporo in toplotno izolacijo. Parna zapora se mora po montaži savne vedno nahajati neposredno za notranjim opažem.

Notranja stran stenskih elementov je na okvirih označena z napisom

**znotraj** →

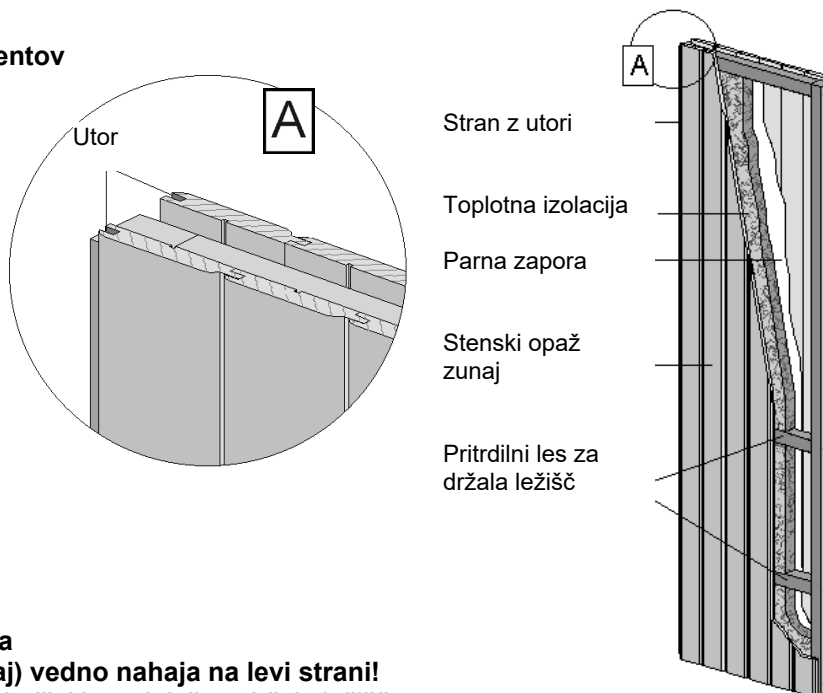

**Zato pri postavljanju posameznih elementov pazite, da se stran z utori (gledano od zunaj) vedno nahaja na levi strani!**

V stenskih elementih so vgrajeni pritrdilni leseni deli za držala ležišč. Ti so približno 36 in 80 cm nad talno ploščo.

Lego teh pritrdilnih delov prepoznate po vidnih glavah vijakov v okvirju elementov.

**Pazite, da se te glave vijakov pri postavljanju vsakega stenskega elementa nahajajo v spodnji polovici elementa!**

## Priprava stenskih elementov za montažo večfunkcijskega krmiljenja

Za montažo upravljalne enote mora višina odprtine v stenskem elementu znašati 10 cm. V ta namen premično profilirano desko in cevi iz umetne mase potisnite navzgor in navzven ter ustrezno skrajšajte desko in cevi.

**POZOR: To je treba nujno izvesti PRED postavitvijo stenskega elementa!**

R1-R5: Namenjene so kot montažne cevi za električne kable omrežne napeljave, luči in peči za savno, izhajajoč iz krmilne naprave.

**R1 + R4:** za napeljavo od modula za nastavljanje peči do peči savne

**R2 :** za napeljavo od modula za nastavljanje peči do upravljalne enote

**R3 :** rezerva

**R5 :** rezerva

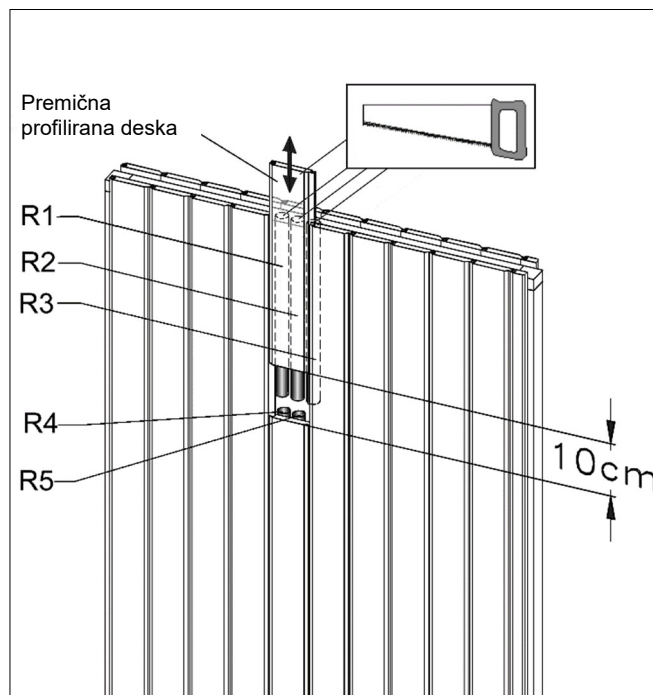

Savno lahko montirate zrcalno obrnjeno.

Da preprečite znižanje steklenih vrat, trdno privijte vijake inbus v oblogah.

Po večkratni uporabi kabine preverite vratno okovje in ga po potrebi naravnajte. Po večkratni uporabi kabine preverite tudi pritrtilne vijake vratnega okovja in kljuk.

Neravni deli ali manjše valovite deformacije plošč iz lesnih vlaken, iz katerih so zadnje stene in strešni elementi, ne vplivajo negativno na uporabo, videz ali toplotno ravnotežje kabine in zato ne predstavljajo razloga za reklamacijo.

### **Garancijska določila podjetja weka Holzbau GmbH**

Ob naslednjih pogojih vam priznamo 5-letno garancijo na delovanje, ki traja od datuma dostave – vendar samo za lesene dele naših izdelkov (z imenom izdelek WEKA), ne pa za tiste elemente ali sestavne dele izdelka WEKA, ki so z njimi povezani in so izdelani iz drugih materialov, ne iz lesa. V okviru garancijskega roka po lastni izbiri zamenjamo dele z napako ali manjkajoče dele izdelka oziroma celoten izdelek. Garancija obsega samo brezplačno zamenjavo pomanjkljivega ali pokvarjenega lesenega dela. Ne vključuje posledičnih ali dodatnih stroškov, zlasti pa ne stroškov dostave, sestavljanja ali predelave.

Garancija ne velja, če:

- ne upoštevate pripadajočih navodil za montažo;
- je izdelek spremenjen (dodatne predelave ali dodelave) v primerjavi z navodili za montažo;
- niste upoštevali navedene največje obremenitve (npr. snežne obremenitve);
- ima izdelek weka napačno izdelane temelje (temelji/talna plošča itd.), zlasti pri kršitvah načel v gradbeništvu;
- izdelka ne vzdržujete ali pa je vzdrževanje neprimerno (vzdrževanje: zaščita lesa, premazi za les);
- izdelek poškoduje veter s hitrostjo nad 7. stopnjo jakosti, naravne katastrofe ali dejanja iz objestnosti;
- pride do značilnih sprememb lesa, na primer sprememb barve, razpok, zvijanja, krčenja, nabrekanja ali podobnih običajnih sprememb, ki so značilne za naravni material les.

Garancijo lahko uveljavljate le z originalnim seznamom delov in računom, garancijske zahtevke pa nam morate v določenem garancijskem roku posredovati v pisni obliki po faksu ali elektronski pošti. Pogoj za zahtevek je takojšnja prijava pomanjkljivosti oziroma škode v obliki urejenega prikaza škode s sliko in besedilom.

Garancijske zahtevke pošljite na naslov:

weka Holzbau GmbH, Johannesstraße 16, 17034 Neubrandenburg, Nemčija

Faks: +49 (0)395/42908-83; e-pošta: info@weka-holzbau.com

### **Pogoji za namestitve za monterje weka**

Če pri namestitvi potrebujete pomoč in v ta namen pokličete monterje weka, vam podjetje weka Holzbau GmbH nudi naslednje:

Montaža pomeni sestavljanje (postavitve) posameznih dostavljenih delov izdelka v skladu z navodili, brez premazov, dostave ter namestitve dodatne opreme in delov te. V montažo niso vključeni električni priključki.

Material za postavitev mora biti na mestu ali površini, predvideni za namestitve/postavitve. Premikanje izdelka ali posameznih delov dlje od 5 metrov ali v drugo nadstropje ni vključeno v ponujeno ceno. Podlaga mora biti nosilna, vodoravna in ravna.

Če ste v dvomih glede ravnosti, upoštevajte določila: 3. vrstice 3. tabele standarda DIN 18202 »Tolerance v visokogradnji«, ki določa da je največja dovoljena razlika v višini med dvema medsebojno najbolj oddaljenima točkama 10–11 mm.

Vsa pripravljala dela morajo biti izvedena pred namestitvijo in v skladu s tehničnimi predpisi.

Podlaga/tla/temelji, ki jih izberete za postavitev, morajo biti primerni za montažo.



## Orodje

Pred začetkom namestitve si pripravite naslednje orodje.

Vodna tehtnica

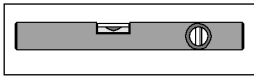

Meter

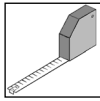

Vrtalnik

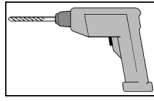

Električni izvijač

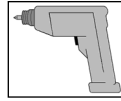

Kladivo



Izvijač



Fina žaga/krožna žaga

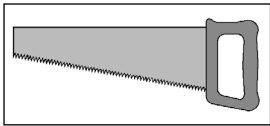

Univerzalni nož

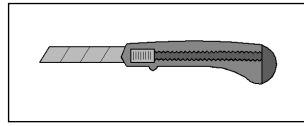

Viličasti ključ

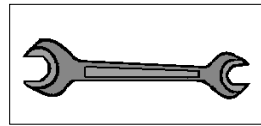

Ključ inbus

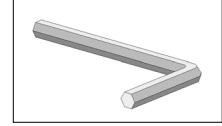

## Okrajšave/simboli:

Sl. - slika  
cm - centimeter  
mm - milimeter  
pribl. - približno



- dovodni zračnik



- odvodni zračnik

**VARIA**

Različice montaže

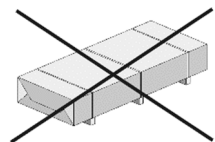

Ne spada v obseg dobave!

Vážená zákazníčka, vážený zákazník,

**ďakujeme, že ste sa rozhodli pre produkt od spoločnosti weka.**

Pred začatím montáže si prečítajte celý tento návod – predídete tým chybám pri montáži a prípadným poškodeniam.

### **DÔLEŽITÉ!**

**Podľa baliaceho listu si okamžite overte, či sa k vám produkt od spoločnosti weka dostal kompletný a nepoškodený.**

Baliaci list zlikvidujte až po uplynutí záručnej doby. Tento zoznam slúži na kontrolu úplnosti jednotlivých dielov a je nutné ho odložiť spolu s dokladom o zakúpení. Na základe tohto zoznamu možno bez problémov vyriešiť prípadné nezrovnalosti. Čísla položiek uvedené v baliacom liste nezodpovedajú číslam položiek uvedeným v tomto montážnom návode.

Odporúčame, aby montáž vykonávali 2 osoby.

V záujme prevencie nehôd dohliadnite, aby sa počas montáže nenachádzali v bezprostrednej blízkosti žiadne deti.

Vyhradzuje si právo na inovácie zodpovedajúce technickému pokroku.

V dôsledku toho sa ilustrácie môžu mierne odlišovať od skutočnej situácie.

Obalový materiál nevyhadzujte do komunálneho odpadu! Obaly z papiera, lepenky a vlnitej lepenky ako aj plastové obalové materiály vyhodte do príslušných kontajnerov na triedený zber odpadu.

### **Drevený materiál**

Čerstvé vetvičky, mierne sfarbenie a malé trhlinky sú pre drevo charakteristické, kabínke prepožičiavajú prirodzený vzhľad a nepredstavujú dôvod na reklamáciu.

### **Pred montážou**

Na postavenie kabíny je potrebný priestor s **výškou minimálne 210 cm**.

Vzdialenosť od stien musí byť minimálne 10 cm.

Podlaha musí byť plochá a vodorovná, pretože v opačnom prípade môže dôjsť k poruchám funkčnosti.

Na využívanie kabíny je najvhodnejšie suché miesto s dobrým vetraním.

Kamenná alebo dlaždicová podlaha predstavuje praktický a zároveň atraktívny variant vyhotovenia podlahy.

V prípade použitia inej podlahovej krytiny treba pod pec postaviť kamennú dosku s rozmermi minimálne 40 x 50 cm s cieľom predísť poškodeniam podlahy.

### **Tipy týkajúce sa bezpečnosti**

**Dohliadnite, aby sa v kabínke nezdržovali deti bez dozoru!**

Na saunovú pec nekladte žiadne predmety. – **NEBEZPEČENSTVO POŽIARU!**

Ešte pred začatím fázy ohrevu sa uistite, že sa v blízkosti pece nenachádzajú žiadne horľavé predmety.

Vonné saunové koncentráty používajte iba v zriedenej podobe. Pokyny týkajúce sa správneho použitia nájdete na nádobách.

Vnútri sauny nepoužívajte žiadne chemické lepidlá, ale výlučne lepidlo na drevo.

Po použití sauny ponechajte otvorené dvere a saunu nechajte vychladnúť. Neustále dbajte na dobré vetranie priestoru, v ktorom sa nachádza sauna.

**Štítok s pokynmi umiestnite na dobre viditeľné miesto v blízkosti saunovej pece.**

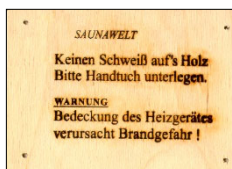

#### **SAUNOVÝ SVET**

Zabráňte kontaktu potu a dreva  
Podkladajte si uterák.

#### **VAROVANIE**

Zakrytie vyhrievacieho telesa spôsobuje  
nebezpečenstvo požiaru!

### **Pokyny týkajúce sa starostlivosti**

Stenové debnenie vo vnútornom priestore nesmie byť zakryté a nesmie sa dostať do kontaktu s vlhkosťou.

Po použití kabíny ponechajte otvorené dvere a kabínu nechajte vychladnúť.

Neustále dbajte na dobré vetranie priestoru, v ktorom sa nachádza kabína.

Ak sa kabína dlhšiu dobu nepoužíva, odporúčame nechať dvere kabíny otvorené.

Odolné nečistoty na dreve môžete odstrániť šmirgl'ovým papierom.

### **Elektroinštalácia**

Montáž elektroinštalácie môže vykonávať iba autorizovaný elektrikár pri rešpektovaní smerníc VDE a EVU.

Pokyny týkajúce sa montáže saunovej pece a riadiacej jednotky nájdete v príslušných návodoch na montáž.

Odporúčania týkajúce sa montáže  
 Otvory pre skrutkové spoje navrtajte vopred,  
 aby nedošlo k poškodeniam drevených dielov!  
 V návode vás na to znova upozorníme  
 nasledujúcim označením:

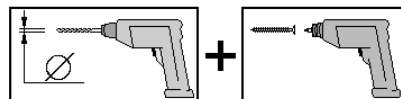

### Kompletná konštrukcia stenových panelov

Obrázok zobrazuje  
 prierez cez  
 Stenový panel s obojstrannou  
 Profilové drevené debnenie.  
 Všetky stenové panely sú vybavené  
 parotesnou zábranou  
 a tepelnou izoláciou.  
 Parotesná zábrana sa po  
 montáži sauny musí nachádzať vždy  
 priamo za vnútorným debnením

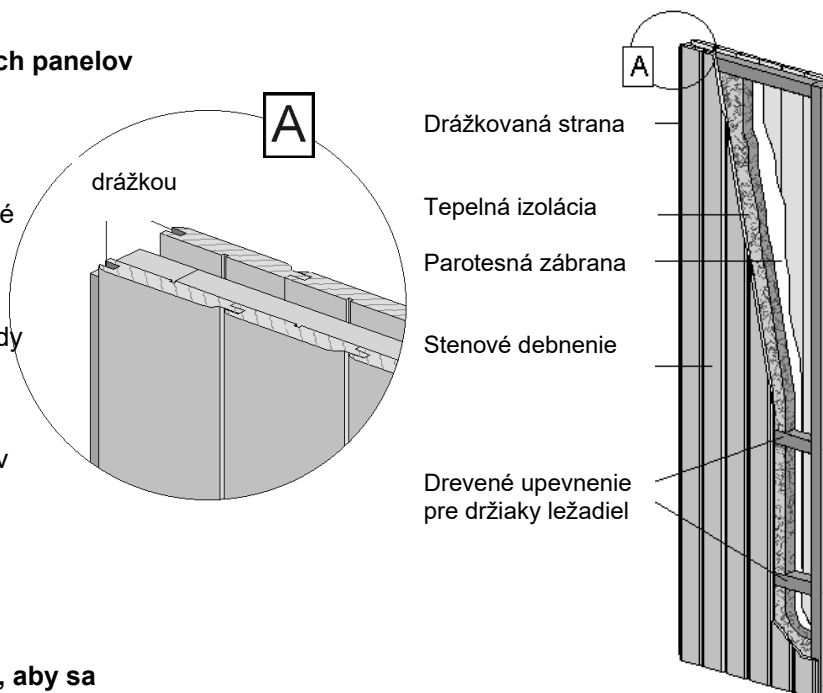

Vnútorná strana stenových panelov  
 je na drevenej rámovej konštrukcii  
 označená odtlačkom pečiatky

vnútri →

**Preto pred zostavením  
 jednotlivých prvkov dbajte na to, aby sa  
 drážkovaná strana (pri pohľade zvonka) nachádzala vždy vľavo!**

Do stenových panelov sú zapracované upevňovacie drevené prvky pre držiaky ležadiel.

Tieto sú umiestnené cca 36 cm a 80 cm nad podlahou.

Polohu týchto drevených prvkov rozpoznáte podľa viditeľných hláv skrutiek v ráme modulu.

**Dávajte pozor, aby sa tieto hlavy skrutiek pri inštalovaní každého stenového panelu nachádzali v spodnej polovici modulu!**

### Príprava stenového panelu na montáž multifunkčnej riadiacej jednotky

Pre montáž ovládacej jednotky musí mať  
 otvor v stenovom paneli výšku 10 cm.  
 Posuvnú profilovú dosku a  
 plastové rúrky preto posuňte smerom nahor  
 a skráťte. Dosku a rúrky príslušne skráťte.

**POZOR: Toto musíte bezpodmienečne vykonať  
 PRED inštalovaním stenového  
 panelu!**

R1-R5: Tieto slúžia ako montážne rúrky pre  
 elektrické káble sieťového vedenia, svetidlo v  
 saune a saunovú pec, vychádzajúc z  
 riadiacej jednotky.

**R1 + R4:** pre vedenie z modulu riadenia pece  
 k saunovej peci

**R2 :** pre vedenie z modulu riadenia pece  
 k ovládacej jednotke

**R3 :** rezerva

**R5 :** rezerva

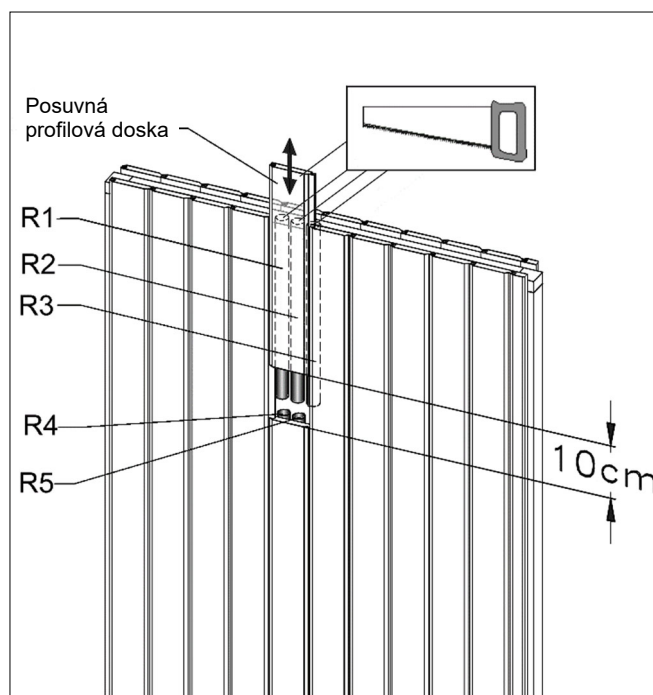

Saunu je možné postaviť zrkadlovo.

Aby nemohlo dôjsť k poklesu sklenených dverí, pevne utiahnite inbusovú skrutku na kovaniach.

Dverové kovania po viacnásobnom použití kabíny skontrolujte a v prípade potreby nastavte. Skrutky na upevnenie dverových kovaní a dverové úchytky sa po viacnásobnom používaní kabíny musia taktiež dotiahnuť.

Ak by drevotriekové dosky panelov zadnej steny alebo stropu vykazovali nerovnosti povrchu alebo menšie vlnité deformácie, nemá to žiadny vplyv na používanie, vzhľad alebo tepelnú bilanciu kabíny a nie sú preto dôvodom na reklamáciu.

### **Záručné podmienky spoločnosti weka Holzbau GmbH**

Poskytujeme vám záruku na funkčnosť v trvaní 5 rokov od dátumu dodania – avšak len na drevené diely našich produktov (ďalej len produkt od spoločnosti weka), nie na s nimi spojené konštrukčné diely alebo súčasti produktu od spoločnosti weka vyrobené z materiálu iného než drevo. V rámci záručnej doby vymeníme chybné diely alebo chýbajúce diely tovaru, prípadne tovar ako celok (podľa nášho uváženia). Záruka sa vzťahuje výlučne na bezplatné nahradenie prípadného nevyhovujúceho alebo chybného dreveného dielu. Záruka sa nevzťahuje na následné ani dodatočné náklady, predovšetkým náklady spojené s dodaním, montážou alebo prestavbou.

Záruka je vylúčená v prípade:

- nedodržania postupu uvedeného v príslušnom návode na montáž,
- vykonania zmien (dodatočné prístavby alebo prestavby) na produkte, ktoré nie sú uvedené v návode na montáž,
- prekročenia uvedených medzných hodnôt zaťaženia (napr. zaťaženie snehom a pod.),
- nesprávneho vyhotovenia základovej časti produktu od spoločnosti weka (základy/podložná doska a pod.), predovšetkým v prípade porušenia zásad stavebníctva,
- zanedbanej alebo nedostatočnej starostlivosti (údržba: ochrana dreva, náter dreva a pod.) o drevo,
- poškodenia produktu od spoločnosti weka v dôsledku vetra so silou presahujúcou stupeň 7, prírodných katastrof alebo násilných vplyvov,
- výskytu nedostatkov v podobe zmien farieb typických pre drevo, tvorby trhlín, deformovania, zmršťovania, expandovania alebo iných bežných zmien vyplývajúcich zo samotného charakteru drevených materiálov.

Záručné požiadavky možno uplatniť iba na základe predloženia originálneho baliaceho listu a originálneho dokladu o zakúpení a nárok je potrebné uplatniť v rámci záručnej doby písomne, telefaxom alebo e-mailom. Podmienkou pre uplatnenie nároku je bezodkladné preukázanie nedostatku, resp. poškodenia formou textového opisu a fotografií.

Požiadavky na uplatnenie záruky zasielajte na adresu:

WEKA Holzbau GmbH, Johannesstraße 16, 17034 Neubrandenburg, Nemecko

Fax: +49 (0)395/42908-83; E-mail: [info@weka-holzbau.com](mailto:info@weka-holzbau.com)

### **Montážne podmienky v prípade využitia služieb montážneho tímu spoločnosti weka**

Ak vykonaním montáže poveríte montážny tím spoločnosti weka, spoločnosť weka Holzbau GmbH zabezpečí nasledujúce činnosti:

Montáž, to znamená zostavenie (zmontovanie) dodaných jednotlivých dielov tovaru v súlade s návodom, bez náteru, doručenia a montáže príslušenstva a dielov príslušenstva. Elektrické pripojenia nie sú zahrnuté v rozsahu montážnych služieb.

Tovar určený na montáž sa musí nachádzať na mieste montáže/umiestnenia/na určenom mieste. Preprava produktu alebo jednotlivých dielov na vzdialenosť väčšiu než 5 m alebo na iné podlažie nie je zahrnutá v ponúkanej cene montáže. Podkladová plocha musí mať dostatočnú nosnosť, musí byť vodorovná a plochá. V prípade pochybností platia nasledujúce požiadavky na rovinnosť: Norma DIN 18202 „Tolerancie rovinnosti pri pozemných stavbách“, tab. 3, riadok 3, s maximálnym rozdielom výšky medzi dvoma najvzdialenejšími bodmi na úrovni približne 10 až 11 mm.

Pred začatím samotnej montáže je nutné vykonať všetky prípravné práce v súlade s technickými pravidlami. Podkladové materiály, podlahy alebo základy, ktoré ste vyrobili alebo vybrali, musia byť vhodné na účely montáže.

## Náradie

Pred začatím montáže si pripravte nasledujúce náradie.

vodováha

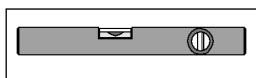

meracie pásmo

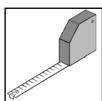

vŕtačka

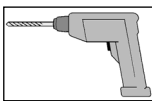

elektrický skrutkovač

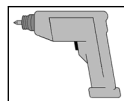

kladivo



skrutkovač

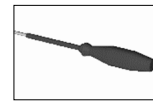

ručná píla/  
ručná kotúčová píla

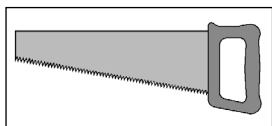

univerzálny nôž

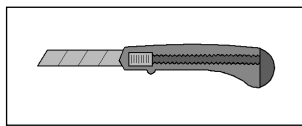

klúč na skrutky a matice

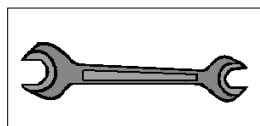

inbusový klúč

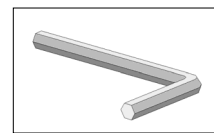

## Skratky a symboly:

Obr.	-	zobrazenie
cm	-	centimeter
mm	-	milimeter
ca.	-	circa

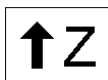

- otvor prívodu vzduchu



- otvor odvodu vzduchu

**VARIA**

Konštrukčné varianty

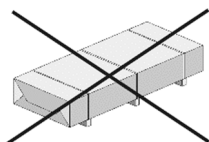

Nie je súčasťou dodávky!







weka Holzbau GmbH,  
Johannesstr. 16  
D-17034 Neubrandenburg  
Tel.: 0395 42908-0  
Fax: 0395 42908-83

**MA-Art.-Nr.: 800.0286.20.48**