



Montageanleitung

Spezial – Saunaleuchten – Set Art.-Nr.: 500.0802.00.00







1. ACHTUNG!

Die Elektroinstallation darf nur von einem zugelassenen Elektrofachmann unter Beachtung der VDE-und EVU-Richtlinien ausgeführt werden.

Leuchtmittel vor dem Wechsel abkühlen lassen!

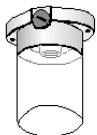
Es sind ausschließlich handelsübliche Leuchtmittel mit maximal 40 W zu verwenden, die für eine Umgebungstemperatur bis 125°C zugelassen sind.

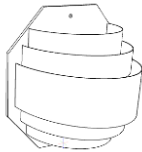
Wir empfehlen die Backofenlampe K45x75mm, E27 240V 40W o.ä.

Pos	Bild	Abmessung [mm]	Anzahl [Stück]
①	K124.1000.0000 		1
②	500.1101.00.00 	2 x 0,75mm ²	1
③	B500.03.0210 	185/280/300	1
④	K001.4040.0004 	4,0 x 40	4

1

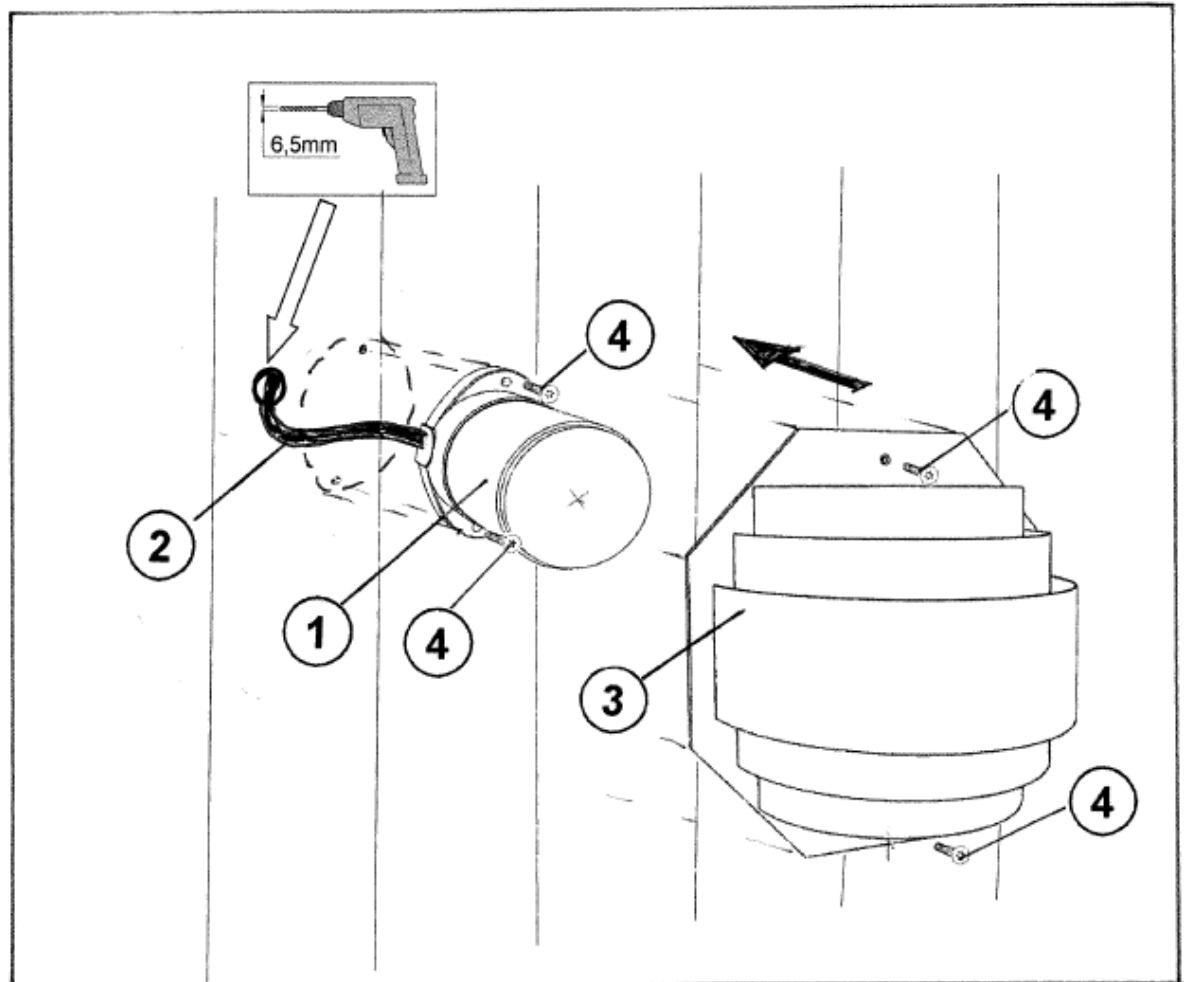
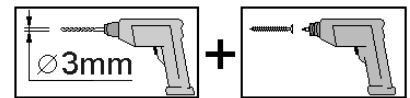

2. Allgemeine Sicherheitshinweise:

Die Anlage muss bei allen Installations- und Reparaturarbeiten allpolig vom Netz getrennt werden (Sicherung bzw. Hauptschalter ausschalten).

3. Technische Daten:

Netzspannung:	230V~, 50Hz
Fassung:	E27
Max. Leistung:	Wandmontage: max. 40W
Umgebungstemperatur:	ta 125°C
Schutzgrad	IP54

4. Montage:

Das Lösen des Schraubringes ist nur bei niedergedrückter Schraubringssperre möglich.

Die Leuchte darf **nicht** über dem Saunaofen und **auch nicht** innerhalb des Bereiches des waagerechten Abstandes von 50cm vom Saunaofen befestigt werden.

Anleitung zur Wandmontage:



Die Leuchte ist unter Einhaltung nebenstehend aufgeführter Abstandsmaße zu befestigen.

Anleitung zur Deckenmontage (Typ400):



Bei dieser Leuchte muss der beiliegende Silikon-Schlauch in der Mitte geteilt und über die Netzleitungen gezogen werden.

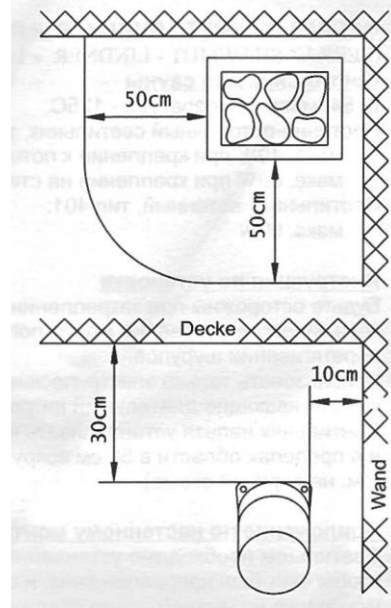

4. Anschluss:

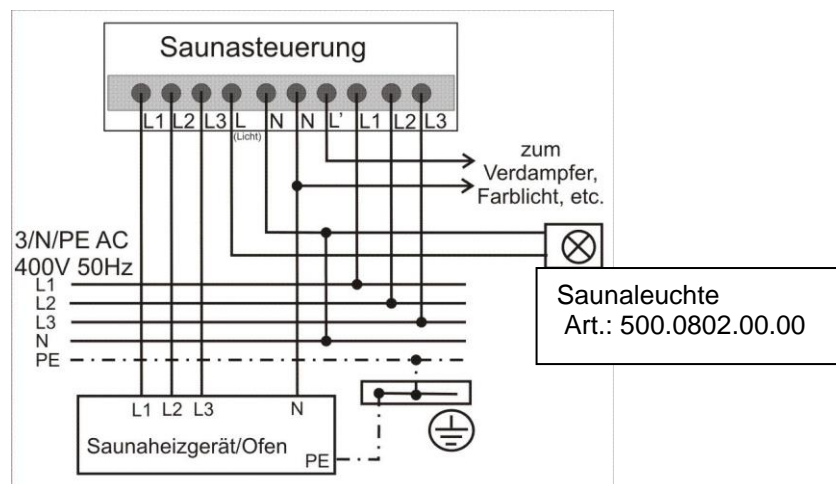

5. Zulässige Leitungen:

Wenn die äußere flexible Leitung des Lampensatzes beschädigt ist, darf sie nur durch eine spezielle Leitung oder durch eine Leitung ersetzt werden, die ausschließlich über den Hersteller oder seinen Servicevertreter erhältlich ist. Es dürfen nur Leitungen mit einer Dauertemperatur von mind. 170°C verwendet werden.

6. Garantiebestimmungen

Garantiebestimmungen der WEKA Holzbau GmbH

Wir gewähren dem Käufer zu nachfolgenden Konditionen – jedoch nur auf Holzprodukte (WEKA-Produkt genannt) soweit sie aus Holz bestehen, nicht auf damit verbundene Bauteile oder Bestandteile des WEKA-Produkts aus anderem Material als Holz – ab Lieferdatum 5 Jahre Garantie auf Funktion.

Innerhalb der Garantiezeit werden fehlerhafte Teile oder fehlende Teile der Ware oder die Ware selbst nach unserer Wahl kostenlos ersetzt, das heißt, der Käufer erhält von uns das Material ohne zusätzliche Kosten. Die durch den Austausch entstehenden Kosten, insbesondere Liefer- und Auf- oder Umbaukosten und andere Folgekosten, sind im Garantieanspruch nicht enthalten.

Garantieansprüche können nur in Verbindung mit Originalpackzettel und Originalkaufbeleg in Anspruch genommen werden und müssen uns gegenüber innerhalb der Frist schriftlich, per Telefax oder per E-Mail geltend gemacht werden. Die zügige Bearbeitung setzt eine geordnete Darstellung des Schadens in Bild und Text und Begründung der Mangelverursachung durch den Verkäufer voraus. Von der Garantie sind Schäden grundsätzlich ausgeschlossen, wenn

- das WEKA-Produkt falsch gegründet (Fundamente o.ä.) sein kann, auch bei nur geringen Fehlern,
- von der jeweiligen Montageanleitung abgewichen worden sein kann,
- Windgeschwindigkeiten über Stärke 7, Naturkatastrophen oder gewaltsame Einwirkungen aufgetreten sein können,
- irgendeine Veränderung (zusätzliche An- oder Umbauten) an dem Produkt im Vergleich zur Montageanleitung vorgenommen worden sein kann,
- unterlassene oder nicht ausreichende Pflege (Wartung: Holzschutz, Holzanstrich usw.) des Holzes vorgenommen worden sein kann.

Auf einen ursächlichen Zusammenhang mit dem Schaden kommt es generell nicht an. Holztypische Farbveränderungen, Rissbildungen, Verwerfungen, Schwinden, Quellen oder ähnliche normale, in der Natur des Werkstoffes „Holz“ begründete Veränderungen, und deren Folgen sind von der Garantie ausdrücklich ausgenommen. Weitergehende Ansprüche und Folgeschäden fallen generell nicht unter die Garantiebestimmungen. Für aus anderem Material als Holz bestehende Bauteile gelten nur die gesetzlichen Gewährleistungsbestimmungen und sonstige Gesetze; hierfür gilt die Garantie nicht. Schadhafte oder defekte Einzelteile müssen vor dem Einbau beanstandet werden, da sonst der Garantieanspruch erlischt.

Garantieansprüche sind zu richten an:

weka Holzbau GmbH, Johannesstraße 16, 17034 Neubrandenburg;
Fax: 0395/42908-83; E-Mail: info@weka-holzbau.com

Gemäß europäischer Richtlinie 2002/96/EG über Elektro- und Elektronik - Altgeräte und Umsetzung in nationales Recht müssen verbrauchte Elektrowerkzeuge getrennt gesammelt werden und einer umweltgerechten Wiederverwertung zugeführt werden.



weka Holzbau GmbH
Johannesstr. 16
D-17034 Neubrandenburg
Tel.: 0395 42908-0
Fax: 0395 42908-83

MA Art.-Nr.: 800.0286.26.08