

BETRIEBSANLEITUNG HAUSWASSERAUTOMAT

HWA 4000 - 6000-5

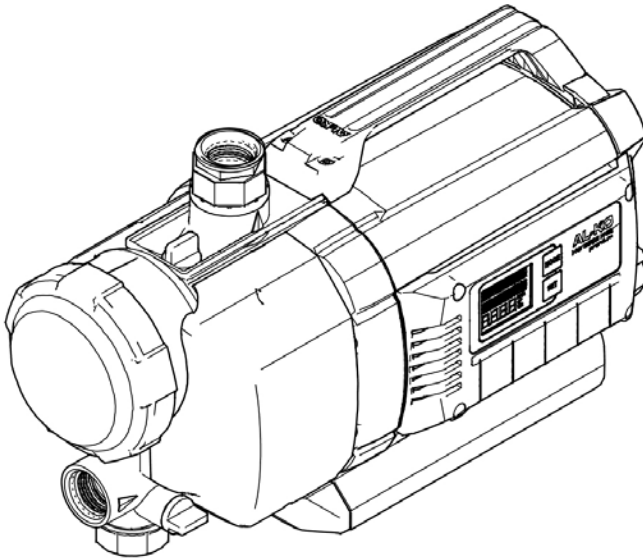

DE

GB

NL

FR

ES

IT

SI

HR

PL

CZ

SK

HU

DK

SE

NO

FI

EE

LT

LV

BG

RU

UA

TR



Inhaltsverzeichnis

Deutsch	6
English	15
Nederlands	24
Français	33
Español	43
Italiano	53
Slovenščina	63
Hrvatski	72
Polski	81
Česky	90
Slovenská	99
Magyar	108
Dansk	117
Svensk	126
Norsk	135
Suomi	144
Eesti	153
Lietuvių	162
Latviešu	171
Български	180
Русский	190
Україна	200
Türkçe	210







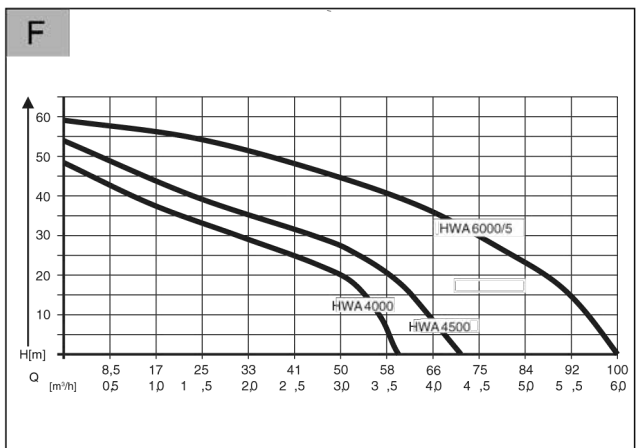
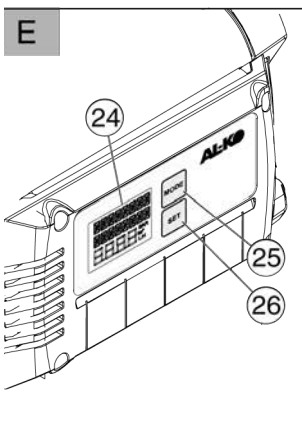
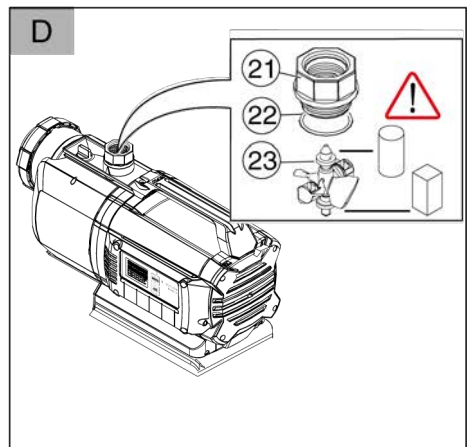
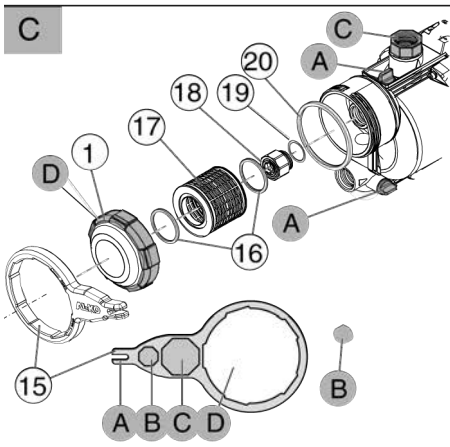
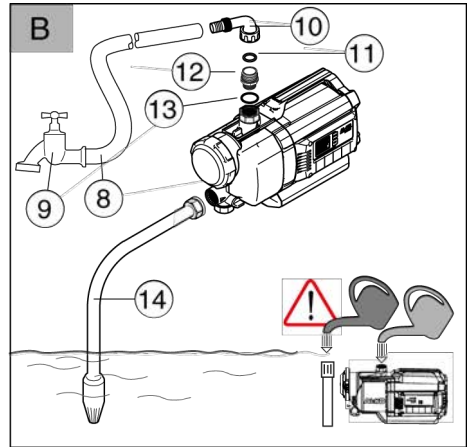
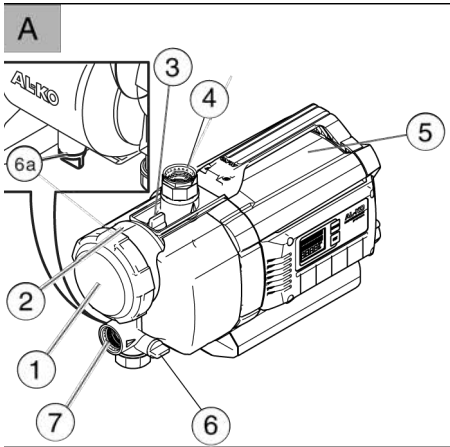





© 2024

AL-KO KOBER GROUP Kötz, Germany

This documentation or excerpts therefrom may not be reproduced or disclosed to third parties without the express permission of the AL-KO KOBER GROUP.





	HWA 4000 comfort	HWA 4500 comfort	HWA 6000/5 Premium
	113 139	113 140	113 141
	1000 W	1300 W	1400 W
	230 V AC/50 Hz	230 V AC/50 Hz	230 V AC/50 Hz
	X 4	X 4	X 4
	78 dB (A)	81 dB (A)	73 dB (A)
	8 m	8 m	8 m
	45 m / 4,5 bar	50 m / 5,0 bar	60 m / 6,0 bar
	4000 l/h	4500 l/h	6000 l/h
	35°C	35 °C	35 °C
	1"	1"	1"
	11 kg	11,2 kg	14,1 kg
	1	1	5

ORIGINAL-BETRIEBSANLEITUNG



Inhaltsverzeichnis

1	Zu dieser Betriebsanleitung	6	10	Lagerung	14
1.1	Symbole auf der Titelseite	6	11	Entsorgung	14
1.2	Zeichenerklärungen und Signalwörter	6	12	Kundendienst/Service.....	14
2	Produktbeschreibung	7	13	Information zur Konformitätserklärung	14
2.1	Lieferumfang	7	14	Garantie	14
2.2	Produktübersicht (Abbildung A - E) ...	7			
2.3	Funktion	7			
2.4	Sicherheits- und Schutzeinrichtung ...	7			
2.5	Trockenlaufschutz	7			
2.6	Drucksensor	7			
2.7	Display-Anzeige	7			
2.8	Bestimmungsgemäße Verwendung...	8			
2.9	Möglicher Fehlgebrauch	8			
3	Sicherheitshinweise	8			
3.1	Allgemeine Sicherheitshinweise	8			
3.2	Elektrische Sicherheit	9			
4	Montage	9			
4.1	Pumpe aufstellen	9			
4.2	Saugleitung anschließen	9			
4.3	Druckleitung montieren	9			
5	Inbetriebnahme	9			
5.1	Pumpe befüllen	9			
5.2	Erstinbetriebnahme	10			
6	Bedienung	10			
6.1	Pumpe einschalten	10			
6.2	Pumpe ausschalten	10			
7	Display Anzeigen	10			
7.1	Normalbetrieb und Zusatzfunktionen	11			
8	Wartung und Pflege	12			
8.1	Pumpe spülen	12			
8.2	Filter reinigen	12			
8.3	Rückschlagventil reinigen	12			
8.4	Schwimmkörper reinigen	12			
8.5	Verstopfung beseitigen	12			
9	Hilfe bei Störungen	12			

1 ZU DIESER BETRIEBSANLEITUNG

- Bei der deutschen Version handelt es sich um die Original-Betriebsanleitung. Alle weiteren Sprachversionen sind Übersetzungen der Original-Betriebsanleitung.
- Bewahren Sie diese Betriebsanleitung immer so auf, dass Sie darin nachlesen können, wenn Sie eine Information zum Gerät benötigen.
- Geben Sie das Gerät nur mit dieser Betriebsanleitung an andere Personen weiter.
- Lesen und beachten Sie die Sicherheits- und Warnhinweise in dieser Betriebsanleitung.

1.1 Symbole auf der Titelseite

Symbol	Bedeutung
	Lesen Sie unbedingt vor der Inbetriebnahme diese Betriebsanleitung sorgfältig durch. Dies ist die Voraussetzung für sicheres Arbeiten und störungsfreie Handhabung.
	Betriebsanleitung
	Netzkabel zum Vermeiden eines elektrischen Schlages nicht beschädigen oder durchtrennen!

1.2 Zeichenerklärungen und Signalwörter

⚠ GEFAHR! Zeigt eine unmittelbar gefährliche Situation an, die – wenn sie nicht vermieden wird – den Tod oder eine schwere Verletzung zur Folge hat.

⚠️ WARNUNG! Zeigt eine potenziell gefährliche Situation an, die – wenn sie nicht vermieden wird – den Tod oder eine schwere Verletzung zur Folge haben könnte.

⚠️ VORSICHT! Zeigt eine potenziell gefährliche Situation an, die – wenn sie nicht vermieden wird – eine geringfügige oder mäßige Verletzung zur Folge haben könnte.

⚠️ ACHTUNG! Zeigt eine Situation an, die – wenn sie nicht vermieden wird – Sachschäden zur Folge haben könnte.

ℹ️ HINWEIS Spezielle Hinweise zur besseren Verständlichkeit und Handhabung.

2 PRODUKTBESCHREIBUNG

In dieser Betriebsanleitung werden verschiedene Modelle von Pumpen beschrieben. Identifizieren Sie Ihr Modell anhand des Typenschilds.

2.1 Lieferumfang

Die Pumpe wird betriebsfertig mit Schlüssel für Filterdeckel, Winkelnippel und Betriebsanleitung ausgeliefert.

2.2 Produktübersicht (Abbildung A - E)

Nr.	Bauteil
1	Klarsichtdeckel Filter
2	Pumpengehäuse
3	Einfüllschraube
4	Pumpenausgang/Druckleitungsanschluss
5	Motorgehäuse
6	Ablassschrauben
7	Pumpeneingang/Saugleitungsanschluss
8	Druckleitung
9	Wasserhahn
10	Winkelnippel
11	Dichtung
12	Verbindungsrippel
13	Dichtung
14	Saugleitung
15	Filterschlüssel

Nr.	Bauteil
16	Dichtung Filter
17	Filter
18	Rückschlagventil
19	Dichtung Rückschlagventil
20	Dichtung Gehäuse
21	Einschraubnippel
22	Dichtung
23	Schwimmkörper Messeinheit
24	Display
25	MODE-Taste
26	SET-Taste

2.3 Funktion

Bei dem beschriebenen Gerät handelt es sich um eine automatisch arbeitende Pumpe. Die Pumpe schaltet sich druckabhängig ein und aus (siehe technische Daten). Wird eine Entnahmestelle geöffnet, saugt die Pumpe Wasser über den Pumpeneingang (7) an und fördert es durch den Druckleitungsanschluss (4) zur Entnahmestelle. Die Pumpe schaltet ca. 20 Sekunden nach Schließen der Entnahmestelle automatisch ab.

2.4 Sicherheits- und Schutzeinrichtung

Thermoschutzschalter

Die Pumpe ist mit einem Thermoschutzschalter ausgestattet, der den Motor bei Überhitzung abschaltet. Nach einer Abkühlphase von ca. 15 - 20 Minuten schaltet die Pumpe selbsttätig wieder ein.

2.5 Trockenlaufschutz

Die Pumpe verfügt über einen Trockenlaufschutz. Der Trockenlaufschutz schaltet nach ca. 90 Sekunden die Pumpe ab, wenn kein Wasser angesaugt wird oder die Saugleitung beschädigt ist.

2.6 Drucksensor

Die Pumpe ist mit einem Drucksensor ausgestattet. Über diesen Sensor wird die Pumpe automatisch bei Erreichen des eingestellten Drucks aus- und eingeschaltet.

- Eingestellter Druck: siehe technische Daten.

2.7 Display-Anzeige

Zur Anzeige der Betriebszustände und Fehlermeldungen ist die Pumpe mit einem Display (24)

ausgestattet. Mit dem MODE-Taster (25) können verschiedene Einstellungen und Anzeigen ausgewählt und mit dem SET-Taster (26) bestätigt werden.

2.8 Bestimmungsgemäße Verwendung

Die Pumpe ist für die private Nutzung in Haus und Garten bestimmt. Sie darf nur im Rahmen der Einsatzgrenzen gemäß den technischen Daten betrieben werden.

Die Pumpe eignet sich für:

- Bewässerung der Garten- und Grundstücksfläche
- Wasserversorgung im Haus
- Druckerhöhung der Wasserversorgung.

f HINWEIS Bei der Druckerhöhung der Wasserversorgung sind die örtlichen Vorschriften zu beachten. Auskünfte erhalten Sie von Ihrem Sanitärfachmann.

Die Pumpe ist ausschließlich zum Fördern von folgenden Flüssigkeiten geeignet:

- Klarwasser, Regenwasser

Eine andere oder darüber hinausgehende Verwendung gilt als nicht bestimmungsgemäß.

2.9 Möglicher Fehlgebrauch

Die Pumpe darf nicht im Dauerbetrieb eingesetzt werden. Sie ist nicht geeignet zur Förderung von:

- Trinkwasser
- Salzwasser
- Lebensmitteln
- Schmutzwasser
- aggressiven Medien, Chemikalien
- ätzenden, brennbaren, explosiven oder gasenden Flüssigkeiten
- Flüssigkeiten, die wärmer als 35 °C sind
- sandhaltigem Wasser und schmirgelnden Flüssigkeiten.

3 SICHERHEITSHINWEISE

⚠ GEFAHR! Gefahr beim Berühren spannungsführender Teile! Ein Defekt an der Pumpe oder am Verlängerungskabel kann zu schweren Verletzungen führen!

- Trennen Sie den Stecker sofort vom Netz.
- Schließen Sie das Gerät über einen FI-Schutzschalter mit einem Nennfehlerstrom < 30 mA an.

⚠ WARNUNG! Verletzungsgefahr. Defekte und außer Kraft gesetzte Sicherheits- und Schutzeinrichtungen können zu schweren Verletzungen führen.

- Lassen Sie defekte Sicherheits- und Schutzeinrichtungen reparieren.
- Setzen Sie Sicherheits- und Schutzeinrichtungen nie außer Kraft.

⚠ VORSICHT! Verletzungsgefahr durch heißes Wasser! Bei längerem Betrieb gegen die geschlossene Druckseite (> 10 min) kann sich das Wasser in der Pumpe stark erhitzen und unkontrolliert austreten!

- Trennen Sie die Pumpe vom Netz und lassen Sie Pumpe und Wasser abkühlen.
- Prüfen Sie den Wasserstand saugseitig.
- Prüfen Sie die Dichtheit der Leitungen.
- Prüfen Sie die Installation der Saug- und Druckleitung.
- Nehmen Sie die Pumpe erst nach Beheben aller Mängel wieder in Betrieb!

3.1 Allgemeine Sicherheitshinweise

- Dieses Gerät kann von Personen mit verringerten physischen, sensorischen oder mentalen Fähigkeiten oder Mangel an Erfahrung und Wissen benutzt werden, wenn sie beaufsichtigt oder bezüglich des sicheren Gebrauchs des Gerätes unterwiesen wurden und die daraus resultierenden Gefahren verstehen. Kinder dürfen nicht mit dem Gerät spielen.
- Personen mit sehr starken und komplexen Einschränkungen können Bedürfnisse über die hier beschriebenen Anweisungen hinaus haben.
- Pumpen, die nicht als frostsicher gekennzeichnet sind, dürfen bei Frost nicht im Freien stehen.
- Die Pumpe nie am Netzkabel hochheben, transportieren oder befestigen. Das Netzkabel nicht dazu benutzen, um den Netzstecker aus der Steckdose zu ziehen.
- Eigenmächtige Veränderungen oder Umbauten an der Pumpe sind verboten. Reparaturen dürfen nur durch unseren Kundendienst durchgeführt werden.
- Bei Arbeiten am Gerät den Netzstecker ziehen. Den Netzstecker vor Feuchtigkeit schützen.
- Pumpe und Verlängerungskabel nur in technisch einwandfreiem Zustand benutzen. Be-

schädigte Geräte dürfen nicht betrieben werden.

- Halten Sie einen Sicherheitsabstand zu Tieren ein, bzw. schalten Sie die Pumpe aus, wenn sich Tiere nähern.

3.2 Elektrische Sicherheit

- Wenn sich Personen im Schwimmbecken oder Gartenteich befinden, darf die Pumpe nicht betrieben werden.
- Die Haus-Netzspannung muss mit den Angaben zur Netzspannung in den Technischen Daten übereinstimmen, keine andere Versorgungsspannung verwenden.
- Die Pumpe darf nur an einer elektrischen Einrichtung gemäß DIN/VDE 0100, Teil 737, 738 und 702 betrieben werden. Zur Absicherung muss ein Leitungs-Schutzschalter 10 A sowie ein Fehlerstrom-Schutzschalter mit einem Nennfehlerstrom von 10/30 mA installiert werden.
- Nur Verlängerungskabel verwenden, die für den Gebrauch im Freien vorgesehen sind - Mindestquerschnitt 1,5 mm². Kabeltrommeln immer vollständig abrollen.
- Beschädigte oder brüchige Verlängerungskabel dürfen nicht verwendet werden.
 - Kontrollieren Sie vor jeder Inbetriebnahme den Zustand Ihres Verlängerungskabels.
- Falls das Anschlusskabel verlängert werden muss, darf nur ein Kabel Typ H07RN-F und eine Vergussmuffe verwendet werden. Diese Arbeit darf nur von einer Elektrofachkraft durchgeführt werden.
- Wenn das Netzkabel beschädigt ist, muss es vom Hersteller, seinem Kundendienst oder einer ähnlich qualifizierten Person ersetzt werden, um Gefahren zu vermeiden.

4 MONTAGE

ACHTUNG! Gefahr von Geräteschäden! Die Pumpe funktioniert nicht ordnungsgemäß, wenn die Entnahmestelle 15 m höher als die Pumpe liegt.

- Achten Sie darauf, dass die Entnahmestelle nicht höher als 15 m über der Pumpe liegt.

4.1 Pumpe aufstellen

1. Ebenen und festen Standort vorbereiten.
2. Pumpe waagrecht und überflutungssicher aufstellen.

- Die Pumpe muss vor Regen und direktem Wasserstrahl geschützt sein.

HINWEIS Im täglichen Betrieb (Automatikbetrieb) müssen Sie durch geeignete Maßnahmen ausschließen, dass bei Störungen an der Pumpe Folgeschäden durch die Überflutung von Räumen entstehen.

4.2 Saugleitung anschließen

HINWEIS Wir empfehlen den Einbau flexibler Leitungen am Pumpeneingang. So kann kein mechanischer Druck oder Zug auf die Pumpe ausgeübt werden.

1. Länge der Saugleitung (14) so auswählen, dass die Pumpe nicht trockenlaufen kann. Die Saugleitung muss sich immer mindestens 30 cm unter der Wasseroberfläche befinden.
2. Saugleitung anschließen. Auf dichten Anschluss achten, ohne das Gewinde zu beschädigen.
3. Saugleitung stets steigend verlegen.

HINWEIS Beträgt die Ansaughöhe mehr als 4 m, muss ein Saugschlauch mit einem Durchmesser größer 1" montiert werden. Wir empfehlen das Verwenden einer AL-KO Sauggarnitur mit Saugschlauch, Saugkorb und Rückflusstop. Fragen Sie Ihren Fachhändler.

4.3 Druckleitung montieren

1. Verbindungsrippe (12) mit dem Runddichtring (13) in den Pumpenausgang (4) schrauben.
2. Winkelnippel (10) mit Dichtung (11) auf den Verbindungsrippe (12) schrauben und den Winkelnippel in die gewünschte Richtung drehen.
3. Druckleitung (8) am Winkelnippel (10) befestigen.

5 INBETRIEBNAHME

5.1 Pumpe befüllen

ACHTUNG! Gefahr von Geräteschäden! Trockenlauf zerstört die Pumpe!

- Die Pumpe muss vor jeder Inbetriebnahme bis zum Überlauf mit Wasser gefüllt sein, damit sie sofort ansaugen kann.

HINWEIS Um die Ansaugzeit zu verkürzen, Saugschlauch vor dem Anschrauben mit Wasser füllen.

1. Einfüllschraube (3) mit Filterschlüssel öffnen.
2. Über die Einfüllschraube Wasser einfüllen, bis das Pumpengehäuse voll ist.
3. Einfüllschraube einschrauben.

5.2 Erstinbetriebnahme

1. Einen in der Druckleitung vorhandenen Verschluss (Ventil, Spritzdüse, Wasserhahn) öffnen.
2. Netzstecker des Anschlusskabels in die Steckdose stecken. Die Pumpe beginnt zu fördern.
3. Wenn sich im austretenden Wasser keine Luft mehr befindet, Verschluss in der Druckleitung schließen.
 - Die Pumpe schaltet ohne Durchfluss nach Druckaufbau automatisch ab.
 - Die Pumpe ist betriebsbereit. Im Display wird AUTO O und FLOW O angezeigt.

HINWEIS Bei der Erstinbetriebnahme erscheinen im Display alle Informationen in Englisch. Die gewünschte Sprache mit der MODE-Taste auswählen und mit der SET-Taste bestätigen. Der Luftdruck im Vorratsbehälter kann jetzt geprüft werden.

6 BEDIENUNG

6.1 Pumpe einschalten

1. Pumpe wie beschrieben in Betrieb nehmen (siehe Erstinbetriebnahme). Die Pumpe ist elektronisch geregelt und arbeitet nach Erstinbetriebnahme vollautomatisch.
2. Bei Entnahme von Wasser an der Druckseite schaltet die Pumpe ein. Im Display wird ON X und PRESSURE sowie der tatsächliche Druck angezeigt.

HINWEIS Wenn nach 20 Sekunden noch kein Wasser über die Saugleitung angesaugt wird schaltet die Pumpe in einen Kontrollmodus. Die Pumpe läuft dabei weiter und im Display wird CHECK SUCTION SIDE angezeigt.

HINWEIS Sollte nach ca. 90 Sekunden noch kein Wasser über die Saugleitung (Abb. B -14) angesaugt werden, schaltet der Trockenlaufschutz die Pumpe ab, und im Display wird ALARM und SUCTION SIDE angezeigt. Fehleruche und deren Behebung, siehe Hilfe bei Störungen.

HINWEIS Hat sich die Pumpe öfter ein- und ausgeschaltet, obwohl keine Wasserentnahme erfolgt ist, schaltet die Pumpe zum Schutz vor Überhitzung ab und im Display ALARM und PRESSURE SIDE angezeigt. Fehlerursache und deren Behebung, siehe Hilfe bei Störungen.

6.2 Pumpe ausschalten

1. Netzstecker aus der Steckdose ziehen.
2. Alle in der Druckleitung vorhandenen Verschlüsse schließen.

VORSICHT! Verletzungsgefahr durch heißes Wasser Bei längerem Betrieb gegen die geschlossene Druckseite (> 10 min) kann sich das Wasser in der Pumpe stark erhitzen und unkontrolliert austreten!

- Trennen Sie die Pumpe vom Netz und lassen Sie Pumpe und Wasser abkühlen.
- Nehmen Sie die Pumpe erst nach Beheben aller Mängel wieder in Betrieb!

Die Verletzungsgefahr durch heißes Wasser kann bei:

- unsachgemäßer Installation,
- geschlossener Druckseite,
- Wassermangel in der Saugleitung oder
- defektem Druckschalter entstehen.

Vorgehen

1. Pumpe vom Netz trennen und Pumpe und Wasser abkühlen lassen.
2. Pumpe, Installation und Wasserstand prüfen.
3. Pumpe erst nach Beheben aller Mängel wieder in Betrieb nehmen!

7 DISPLAY ANZEIGEN

- Bei der Erstinbetriebnahme erscheinen im Display alle Informationen in Englisch.
- Alle Funktionen können mit der Taste MODE aufgerufen werden. Die aufgerufenen Normen werden mit der SET-Taste bestätigt.

HINWEIS Die in der zweiten Zeile des Displays angezeigten Informationen sind zum Teil als Lauftexte ausgeführt, die als Information kontinuierlich durchlaufen.

7.1 Normalbetrieb und Zusatzfunktionen

Display-Anzeige	Schaltzustand	Funktion / Maßnahme
Sprache einstellen		
	Pumpe in Betrieb oder Pumpe ausgeschaltet.	MODE-Taste länger als 3 Sekunden drücken, die Bedienersprache ist aktiviert. Durch Drücken der MODE-Taste (30) die Bedienersprache wechseln. Neue Bedienersprache mit SET-Taste bestätigen.
Erstinbetriebnahme der Pumpe		
	Pumpe in betriebsbereit.	Bei Wasserentnahme läuft die Pumpe automatisch an.
Pumpe läuft im Normalbetrieb		
	Pumpe ist eingeschaltet und fördert Wasser. <ul style="list-style-type: none"> Der Druck wird angezeigt. 	
	Pumpe ist eingeschaltet und fördert Wasser. <ul style="list-style-type: none"> Der Durchfluss wird angezeigt. 	
Drehendes X hinter ON symbolisiert Pumpe EIN.		
Pumpe im Automatikbetrieb, pumpt nicht		
	Pumpe ist eingeschaltet, sie fördert jedoch kein Wasser. <ul style="list-style-type: none"> Es gibt keinen Durchfluss; es wird 0 l/h wird angezeigt. 	Beim Öffnen der Druckleitung (Ventile, Spritzdüsen, Wasserhahn...) läuft die Pumpe automatisch an.
	Pumpe ist eingeschaltet, sie fördert jedoch kein Wasser. <ul style="list-style-type: none"> Der Druck wird angezeigt. 	Beim Öffnen der Druckleitung (Ventile, Spritzdüsen, Wasserhahn...) läuft die Pumpe automatisch an.
0 hinter AUTO symbolisiert Pumpe aus		
Fördermengen anzeigen		
Folgende Informationen sind durch Drücken der MODE-Taste sowohl im Betrieb (ON) als auch im AUTO-Zustand möglich.		

Fördermengen anzeigen



- Anzeige der bisher geförderten Wassermenge.



- Anzeige der bisher geförderten Teilwassermenge.

Zum Rückstellen auf Null; SET-Taste drücken.

Wechsel zwischen Druck- und Durchflussanzeige sowie Fördermengen durch Drücken der MODE-Taste.

8 WARTUNG UND PFLEGE

⚠ GEFAHR! Gefahr von Stromschlag! Bei Arbeiten an der Pumpe besteht die Gefahr, einen elektrischen Stromschlag zu bekommen.

- Vor allen Arbeiten zur Störungsbeseitigung den Netzstecker ziehen.
- Fehler in der elektrischen Anlage durch eine Elektrofachkraft beseitigen lassen.

8.1 Pumpe spülen

Nach Förderung von chlorhaltigem Schwimmbadwasser oder Flüssigkeiten, die Rückstände hinterlassen, muss die Pumpe mit klarem Wasser gespült werden.

8.2 Filter reinigen

1. Ablassschraube Filterraum (6) der Entleerungsöffnung abschrauben, Filterraum entleeren und Entleerungsöffnung wieder verschließen.
2. Klarsichtdeckel Filter (1) mithilfe des Filterschlüssels (15) abschrauben.
3. Filter (16/17) aus dem Filtergehäuse (2) herausnehmen und unter fließendem Wasser reinigen.
4. Filtergehäuse und Klarsichtdeckel Filter reinigen.
5. Vor dem Einbau des Filters die Dichtungen Filter (16) und die Dichtung Gehäuse (20) auf Beschädigung prüfen, bei Bedarf erneuern.
6. Filter einbauen, Klarsichtdeckel Filter aufschrauben und mit dem Filterschlüssel handfest anziehen.

8.3 Rückschlagventil reinigen

1. Filter ausbauen (siehe Abschnitt „Filter reinigen“).

2. Rückschlagventil (18) herausschrauben und unter fließendem Wasser reinigen .
3. Dichtung (19) bei Bedarf erneuern.
4. Rückschlagventil einbauen.
5. Filter einbauen.

8.4 Schwimmkörper reinigen

1. Druckleitung (8) mit Winkelnippel (10) und Verbindungsrippel (12) ausschrauben.
2. Einschraubnippel (21) mit Dichtung (22) ausschrauben. Einbaulage Schwimmkörper merken. Schwimmkörper herausziehen und reinigen.
3. Schwimmkörper wieder einbauen – Einbaulage beachten (Abb. D).

8.5 Verstopfung beseitigen

1. Pumpe vom Netz trennen und gegen Wiedereinschalten sichern.
2. Saugleitung am Pumpeneingang entfernen.
3. Druckleitung an die Wasserleitung anschließen.
4. Wasser durch das Pumpengehäuse laufen lassen, bis sich die Verstopfung auflöst.
5. Durch kurzes Einschalten prüfen, ob die Pumpe freidreht.

9 HILFE BEI STÖRUNGEN

⚠ GEFAHR! Gefahr von Stromschlag! Bei Arbeiten an der Pumpe besteht die Gefahr, einen elektrischen Stromschlag zu bekommen.

- Vor allen Arbeiten zur Störungsbeseitigung den Netzstecker ziehen.
- Fehler in der elektrischen Anlage durch eine Elektrofachkraft beseitigen lassen.

HINWEIS Bei nicht behebbaren Störungen wenden Sie sich bitte an unseren zuständigen Kundendienst.

Störung	Mögliche Ursache	Abhilfe
Motor läuft nicht.	Keine Netzspannung vorhanden.	Sicherungen prüfen, Stromversorgung von Elektrofachkraft prüfen lassen.
	Druck und Durchfluss sind außerhalb der Normalwerte. Pumpe läuft aber weiter.	Meldung erscheint nach 20 s. Pumpe versucht 90 s selbstständig den Fehler zu beheben. Keine Maßnahme nötig. Besteht der Fehler nach 90 s weiterhin schaltet die Pumpe zum Schutz vor Trockenlauf ab.
	Pumpe wurde zum Schutz vor Trockenlauf abgeschaltet.	Es besteht ein Fehler auf Saugseite. Nach Fehlerbehebung mit SET-Taste bestätigen. Pumpe läuft dann wieder an. Achtung vor heißem Wasser bei Wiederanlauf!
	Undichtigkeit auf der Saugseite.	Saugventil und Saugschlauch prüfen.
	Undichtigkeit am Filterglas.	Dichtung Filterglas prüfen, Filterglas nachziehen.
	Undichtigkeit Ablassschraube Filterraum.	Dichtung Ablassschraube prüfen, Ablassschraube nachziehen.
	Schlauchende nicht im Wasser, Wasserspeicher (z. B. Zisterne oder Brunnen) leer. Pumpe saugt Luft.	Die Sauleitung muss sich immer mindestens 30 cm unter der Wasseroberfläche befinden.
	Filter stark verschmutzt.	Filter reinigen.
	Saugseitige Verstopfung	Schmutz im Ansaugbereich entfernen.
Durchfluss geringer als 300 l/h.	Durchfluss erhöhen.	
	Die Pumpe hat sich öfter ein- und ausgeschaltet, obwohl keine Wasserentnahme erfolgt ist. <ul style="list-style-type: none"> ■ Pumpe wurde zum Schutz vor Überhitzung abgeschaltet. 	Es besteht ein Fehler auf der Druckseite, z. B. Undichtigkeit. Auch kleine Undichtigkeiten an Wasserhähnen und Toiletten sind die Ursache für Druckabfall im System. Prüfen Sie Druckleitung und Verbraucher auf Undichtigkeit. Prüfen und reinigen Sie das Rückschlagventil (18) im Filterraum. Nach Fehlerbehebung mit SET-Taste bestätigen- Pumpe läuft dann wieder an. Achtung vor heißem Wasser bei Wiederanlauf!

10 LAGERUNG

1. Saug- und Druckleitung entleeren.
2. Ablassschraube herausschrauben und das Wasser aus der Pumpe auslaufen lassen.
3. Ablassschraube wieder einschrauben und Pumpe und Zubehör frostfrei lagern.

HINWEIS Bei Frostgefahr muss das System vollständig entleert und die Pumpe an einem frostsicheren Ort gelagert werden.

11 ENTSORGUNG



Elektro- und Elektronikaltgeräte gehören nicht in den Hausmüll, sondern sind einer getrennten Erfassung bzw. Entsorgung zuzuführen!

Verpackung, Gerät und Zubehör sind aus recyclingfähigen Materialien hergestellt und entsprechend zu entsorgen.

14 GARANTIE

Etwaige Material- oder Herstellungsfehler am Gerät beseitigen wir während der gesetzlichen Verjährungsfrist für Mängelansprüche entsprechend unserer Wahl durch Reparatur oder Ersatzlieferung. Die Verjährungsfrist bestimmt sich jeweils nach dem Recht des Landes, in dem das Gerät gekauft wurde.

Unsere Garantiezusage gilt nur bei:

- Beachten dieser Betriebsanleitung
- Sachgemäßer Behandlung
- Verwenden von Original-Ersatzteilen

Die Garantie erlischt bei:

- Eigenmächtigen Reparaturversuchen
- Eigenmächtigen technischen Veränderungen
- Nicht bestimmungsgemäßer Verwendung

Von der Garantie ausgeschlossen sind:

- Lackschäden, die auf normale Abnutzung zurückzuführen sind
- Verschleißteile, die auf der Ersatzteilkarte mit Rahmen gekennzeichnet sind

Die Garantiezeit beginnt mit dem Kauf durch den ersten Endabnehmer. Maßgebend ist das Datum auf dem Kaufbeleg. Wenden Sie sich bitte mit dieser Erklärung und dem Original-Kaufbeleg an Ihren Händler oder die nächste autorisierte Kundendienststelle. Die gesetzlichen Mängelansprüche des Käufers gegenüber dem Verkäufer bleiben durch diese Erklärung unberührt.

12 KUNDENDIENST/SERVICE

Bei Fragen zu Garantie, Reparatur oder Ersatzteilen wenden Sie sich bitte an Ihre nächstgelegene AL-KO Servicestelle. Diese finden Sie im Internet unter folgender Adresse:

www.alko-garden.com/service-contacts

Weitere Informationen zu Ersatzteilen finden Sie unter:

www.alko-garden.com/spareparts

13 INFORMATION ZUR KONFORMITÄTSERKLÄRUNG

Wir erklären hiermit in alleiniger Verantwortung, dass dieses Produkt in der auf dem Markt vertriebenen Form die Anforderungen der harmonisierten EU-Richtlinien, die EU-Sicherheitsstandards und die produktspezifischen Standards erfüllt.

Die Konformitätserklärung ist Teil der Betriebsanleitung und liegt der Maschine bei.

TRANSLATION OF THE ORIGINAL INSTRUCTIONS FOR USE

Contents

1	About these operating instructions.....	15	10	Storage.....	22
1.1	Symbols on the title page.....	15	11	Disposal.....	22
1.2	Legends and signal words.....	15	12	After-Sales/Service.....	22
2	Product description.....	16	13	Information on the Declaration of Confor- mity.....	22
2.1	Scope of supply.....	16	14	Warranty.....	23
2.2	Product overview (Figures A - E).....	16			
2.3	Function.....	16			
2.4	Safety and protective devices.....	16			
2.5	Dry running protection.....	16			
2.6	Pressure sensor.....	16			
2.7	Display.....	16			
2.8	Intended use.....	17			
2.9	Possible misuse.....	17			
3	Safety instructions.....	17			
3.1	General safety warnings.....	17			
3.2	Electrical safety.....	17			
4	Assembly.....	18			
4.1	Install the pump.....	18			
4.2	Connect the suction line.....	18			
4.3	Install pressure line.....	18			
5	Start-up.....	18			
5.1	Fill the pump.....	18			
5.2	Initial commissioning.....	18			
6	Operation.....	19			
6.1	Switching the pump on.....	19			
6.2	Switching the pump off.....	19			
7	Display indications.....	19			
7.1	Normal operation and additional functions.....	19			
8	Maintenance and care.....	21			
8.1	Flushing the pump.....	21			
8.2	Clean the filter.....	21			
8.3	Cleaning the check valve.....	21			
8.4	Clean float.....	21			
8.5	Remove blockages.....	21			
9	Help in case of malfunction.....	21			

1 ABOUT THESE OPERATING INSTRUCTIONS

- The German version is the original operating instructions. All additional language versions are translations of the original operating instructions.
- Keep these operating instructions in a safe place at all times so that they can be consulted if you need any information about the appliance.
- Only pass on the appliance to other persons together with these operating instructions.
- Comply with the safety and warning information in these operating instructions.

1.1 Symbols on the title page

Symbol	Meaning
	It is essential to read through these operating instructions carefully before start-up. This is essential for safe working and trouble-free handling.
	Operating instructions
	To avoid electric shock, do not damage or cut the power cable!

1.2 Legends and signal words

- DANGER!** Denotes an imminently dangerous situation which will result in fatal or serious injury if not avoided.

⚠ WARNING! Denotes a potentially dangerous situation which can result in fatal or serious injury if not avoided.

⚠ CAUTION! Denotes a potentially dangerous situation which can result in minor or moderate injury if not avoided.

IMPORTANT! Denotes a situation which can result in material damage if not avoided.

f NOTE Special instructions for ease of understanding and handling.

2 PRODUCT DESCRIPTION

Various models of pumps are described in these operating instructions. Identify your model from the identification plate.

2.1 Scope of supply

The pump is supplied ready for operation, with wrench for filter cover, elbow nipple and operating instructions.

2.2 Product overview (Figures A - E)

No.	Component
1	Transparent filter cover
2	Pump housing
3	Filling screw
4	Pump outlet/pressure line connection
5	Motor housing
6	Drain plugs
7	Pump inlet/suction line connection
8	Pressure line
9	Water tap
10	Elbow nipple
11	Seal
12	Connecting nipple
13	Seal
14	Suction line
15	Filter wrench
16	Filter seal
17	Filter
18	Check valve

No.	Component
19	Check valve seal
20	Housing seal
21	Screw-in nipple
22	Seal
23	Measuring unit float
24	Display
25	MODE button
26	SET button

2.3 Function

The described unit is an automatically working pump. The pump switches itself on and off according to the pressure (see technical data). When a tapping point is opened, the pump draws in water through the pump inlet (7) and pumps it through the pressure line connection (4) to the tapping point. The pump switches itself off automatically about 20 seconds after the tapping point is closed.

2.4 Safety and protective devices

Thermal protection switch

The pump is fitted with a thermal protection switch which switches the motor off in the event of overheating. After a cooling-down phase of approx. 15 - 20 minutes the pump switches on again automatically.

2.5 Dry running protection

The pump is equipped with dry running protection. The dry running protection system switches off the pump after approx. 90 seconds if water is not drawn in or the suction line is damaged.

2.6 Pressure sensor

The pump is equipped with a pressure sensor. This sensor automatically switches the pump off and on when the set pressure is reached.

- Set pressure: see technical data.

2.7 Display

The pump is equipped with a display (24) which shows operating states and error messages. Various settings and displays can be selected with the MODE button (25) and confirmed with the SET button (26).

2.8 Intended use

The pump is intended for private use in house and garden. It must only be operated within the scope of its usage limitations in accordance with the technical data.

The pump is suitable for:

- Watering the garden and premises
- Domestic water supplies
- Water supply pressure boosting.

i NOTE The local regulations must be observed if the pressure of the water supply is increased. Information is available from your local plumbing specialist.

The pump is suited exclusively for the conveying of the following fluids:

- Clear water, rainwater

Any use not in accordance with this designated use shall be regarded as misuse.

2.9 Possible misuse

The pump must not be operated continuously. It is not suitable for conveying:

- Drinking water
- Salt water
- Foodstuffs
- Waste water
- aggressive media, chemicals
- corrosive, flammable, explosive or fuming fluids
- fluids that are hotter than 35 °C
- water containing sand and abrasive fluids.

3 SAFETY INSTRUCTIONS

⚠ DANGER! Danger from contact with live parts! A defect in the pump or the extension cable can result in serious injury!

- Disconnect the connector plug from the mains immediately.
- Connect the device via an earth leakage circuit breaker with a rated leakage current of < 30 mA.

⚠ WARNING! Risk of injury. Defective and disabled safety and protective devices can result in serious injury.

- Have any defective safety and protective devices repaired.
- Never disable safety and protective devices.

⚠ CAUTION! Risk of burns from hot water!

After extended use against the closed pressure side (> 10 min.), the water in the pump can become very hot and may escape uncontrolled!

- Disconnect the pump from the mains supply and allow the pump and water to cool down.
- Check the water level on the suction side.
- Check the leak-tightness of the lines.
- Check the installation of the suction and pressure lines.
- Put the pump into operation again only after all the faults have been remedied!

3.1 General safety warnings

- Appliances can be used by persons with reduced physical, sensory or mental capabilities or lack of experience and knowledge if they have been given supervision or instruction concerning use of the appliance in a safe way and if they understand the hazards involved. Children shall not play with the appliance.
- People with very strong and complex restrictions may have needs that exceed the instructions described here.
- Pumps without indication that they are protected against the effect of freezing shall not be left outside during freezing weather conditions.
- Never lift, transport or affix the pump by the mains cable. Do not pull the mains cable in order to pull the mains plug out of the socket.
- Unauthorised modifications or conversions to the pump are prohibited. Repairs may only be carried out by our customer service.
- Disconnect the mains plug before working on the device. Protect the mains plug against moisture.
- Only use the pump and extension cable if they are in flawless technical condition. Damaged appliances must not be operated.
- Maintain a safe distance to persons or animals or switch off the pump if animals approach.

3.2 Electrical safety

- The pump may not be operated while people are in the pool or pond.
- The mains voltage at your location must comply with the information regarding mains voltage in the Technical Data. Do not use any other supply voltage.

- The pump may only be operated on an electrical installation in accordance with DIN/VDE 0100, parts 737, 738 and 702. For fuse protection, a circuit breaker of 10 A and an earth leakage circuit breaker with a rated leakage current of 10/30 mA must be installed.
- Only use extension leads approved for outdoor use with a minimum cross-section of 1.5 mm². Always fully unwind cable drums.
- Damaged or fragile extension cables may not be used.
 - Check the condition of your extension lead prior to every use.
- If the connection cable must be extended, only a cable type H07RN-F and a moulded sleeve must be used. This work must only be carried out by an electrician.
- If the supply cord is damaged, it must be replaced by the manufacturer, its service agent or similarly qualified persons in order to avoid a hazard.

4 ASSEMBLY

IMPORTANT! Danger of damage to the pump! The pump will not function correctly if the tapping point is 15 m higher than the pump.

- Ensure that the tapping point is not more than 15 m above the pump.

4.1 Install the pump

1. Prepare a level and sturdy installation location.
 2. Install the pump horizontally and where it will not be flooded.
- The pump must be protected from rain and direct water jets.

i NOTE In day-to-day operation (automatic mode), suitable measures must be taken to exclude the possibility of flooding of rooms as a result of malfunctions in the pump.

4.2 Connect the suction line

i NOTE We recommend the installation of flexible lines at the pump inlet to prevent mechanical pressure or tension being exerted on the pump.

1. Select the length of suction line (14) such that the pump cannot run dry. The suction line must always be at least 30 cm under the water surface.

2. Connect the suction line. Ensure that the connection is tight, but take care not to damage the thread.
3. Always lay the suction line with an upward gradient.

i NOTE If the suction head is more than 4 m, a suction hose with a diameter larger than 1" must be installed. We recommend the use of an AL-KO suction unit with suction hose, suction filter and flow-back stop. Ask your specialist dealer.

4.3 Install pressure line

1. Screw connecting nipple (12) with round seal ring (13) into pump outlet (4).
2. Screw elbow nipple (10) with seal (11) onto connecting nipple (12) and turn the elbow nipple in the required direction.
3. Connect pressure line (8) to elbow nipple (10).

5 START-UP

5.1 Fill the pump

IMPORTANT! Danger of damage to the pump! Dry running will destroy the pump!

- The pump must be filled with water up to the overflow before each use so that it can draw water immediately.

i NOTE Fill the suction hose with water before screwing in place to reduce the suction time.

1. Open filling screw (3) using the filter wrench.
2. Pour in water through the filling screw until the pump housing is full.
3. Screw in filling screw.

5.2 Initial commissioning

1. Open a shut-off device (valve, spray nozzle, water cock) in the pressure line.
2. Insert the plug of the mains cable into the power socket. The pumps starts to pump.
3. When no more air comes out with the water, close the shut-off device in the pressure line.
 - The pump switches off when the flow stops, after building up pressure.
 - The pump is ready for operation. The display shows AUTO O and FLOW O.

i NOTE On initial commissioning, all information appears on the display in English. Select the desired language with the MODE button and confirm with the SET button. The air pressure in the storage vessel can now be checked.

6 OPERATION

6.1 Switching the pump on

1. Switch on the pump as described (see “Commissioning”). The pump is controlled electronically and operates fully automatically after commissioning.
2. The pump switches on when water is drawn off at the pressure side. The display shows ON X and PRESSURE as well as the actual pressure.

f NOTE If no water has been drawn in through the suction line within 20 seconds, the pump switches to a checking mode. The pump continues to run and the display shows CHECK SUCTION SIDE.

f NOTE Should no water be drawn in via suction line (Fig. B-14) after approx. 90 seconds, the dry running protection system switches the pump off and ALARM and SUCTION SIDE appear on the display. Troubleshooting and fault rectification, see Help in case of malfunctions.

f NOTE If the pump switches on and off frequently although no water is being drawn off, the pump will switch itself off to protect against overheating and the display shows ALARM and PRESSURE SIDE. Troubleshooting and fault rectification, see Help in case of malfunctions.

6.2 Switching the pump off

1. Remove the mains plug from the plug socket.
2. Close all the shut-off devices in the pressure line.

⚠ CAUTION! Danger of injury from hot water After extended use against the closed pressure side (> 10 min.), the water in the pump can become very hot and may escape uncontrolled!

- Disconnect the pump from the mains supply and allow the pump and water to cool down.
- Put the pump into operation again only after all the faults have been remedied!

The risk of injury from hot water can arise in the event of:

- Incorrect installation,
- Closed pressure side,
- Lack of water in the suction line, or
- Defective pressure switch.

Procedure

1. Disconnect the pump from the mains supply and allow the pump and water to cool down.
2. Check the pump, installation and water level.
3. Put the pump into operation again only after all the faults have been remedied!

7 DISPLAY INDICATIONS

- On initial commissioning, all information appears on the display in English.
- All functions can be called up using the MODE button. The standards called up are confirmed with the SET button.

f NOTE The information in the second line of the display are partially shown as running text which provides running information continuously.

7.1 Normal operation and additional functions

Display	Switching condition	Function / action
Setting the language		
	Pump running or switched off.	Press the MODE button for longer than 3 seconds, the operator language is activated. Change the operator language by pressing the MODE button (30). Confirm the new operator language by pressing the SET button.
Commissioning of the pump		
	Pump is ready for operation.	The pump starts automatically when water is drawn off.

Pump runs in normal mode



Pump is switched on and is pumping water.

- Pressure is displayed.



Pump is switched on and is pumping water.

- The flow rate is displayed.

Rotating X behind ON symbolises pump is ON.

Pump in automatic mode, not pumping



Pump is switched on but is not pumping water.

- No flow rate; 0 l/h is displayed.

Pump starts automatically when pressure line is opened (valves, spray nozzles, water tap, etc.).



Pump is switched on but is not pumping water.

- Pressure is displayed.

Pump starts automatically when pressure line is opened (valves, spray nozzles, water tap, etc.).

0 after AUTO symbolises pump off

Displaying flow rates

The following information can be displayed by pressing the MODE button both during operation (ON) and in AUTO mode.



- Displays the volume of water already pumped.

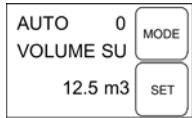

- Displays the part-volume of water already pumped.

Press the SET button to reset to zero.

Press the MODE button to switch between displaying the pressure and flow rate and the pumped volumes.

8 MAINTENANCE AND CARE

DANGER! Danger of electric shock!

There is a risk of electric shock when working on the pump.

- Disconnect the mains plug before starting any fault remedying work.
- Faults in the electrical system must be rectified by a qualified electrician.

8.1 Flushing the pump

After conveying swimming pool water containing chlorine or fluids that leave residues, the pump must be flushed out with clear water.

8.2 Clean the filter

1. Unscrew filter chamber drain plug (6), drain the filter chamber and screw in the drain plug again.
2. Unscrew transparent filter cover (1) using filter wrench (15).
3. Remove filter (16/17) from filter housing (2) and clean under running water.
4. Clean filter housing and transparent filter cover.
5. Before installing the filter, check filter seals (16) and housing seal (20) for damage and replace, if necessary.
6. Install the filter, screw on the transparent filter cover and tighten finger-tight using the filter wrench.

8.3 Cleaning the check valve

1. Remove the filter (see Section "Cleaning the filter").
2. Unscrew check valve (18) and clean under running water.

3. Replace seal (19), if necessary.
4. Fit check valve.
5. Install filter.

8.4 Clean float

1. Unscrew pressure line (8) with elbow nipple (10) and connecting nipple (12).
2. Unscrew screw-in nipple (21) with seal (22). Note the installation position of the float. Pull out the float body and clean it.
3. Install the float again - noting the installation position (Fig. D).

8.5 Remove blockages

1. Disconnect the pump from the mains supply and secure to prevent restarting.
2. Disconnect the suction line from the pump inlet.
3. Connect pressure line to the water line.
4. Allow water to run through the pump housing until the blockage is removed.
5. Switch on the pump briefly to check that it runs smoothly.

9 HELP IN CASE OF MALFUNCTION



DANGER! Danger of electric shock!

There is a risk of electric shock when working on the pump.

- Disconnect the mains plug before starting any fault remedying work.
- Faults in the electrical system must be rectified by a qualified electrician.

NOTE In the event of faults that you cannot rectify, please contact our Customer Service department.

Malfunction	Possible cause	Remedy
Motor does not run.	No mains power.	Check fuses, have the power supply checked by a qualified electrician.
	Pressure and flow rate are outside the normal values, but the pump continues to run.	Message appears after 20 s. Pump attempts to rectify fault itself for 90 s. No action required. If fault persists after 90 s, pump switches off to prevent dry running.

Malfunction	Possible cause	Remedy
	Pump was switched off to prevent dry running.	Fault on suction side. Rectify fault and press the SET button. Pump then starts up again. Attention: Hot water when the pump restarts!
	Leak on suction side.	Check suction valve and suction hose.
	Leak on filter bowl.	Check filter bowl seal, retighten filter bowl.
	Leak on filter chamber drain screw.	Check drain screw seal, retighten drain screw.
	End of hose not in water, water reservoir (e.g. cistern or well) empty. Pump drawing in air.	Suction line must always be at least 30 cm under the surface of the water.
	Filter heavily contaminated.	Clean filter.
	Suction line blockage	Remove dirt from the suction area.
Flow rate less than 300 l/h.	Increase flow rate.	
	Pump switches on and off several times although no water is being drawn off. <ul style="list-style-type: none"> ■ Pump is switched off as protection against overheating. 	Fault on pressure side, e.g. leak. Even small leaks at water taps and toilets can cause the system pressure to drop. Check the pressure line and draw-off points for leaks. Check and clean the check valve (18) in the filter chamber. Rectify the fault and confirm with the SET button - the pump then restarts. Attention: Hot water when the pump restarts!

10 STORAGE

1. Drain suction and pressure line.
2. Unscrew drain plug and allow the water to drain out of the pump.
3. Screw in the drain plug again and store pump and accessories in a frost-proof place.

f NOTE If there is the danger of frost, the system must be completely drained and the pump must be stored in a frost-proof place.

11 DISPOSAL

 Electrical and electronic appliances do not belong in household waste, but should be collected and disposed of separately.

Packaging, equipment and accessories are made from recyclable materials, and must be disposed of accordingly.

12 AFTER-SALES/SERVICE

In the event of questions of warranty, repair or spare parts, please contact your nearest AL-KO Service Centre. These can be found on the Internet at:

www.alko-garden.com/service-contacts

Further information on spare parts can be found at:
www.alko-garden.com/spareparts

13 INFORMATION ON THE DECLARATION OF CONFORMITY

We hereby declare, as the exclusively responsible party, that this product in its marketed form meets the requirements of the harmonised EU Directives, EU safety standards and the product-specific standards. The Declaration of Conformity forms part of the operating instructions and is included with the machine.

14 WARRANTY

We will remedy any material or manufacturing defects discovered in the device during the statutory period of limitation for claims for defects by repair or replacement at our discretion. The period of limitation is determined in each case by the law of the country in which the device was purchased.

Our warranty promise applies only if:

- These operating instructions are observed
- The device is handled correctly
- Original spare parts have been used

The warranty becomes void in the case of:

- Unauthorised repair attempts
- Unauthorised technical modifications
- Use for other than the intended purpose

The warranty does not include:

- Paint damage attributable to normal wear
- Wear parts that are marked with a box xxxxxx (x) on the spare parts card

The warranty period commences with the purchase by the first end user. The date on the proof of purchase is decisive. In the event of a warranty claim, please contact your dealer or the nearest authorised customer service centre with this declaration and the original proof of purchase. This declaration does not affect the purchaser's statutory claims for defects against the vendor.

VERTALING VAN DE ORIGINELE GEBRUIKERSHANDLEIDING

Inhoudsopgave

1	Over deze gebruiksaanwijzing	24	9	Hulp bij storingen	30
1.1	Symbolen op de titelpagina	24	10	Opslag	32
1.2	Verklaring van pictogrammen en signaalwoorden	24	11	Verwijderen	32
2	Productomschrijving	25	12	Klantenservice/service centre	32
2.1	Inhoud van de levering	25	13	Informatie bij de conformiteitsverklaring ...	32
2.2	Productoverzicht (afbeelding A - E) ...	25	14	Garantie	32
2.3	Werking	25			
2.4	Veiligheids- en beschermende voorziening	25			
2.5	Droogloopbeveiliging	25			
2.6	Druksensor	25			
2.7	Displayweergave	25			
2.8	Beoogd gebruik	26			
2.9	Mogelijk foutief gebruik	26			
3	Veiligheidsinstructies	26			
3.1	Algemeen veiligheidsinstructies	26			
3.2	Elektrische veiligheid	27			
4	Montage	27			
4.1	Pomp plaatsen	27			
4.2	Aansluiten van aanzuigleiding	27			
4.3	Persleiding monteren	27			
5	Ingebruikname	27			
5.1	Pomp vullen	27			
5.2	Eerste inbedrijfstelling	28			
6	Bediening	28			
6.1	Aanzetten van de pomp	28			
6.2	Pomp uitschakelen	28			
7	Displayweergaven	28			
7.1	Normaalbedrijf en hulpfuncties	29			
8	Onderhoud en verzorging	30			
8.1	Spoelen van de pomp	30			
8.2	Filter reinigen	30			
8.3	Terugslagklep reinigen	30			
8.4	Vlotter reinigen	30			
8.5	Verstopping verwijderen	30			

1 OVER DEZE GEBRUIKSAANWIJZING

- De Duitse versie is de originele gebruiksaanwijzing. Alle andere taalversies zijn vertalingen van de originele gebruiksaanwijzing.
- Bewaar deze gebruiksaanwijzing goed zodat u erin het antwoord op uw vragen kunt terugvinden wanneer u informatie over de machine nodig heeft.
- Draag de machine alleen samen met deze gebruiksaanwijzing aan andere personen over.
- Lees en neem de veiligheids- en waarschuwingeninstructies in deze gebruiksaanwijzing in acht.

1.1 Symbolen op de titelpagina

Symbol	Betekenis
	Lees voor de ingebruikname deze gebruiksaanwijzing absoluut zorgvuldig door. Dit is de voorwaarde voor veilig werken en een storingsvrij gebruik.
	Gebruiksaanwijzing
	Voedingskabel ter voorkoming van een elektrische schok niet beschadigen of doorknippen!

1.2 Verklaring van pictogrammen en signaalwoorden

 **GEVAAR!** Wijst op een direct gevaarlijke situatie, die, wanneer ze niet vermeden wordt, tot de dood of tot een ernstig letsel leidt.

⚠ WAARSCHUWING! Wijst op een potentieel gevaarlijke situatie, die, wanneer ze niet vermeden wordt, tot de dood of tot een zwaar letsel kan leiden.

⚠ VOORZICHTIG! Wijst op een potentieel gevaarlijke situatie, die, wanneer ze niet vermeden wordt, tot een licht of middelzwaar letsel kan leiden.

! LET OP! Wijst op een situatie, die, wanneer ze niet vermeden wordt, tot materiële schade kan leiden.

i OPMERKING Speciale aanwijzingen voor meer duidelijkheid en een beter gebruik.

2 PRODUCTOMSCHRIJVING

In deze gebruikershandleiding worden verschillende pompmodellen beschreven. U kunt uw model identificeren aan de hand van het typeplaatje.

2.1 Inhoud van de levering

De pomp wordt bedrijfs gereed geleverd met een sleutel voor het filterdeksel, een elleboogstuk en de gebruikershandleiding.

2.2 Productoverzicht (afbeelding A - E)

Nr.	Component
1	Filter in transparant deksel
2	Pomphuis
3	Vulplug
4	Pompuitgang/aansluiting persleiding
5	Motorbehuizing
6	Aftappluggen
7	Pompingang/aansluiting aanzuigleiding
8	Drukleiding
9	Waterkraan
10	Elleboogstuk
11	Afdichting
12	Verbindingsnippel
13	Afdichting
14	Zuigleiding
15	Filtersleutel
16	Filterafdichting

Nr.	Component
17	Filter
18	Terugslagklep
19	Afdichting terugslagklep
20	Afdichting behuizing
21	Schroefnippel
22	Afdichting
23	Vlotter meeteenheid
24	Display
25	MODE-toets
26	SET-toets

2.3 Werking

Het beschreven apparaat is een automatisch werkende pomp. De pomp schakelt drukafhankelijk in en uit (zie de technische gegevens). Wanneer er een waterafnamepunt wordt geopend, zuigt de pomp water aan via de pompingang (7) en wordt dit water via de drukleidingaansluiting (4) naar het afnamepunt verpompt. De pomp schakelt ca. 20 seconden na het sluiten van het afnamepunt automatisch uit.

2.4 Veiligheids- en beschermende voorziening

Thermische beveiligingsschakelaar

De pomp is uitgevoerd met een thermische beveiliging die de motor uitschakelt bij oververhitting. Na een afkoelfase van circa 15 - 20 minuten schakelt de pomp weer automatisch in.

2.5 Droogloopbeveiliging

De pomp is uitgevoerd met een droogloopbeveiliging. De droogloopbeveiliging schakelt na ca. 90 seconden de pomp uit wanneer er geen water wordt aangezogen of als de zuigleiding beschadigd is.

2.6 Druksensor

De pomp is voorzien van een druksensor. Met deze sensor wordt de pomp bij het bereiken van de ingestelde druk automatisch in- en uitgeschakeld.

- Ingestelde druk: zie technische gegevens.

2.7 Displayweergave

Voor de weergave van bedrijfshoedanigheden en foutmeldingen is de pomp met een display (24) uitgevoerd. Met de MODE-toets (25) kunnen ver-

schillende instellingen en weergaven geselecteerd en met de SET-toets (26) bevestigd worden.

2.8 Beoogd gebruik

De pomp is bestemd voor particulier gebruik in huis en tuin. Hij mag alleen worden gebruikt binnen de grenswaarden en overeenkomstig de technische gegevens.

De pomp is geschikt voor:

- Bewatering van de tuin en op het perceel
- Watervoorziening in het huis
- Drukverhoging van de watervoorziening.

f **OPMERKING** Bij gebruik voor drukverhoging van de watervoorziening moet de lokale regelgeving in acht worden genomen. Uw leverancier voor sanitair kan u hierover inlichten.

De pomp is uitsluitend geschikt voor het pompen van de volgende vloeistoffen:

- schoon water, regenwater

Elke andere of verder strekkende toepassing wordt beschouwd als niet overeenkomstig het gebruiksdoel.

2.9 Mogelijk foutief gebruik

De pomp mag niet worden gebruikt voor continue werking. De pomp is niet geschikt voor het verpompen van:

- drinkwater
- zout water
- vloeibare levensmiddelen
- vuilwater
- bijtende vloeistoffen, chemicaliën
- bijtende, brandbare, explosieve of gas producerende chemicaliën of vloeistoffen
- vloeistoffen die warmer zijn dan 35 °C
- zanderig water of schurende vloeistoffen.

3 VEILIGHEIDSINSTRUCTIES

⚠ **GEVAAR!** **Risico bij het aanraken van stroomvoerende onderdelen!** Een defect aan de pomp of aan de verlengkabel kan ernstig letsel veroorzaken!

- Neem de stekker onmiddellijk uit het stopcontact.
- Sluit het apparaat via een FI-veiligheidsschakelaar met een nominale foutstroom < 30 mA aan.

⚠ **WAARSCHUWING!** **Gevaar voor letsel.**

Defecte en buiten werking gestelde veiligheids- en beschermingsapparatuur kunnen ernstig letsel veroorzaken.

- Laat defecte veiligheids- en beschermingsapparatuur repareren.
- De veiligheids- en beschermingsuitrusting nooit buiten werking stellen.

⚠ **VOORZICHTIG!** **Gevaar voor letsel door heet water!** Als de pomp langdurig (> 10 minuten) moet draaien tegen een gesloten drukzijde in, kan het water in de pomp aanzienlijk worden verhit en onverwacht naar buiten spuiten!

- Haal de stekker uit het stopcontact en laat pomp en water afkoelen.
- Controleer het waterpeil aan de zuigzijde.
- Controleer de dichtheid van de leidingen.
- Controleer de installatie van de aanzuig- en persleiding.
- Neem de pomp pas weer in gebruik nadat alle storingen zijn verholpen!

3.1 Algemeen veiligheidsinstructies

- Dit apparaat kan worden gebruikt door personen met verminderde fysieke, zintuiglijke of mentale capaciteiten of een gebrek aan ervaring en kennis, als zij onder toezicht staan of geïnstrueerd zijn over het veilige gebruik van het apparaat en de daaruit voortvloeiende gevaren begrijpen. Kinderen mogen niet met het apparaat spelen.
- Personen met zeer sterke en complexe beperkingen kunnen behoeften hebben die boven de hier beschreven aanwijzingen uit gaan.
- Pompen die niet als vorstbestendig zijn gemarkeerd, mogen bij vorst niet buiten staan.
- De pomp nooit aan de voedingskabel optillen, transporteren of bevestigen. De voedingskabel niet gebruiken om de stekker uit het stopcontact te trekken.
- Het eigenhandig aanbrengen van veranderingen of ombouwen van de pomp is verboden. Reparaties mogen alleen door onze servicedienst worden uitgevoerd.
- Trek de stekker uit het stopcontact voordat u aan het apparaat werkt. De stekker beschermt tegen vocht.
- De pomp en de verlengkabel uitsluitend in onbeschadigde hoedanigheid gebruiken. Be-

schadigde apparaten mogen niet worden gebruikt.

- Houd een veiligheidsafstand t.o.v. dieren of schakel de pomp uit als er dieren in de buurt komen.

3.2 Elektrische veiligheid

- Wanneer er zich personen in het zwembad of de tuinvijver bevinden, mag de pomp niet worden bediend.
- De netspanning in huis moet overeenstemmen met de vermeldingen voor netspanning in de Technische Gegevens; gebruik geen andere voedingsspanning.
- De pomp mag uitsluitend worden gebruikt met een elektrische inrichting die voldoet aan de vereisten vermeld in DIN/VDE 0100, Paragraaf 737, 738 en 702. Ter beveiliging moet een hoofdschakelaar van 10 A en een aardlekschakelaar met een nominale lekstroom van 10/30 mA worden geïnstalleerd.
- Gebruik alleen een verlengkabel die geschikt is voor gebruik buitenshuis en met een minimale doorsnede van 1,5 mm². Wikkel een kabeltrommel altijd helemaal af.
- Beschadigde of sterk verslechterde verlengkabels mogen niet gebruikt worden.
 - Vooraf aan de inbedrijfstelling de hoedanigheid van uw verlengkabel controleren.
- Indien de aansluitkabel verlengd moet worden, mag er alleen een kabel van het type H07RN-F en een verbindingsmof worden gebruikt. Deze werkzaamheid mag alleen door een elektrotechnisch deskundige worden uitgevoerd.
- Als de voedingskabel beschadigd is moet hij door de fabrikant, zijn klantenservice of een soortgelijk gekwalificeerd persoon worden vervangen om gevaren te voorkomen.

4 MONTAGE

LET OP! Gevaar voor schade aan het apparaat! De pomp zal niet goed functioneren wanneer het aftappunt zich 15 m hoger bevindt dan de pomp.

- Let erop dat het aftappunt niet hoger dan 15 m boven de pomp ligt.

4.1 Pomp plaatsen

1. Vlakke en stevige standplaats voorbereiden.
2. Pomp horizontaal en tegen overstromingen beschermd plaatsen.

- De pomp moet beschermd zijn tegen regen en eventuele rechtstreekse waterstralen.

OPMERKING Voor dagelijks gebruik (automatische werking) moet door passende maatregelen worden verhinderd dat de pomp bij storingen gevolgschade kan ondervinden door overstroming van de installatieruimte.

4.2 Aansluiten van aanzuigleiding

OPMERKING Wij adviseren om flexibele leidingen aan de pompinstallatie te monteren. U voorkomt zo dat er mechanische druk of trekkracht op de pomp wordt uitgeoefend.

1. Kies de lengte van de zuigleiding (14) zo, dat de pomp niet kan drooglopen. De zuigleiding moet zich altijd ten minste 30 cm onder het wateroppervlak bevinden.
2. Zuigleiding aansluiten. Let op een dichte aansluiting zonder de schroefdraad te beschadigen.
3. De aanzuigleiding moet altijd omhoog lopend worden gemonteerd.

OPMERKING Als de aanzuighoogte meer is dan 4 m, moet een zuigslang met een diameter van meer dan 1" worden gemonteerd. Wij raden het gebruik aan van een AL-KO aanzuigset met aanzuigslang, aanzuigkorf en terugstroomafsluiter. Informeer bij uw vakhandel.

4.3 Persleiding monteren

1. Verbindingsnippel (12) met de ronde afdichting (13) in de pompuitgang (4) draaien.
2. Elleboogstuk (10) met afdichting (11) op de verbindingsnippel (12) draaien en het elleboogstuk in de gewenste richting draaien.
3. Drukleiding (8) aan het elleboogstuk (10) bevestigen.

5 INGEBRUIKNAME

5.1 Pomp vullen

LET OP! Gevaar voor schade aan het apparaat! Bij drooglopen raakt de pomp beschadigd!

- De pomp moet vooraf aan elk gebruik steeds worden gevuld met water tot hij overloopt, zodat hij direct kan aanzuigen.

OPMERKING Om de aanzuigtijd te verkorten moet de zuigslang met water worden gevuld voordat u deze aankoppelt.

1. Vulplug (3) met filtersleutel openen.
2. Vul het pomphuis via de vulplug met water tot het pomphuis vol is.
3. Vulplug indraaien.

5.2 Eerste inbedrijfstelling

1. Een in de drukleiding aanwezige afsluiter (klep, sproeier, waterkraan) openen.
2. Stekker van de aansluitkabel in het stopcontact steken. De pomp begint met het verpompen van water.
3. Zodra zich in het uitstromende water geen lucht meer bevindt, de afsluiter in de drukleiding sluiten.
 - De pomp schakelt automatisch uit zodra er na drukopbouw geen waterdoorstroming bestaat.
 - De pomp is bedrijfs gereed. Op het display wordt AUTO O en FLOW O weergegeven.

OPMERKING Bij de eerste inbedrijfstelling verschijnt alle informatie op het display in het Engels. De gewenste taal met de MODE-toets selecteren en met de SET-toets bevestigen. De luchtdruk in het voorraadreservoir kan nu worden getest.

6 BEDIENING

6.1 Aanzetten van de pomp

1. Pomp als beschreven in bedrijf stellen (zie Eerste inbedrijfstelling). De pomp heeft een elektronische regeling en de werking verloopt na de eerste inbedrijfstelling volautomatisch.
2. Wanneer er water wordt afgenomen aan de drukzijde, schakelt de pomp in. Op het display wordt ON X (AAN X) en PRESSURE (DRUK) weergegeven en de actuele drukwaarde wordt getoond.

OPMERKING Wanneer er na 20 seconden nog geen water via de zuigleiding is aangezogen, schakelt de pomp naar een controlemodus. De pomp draait dan verder en op het display wordt CHECK SUCTION SIDE weergegeven.

OPMERKING Wanneer er na 90 seconden nog geen water via de zuigleiding (afb. B -14) wordt aangezogen, schakelt de droogloopbeveiliging de pomp uit en op het display wordt ALARM en SUCTION SIDE weergegeven. Zie onder Hulp bij storingen voor het zoeken naar de oorzaak van storingen en het oplossen hiervan.

OPMERKING Wanneer de pomp dikwijls in- en uitschakelt terwijl er geen sprake is van waterafname, schakelt de pomp ter beveiliging tegen oververhitting uit en toont het display de meldingen ALARM en PRESSURE SIDE weergegeven. Zie onder Hulp bij storingen voor de oorzaak van storingen en het oplossen hiervan.

6.2 Pomp uitschakelen

1. Trek de lichtnetstekker uit het stopcontact.
2. Alle in de persleiding aanwezige afsluiters dicht zetten.

VOORZICHTIG! Risico op letsel door heet water Als de pomp langdurig (> 10 minuten) moet draaien tegen een gesloten drukzijde in, kan het water in de pomp aanzienlijk worden verhit en onverwacht naar buiten spuiten!

- Haal de stekker uit het stopcontact en laat pomp en water afkoelen.
- Neem de pomp pas weer in gebruik nadat alle storingen zijn verholpen!

Risico op letsel door heet water kan ontstaan door:

- ondeskundig uitgevoerde installatie,
- gesloten drukzijde,
- gebrek aan water in de aanzuigleiding of
- een defect in de drukschakelaar.

Te nemen maatregelen

1. Neem de pomp los van de voeding en laat het water afkoelen.
2. Pomp, installatie en waterpeil controleren.
3. Stel de pomp pas weer in bedrijf nadat alle storingen zijn verholpen!

7 DISPLAYWEERGAVEN

- Bij de eerste inbedrijfstelling verschijnt alle informatie op het display in het Engels.
- Alle functies kunnen worden opgeroepen via de toets MODE. De opgeroepen eenheden worden bevestigd met de SET-toets.

OPMERKING De op de tweede regel van het display getoonde informatie wordt gedeeltelijk getoond als lopende tekst in informatie die continu doorloopt.

7.1 Normaalbedrijf en hulpfuncties

Displayweergave	Geschakelde conditie	Functie / Maatregel
Taal instellen		
	Pomp in bedrijf of pomp uitgeschakeld.	MODE-toets langer indrukken dan 3 seconden, de gebruikerstaal is geactiveerd. Door indrukken van de MODE-toets (30) kan de gebruikerstaal worden gewijzigd. Nieuwe gebruikerstaal bevestigen met de toets SET.
Eerste inbedrijfstelling van de pomp		
	Pomp is bedrijfsgereed.	Bij afname van water gaat de pomp automatisch aan.
Pomp draait met normaal bedrijf		
	Pomp is ingeschakeld en voert water aan. <ul style="list-style-type: none"> De waterdruk wordt getoond. 	
	Pomp is ingeschakeld en voert water aan. <ul style="list-style-type: none"> Het debiet wordt aangegeven. 	
Een ronddraaiend X-symbool achter ON geeft aan dat de pomp AAN is.		
Pomp in automatisch bedrijf, verpompt geen water		
	Pomp is ingeschakeld maar voert geen water aan. <ul style="list-style-type: none"> Er is geen debiet; het display geeft 0 l/h aan. 	Bij het openen van de drukleiding (kleppen, sproeier, waterkraan...) gaat de pomp automatisch aan.
	Pomp is ingeschakeld maar voert geen water aan. <ul style="list-style-type: none"> De waterdruk wordt getoond. 	Bij het openen van de drukleiding (kleppen, sproeier, waterkraan...) gaat de pomp automatisch aan.
De 0 achter AUTO geeft aan dat de pomp uit is		
Gepompte hoeveelheden weergeven		
De volgende informatie wordt zichtbaar na indrukken van de toets MODE, zowel tijdens de werking (ON) als in AUTO-modus.		

Gepompte hoeveelheden weergeven

AUTO	0	MODE
TOTALE HO		
98 m3		SET

- Weergave van de tot dusver getransporteerde waterhoeveelheid.

AUTO	0	MODE
GEDEELTEL		
12,5 m3		SET

- Weergave van de tot nu toe verpompte gedeeltelijke waterhoeveelheid.

Om terug te zetten op nul toets SET indrukken.

Druk op de toets MODE om te wisselen tussen de weergaven voor drukwaarde, doorstroomhoeveelheid en verpompte waterhoeveelheid.

8 ONDERHOUD EN VERZORGING

⚠ GEVAAR! Gevaar voor elektrische schok!

Bij werkzaamheden aan de pomp is er gevaar voor een elektrische schok.

- Haal bij werkzaamheden voor het verhelpen van storingen altijd eerst de stekker los.
- Laat een storing in de elektrische installatie verhelpen door een deskundig elektrotechnicus.

8.1 Spoelen van de pomp

Na het verpompen van chloorhoudend zwembadwater of vloeistoffen die resten achterlaten, moet de pomp met schoon water worden doorgespoeld.

8.2 Filter reinigen

1. Aflaatap filterruimte (6) in de aftapopening losdraaien, filterkamer legen en de aftapopening weer sluiten.
2. Transparant deksel (1) met behulp van de filtersleutel (15) losdraaien.
3. Filter (16/17) uit het filterhuis (2) halen en onder stromend water reinigen.
4. Reinig het filterhuis en het filter in het transparante deksel.
5. Voor het inbouwen van het filter de afdichtingen van het filter (16) en de afdichting van het huis (20) op beschadiging controleren en indien nodig vervangen.
6. Breng het filter weer aan, draai het filter in het transparante deksel en zet stevig handvast met de filtersleutel.

8.3 Terugslagklep reinigen

1. Filter demonteren (zie de paragraaf „Filter reinigen“).

2. Terugslagklep (18) losdraaien en met stromend water reinigen.
3. Afdichting (19) indien nodig vervangen.
4. Terugslagklep inbouwen.
5. Filter monteren.

8.4 Vlotter reinigen

1. Drukleiding (8) met elleboogstuk (10) en verbindingsnippel (12) losdraaien.
2. Schroefnippel (21) met afdichting (22) losdraaien. Montagepositie van de vlotter onthouden. Vlotter uitnemen en reinigen.
3. Vlotter weer inbouwen - let op de montagepositie (afb. D).

8.5 Verstopping verwijderen

1. Pomp scheiden van de netspanning en beveiligen tegen opnieuw inschakelen.
2. Zuigleiding aan de pompinlaat verwijderen.
3. Persleiding op de waterleiding aansluiten.
4. Laat water door het pomphuis stromen tot de verstopping is opgelost.
5. Controleer of de pomp soepel draait door hem even in te schakelen.



9 HULP BIJ STORINGEN

⚠ GEVAAR! Gevaar voor elektrische schok!

Bij werkzaamheden aan de pomp is er gevaar voor een elektrische schok.

- Haal bij werkzaamheden voor het verhelpen van storingen altijd eerst de stekker los.
- Laat een storing in de elektrische installatie verhelpen door een deskundig elektrotechnicus.

i OPMERKING Neem contact op met onze deskundige klantenservice wanneer storingen niet kunnen worden verholpen.

Storing	Mogelijke oorzaak	Oplossing
Motor draait niet.	Geen netspanning aanwezig.	Controleer de zekeringen; laat de stroomvoorziening controleren door een deskundig elektrotechnicus.
	Druk en debiet liggen buiten de normale waarden. Pomp draait echter verder.	De melding verschijnt na 20 s. De pomp probeert gedurende 90 s zelfstandig de storing te verhelpen. Ingrijpen is niet nodig. Wanneer de storing na 90 s nog bestaat, schakelt de pomp uit in verband met droogloopbeveiliging.
	De pomp is wegens droogloopbeveiliging uitgeschakeld.	Er bestaat een storing aan de aanzuigzijde. Na verhelpen van de storing bevestigen met de SET-toets. De pomp schakelt dan weer in. Na opnieuw inschakelen oppassen voor verhit water!
	Lekkage aan de zuigzijde.	Zuigklep en zuigslang controleren.
	Lekkage bij filterglas.	Afdichting van filterglas controleren, filterglas opnieuw vastzetten.
	Lekkage van aftapplug in filterkamer.	Afdichting van aftapplug controleren, aftapplug opnieuw vastzetten.
	Slanguiteinde niet in het water, waterreservoir (bij. put of waterbron) is leeg. Pomp zuigt lucht aan.	De zuigleiding moet zich steeds minstens 30 cm onder het wateroppervlak bevinden.
	Filter sterk vervuild.	Filter reinigen.
	Verstopping in de aanzuigzijde	Verwijder de vervuiling aan de aanzuigzijde.
	Doorstroomhoeveelheid is minder dan 300 l/h.	Verhoog de doorstroomcapaciteit.
	De pomp heeft dikwijls in- en uitgeschakeld, hoewel er geen water werd afgenomen. <ul style="list-style-type: none"> ■ De pomp is wegens beveiliging tegen oververhitting uitgeschakeld. 	Er is een storing aan de drukzijde, bijv. lekkage. Ook kleinere lekkages bij waterkranen en in toiletten kunnen een drukdaling in het systeem veroorzaken. Controleer de drukleiding en de waterverbruikers op lekkage. Controleer en reinig de terugslagklep (18) in de filterkamer. Na het verhelpen van de storing bevestigen met de SET-toets, de pomp slaat dan weer aan. Na opnieuw inschakelen oppassen voor verhit water!

10 OPSLAG

1. Aanzuig- en persleiding legen.
2. Aflaatpomp uitdraaien en het water uit de pomp weg laten stromen.
3. Aftapplug weer erin schroeven en pomp en accessoires vorstvrij bewaren.

f **OPMERKING** Bij gevaar voor vorst moet het systeem volledig geleegd en de pomp op een vorstvrije plaats bewaard worden.

11 VERWIJDEREN

 Elektrische en elektronische apparaten horen niet bij het gewone afval, maar moeten afzonderlijk worden gerecycled!

Verpakking, apparaat en toebehoren zijn vervaardigd van materialen die voor hergebruik geschikt zijn. Verwijder deze daarom dienovereenkomstig.

14 GARANTIE

Eventueel binnen de wettelijke termijn voor aansprakelijkheid optredende materiaal- of fabricagefouten van het apparaat worden naar eigen oordeel door ons verholpen, hetzij door reparatie of door levering van een vervangend apparaat. De geldende termijn voor aansprakelijkheid hangt in elk geval af van de wetgeving in het land waarin het apparaat werd aangeschaft.

Onze garantie geldt alleen bij:

- naleving van deze gebruikershandleiding
- Deskundig gebruik
- Gebruik van originele reserveonderdelen

De garantie vervalt bij:

- Eigenhandig uitgevoerde reparatiepogingen
- Eigenhandig aangebrachte technische wijzigingen
- Gebruik voor andere doeleinden dan het gebruiksdoel

Van de garantie zijn uitgesloten:

- lakschade opgetreden als gevolg van normaal gebruik
- Slijtageonderdelen die op de reserveonderdelenkaart met een kader xxxxxx (x) zijn aangeduid

De garantietermijn begint bij de aanschaf door de eerste eindgebruiker. Maatgevend is daarbij de datum op de kassabon. Ga met deze garantieverklaring en de originele kassabon naar uw dealer of naar de dichtstbijzijnde klantenservice. Deze verklaring laat het vorderingsrecht van de koper jegens de verkoper wegens defecten aan het apparaat onverlet.

12 KLANTENSERVICE/SERVICE CENTRE

Voor vragen over garantie, reparatie of reserveonderdelen kunt u contact opnemen met het dichtstbijzijnde AL-KO service centre. Deze vindt u op internet op het volgende adres: www.alko-garden.com/service-contacts

Verdere informatie over reserveonderdelen vindt u op: www.alko-garden.com/spareparts

13 INFORMATIE BIJ DE CONFORMITEITSVERKLARING

We verklaren hierbij onder onze eigen verantwoordelijkheid dat dit product, zoals het op de markt wordt gebracht, voldoet aan de eisen van de geharmoniseerde EU-richtlijnen, de EU-veiligheidsnormen en de productspecifieke normen. De conformiteitsverklaring is deel van de gebruikshandleiding en wordt met de machine meegeleverd.

TRADUCTION DE LA NOTICE D'UTILISATION ORIGINALE

Table des matières

1	À propos de cette notice	33	8.5	Éliminer une obstruction.....	39
1.1	Symboles sur la page de titre	33	9	Aide en cas de pannes	40
1.2	Explications des symboles et des termes d'avertissement.....	33	10	Stockage.....	41
2	Description du produit	34	11	Élimination	41
2.1	Contenu de la livraison	34	12	Service clients/après-vente	41
2.2	Vue d'ensemble du produit (Figures A - E).....	34	13	Informations relatives à la déclaration de conformité.....	41
2.3	Fonction	34	14	Garantie.....	41
2.4	Dispositif de sécurité et de protection	34			
2.5	Protection contre le fonctionnement à sec	34			
2.6	Capteur de pression	34			
2.7	Affichage à l'écran	35			
2.8	Utilisation conforme	35			
2.9	Éventuelles utilisations erronées	35			
3	Consignes de sécurité.....	35			
3.1	Consignes générales de sécurité	35			
3.2	Sécurité électrique	36			
4	Montage	36			
4.1	Mise en place de la pompe.....	36			
4.2	Brancher la conduite d'aspiration	36			
4.3	Installer la conduite de refoulement... ..	36			
5	Mise en service	37			
5.1	Remplir la pompe.....	37			
5.2	Première mise en service	37			
6	Utilisation.....	37			
6.1	Mettre la pompe en service	37			
6.2	Mettre la pompe hors service.	37			
7	Affichages à l'écran.....	38			
7.1	Fonctionnement normal et fonctions supplémentaires	38			
8	Maintenance et entretien.....	39			
8.1	Nettoyez la pompe.....	39			
8.2	Nettoyer le filtre.....	39			
8.3	Nettoyage du clapet anti-retour	39			
8.4	Nettoyer le corps de flotteur.....	39			

1 À PROPOS DE CETTE NOTICE

- La notice d'utilisation originale est la version en langue allemande. Toutes les autres versions linguistiques sont des traductions de la notice d'utilisation originale.
- Conservez toujours cette notice de manière à pouvoir la consulter facilement si vous avez besoin d'informations sur l'appareil.
- Si vous cédez l'appareil à un tiers, remettez-lui impérativement cette notice.
- Lisez et respectez les consignes de sécurité et les avertissements de la présente notice.

1.1 Symboles sur la page de titre

Symbole	Signification
	Lire impérativement la présente notice avec attention avant la mise en service. Ceci constitue une condition préalable à un travail sûr et une bonne maniabilité.
	Notice d'utilisation
	Ne pas endommager ni sectionner le cordon secteur, afin d'éviter un choc électrique !

1.2 Explications des symboles et des termes d'avertissement

- DANGER !** Indique une situation de danger immédiat qui, si elle n'est pas évitée, entraîne la mort ou une blessure grave.

⚠ AVERTISSEMENT ! Indique une situation de danger potentiel qui, si elle n'est pas évitée, pourrait entraîner la mort ou une blessure grave.

⚠ ATTENTION ! Indique une situation de danger potentiel qui, si elle n'est pas évitée, pourrait entraîner des blessures légères ou de gravité moyenne.

ATTENTION ! Indique une situation qui, si elle n'est pas évitée, pourrait entraîner des dommages matériels.

f REMARQUE Instructions spéciales pour une meilleure compréhension et une manipulation correcte.

2 DESCRIPTION DU PRODUIT

Dans la présente notice d'utilisation sont décrits divers modèles de pompes. Identifiez votre modèle à l'aide de la plaque signalétique.

2.1 Contenu de la livraison

La pompe est livrée prête à l'emploi avec la clé pour le couvercle de filtrage, les raccords coulés, la notice d'utilisation.

2.2 Vue d'ensemble du produit (Figures A - E)

N°	Pièce
1	Couvercle transparent du filtre
2	Corps de pompe
3	Vis de remplissage
4	Sortie de la pompe/raccordement de la conduite de pression
5	Carter du moteur
6	Vis de vidange
7	Entrée de la pompe/raccordement de la conduite d'aspiration
8	Conduite de refoulement
9	Robinet
10	Raccord coulé
11	Joint
12	Raccord de branchement
13	Joint
14	Conduite d'aspiration

N°	Pièce
15	Clé à filtre
16	Joint filtre
17	Filtre
18	Clapet anti-retour
19	Joint clapet anti-retour
20	Joint boîtier
21	Raccord fileté
22	Joint
23	Corps de flotteur unité de mesure
24	Écran
25	Touche MODE
26	Touche SET

2.3 Fonction

L'appareil décrit est une pompe à fonctionnement automatique. La pompe se commute et se met hors service en fonction de la pression (cf. caractéristiques techniques). Lorsqu'un point de prélèvement est ouvert, la pompe aspire l'eau via l'entrée de pompe (7) et l'achemine vers le point de prélèvement via le raccordement de la conduite de refoulement (4). La pompe se met automatiquement hors service environ 20 secondes après la fermeture du point de prélèvement.

2.4 Dispositif de sécurité et de protection

Interrupteur de production thermique

La pompe est équipée d'un interrupteur de protection thermique qui met le moteur hors service en cas de surchauffe. La pompe redémarre automatiquement après une phase de refroidissement d'env. 15 à 20 minutes.

2.5 Protection contre le fonctionnement à sec

La pompe possède une fonction de protection contre le fonctionnement à sec. La protection contre le fonctionnement à sec met la pompe hors service après 90 secondes, lorsqu'il n'y a plus d'aspiration d'eau ou que la conduite d'aspiration est détériorée.

2.6 Capteur de pression

La pompe est équipée d'un capteur de pression. La pompe est automatiquement mise en et hors service par le biais de ce capteur lorsqu'elle atteint les niveaux de pression paramétrés.

- Pour la pression paramétrée : voir les caractéristiques techniques.

2.7 Affichage à l'écran

La pompe est équipée d'un écran (24) pour l'affichage des états de fonctionnement et des messages d'erreur. La touche MODE (25) permet de sélectionner différents paramètres et informations affichées et la touche SET (26) permet de les valider.

2.8 Utilisation conforme

La pompe est destinée pour l'usage privé dans la maison et le jardin. Elle peut uniquement être exploitée dans le respect des limites d'utilisation conformes aux caractéristiques techniques.

La pompe est idéale pour :

- l'arrosage au jardin et des terrains ;
- l'alimentation en eau de la maison ;
- l'augmentation de la pression pour l'alimentation en eau.

f REMARQUE En cas d'augmentation de la pression de l'alimentation en eau, les prescriptions locales doivent être respectées. Consulter votre spécialiste en équipement sanitaire pour obtenir des renseignements à ce sujet.

La pompe est uniquement conçue pour acheminer les liquides suivants :

- eau claire, eau de pluie

Toute autre utilisation ou toute utilisation allant au-delà des conditions d'exploitation n'est pas conforme.

2.9 Éventuelles utilisations erronées

La pompe ne peut pas être utilisée de manière continue. Elle n'est pas adaptée pour pomper :

- de l'eau potable
- de l'eau salée
- des denrées alimentaires
- d'eau résiduaire
- des agents agressifs ou des produits chimiques
- des liquides corrosifs, combustibles, explosifs ou gazeux
- de liquides de plus de 35 °C
- d'eau sableuse ou de liquides abrasifs.

3 CONSIGNES DE SÉCURITÉ

⚠ DANGER ! Danger en cas de contact avec des pièces sous tension ! Un défaut sur la pompe ou sur le câble de rallonge peut entraîner de graves blessures !

- Débranchez la fiche immédiatement du secteur.
- Branchez l'appareil via un disjoncteur de protection FI avec un courant de fuite nominal < 30 mA.

⚠ AVERTISSEMENT ! Risque de blessures. Des dispositifs de sécurité et de protection défectueux et hors service risquent d'entraîner des blessures graves.

- Faites réparer des dispositifs de sécurité et de protection défectueux.
- Ne mettez jamais les dispositifs de sécurité et de protection hors service.

⚠ ATTENTION ! Risque de blessures dues à l'eau chaude ! En cas de fonctionnement prolongé vers le côté refoulement fermé (> 10 min), l'eau peut fortement chauffer et sortir de manière incontrôlée !

- Débrancher la pompe du secteur et laisser la pompe et l'eau refroidir.
- Vérifier le niveau d'eau côté aspiration.
- Vérifier l'étanchéité des conduites.
- Vérifier l'installation de la conduite de pression et d'aspiration.
- Ne remettre la pompe en service qu'une fois tous les défauts supprimés !

3.1 Consignes générales de sécurité

- Cet appareil peut être utilisé par des personnes ayant des capacités physiques, sensorielles ou mentales réduites ou un manque d'expérience et de connaissances si elles sont supervisées ou instruites sur l'utilisation sûre de l'appareil et comprennent les dangers qui en résultent. Les enfants ne sont pas autorisés à jouer avec l'appareil.
- Les personnes soumises à des limitations physiques très fortes et complexes peuvent avoir des besoins dépassant le cadre des instructions décrites ici.
- Les pompes qui ne sont pas marquées comme étant résistantes au gel ne doivent pas être laissées à l'extérieur en cas de gel.
- Ne jamais lever, transporter ou fixer la pompe par le câble d'alimentation. Ne pas

utiliser le câble d'alimentation pour débrancher la fiche de la prise de courant.

- Les modifications ou transformations du propre chef du client sont interdites sur la pompe. Les réparations ne doivent être effectuées que par notre service après-vente.
- Lors des travaux sur l'appareil, débrancher la fiche électrique. Protéger la fiche électrique de l'humidité.
- Utilisez la pompe et la rallonge de câble uniquement s'ils sont en parfait état de fonctionnement. Les appareils endommagés ne doivent pas être mis en service.
- Respectez une distance de sécurité avec les animaux, et éteignez la pompe lorsque des animaux s'approchent.

3.2 Sécurité électrique

- Si des personnes se trouvent dans les piscines ou les plans d'eau, ne pas utiliser la pompe.
- La tension secteur domestique doit être conforme aux données de la tension secteur indiquées dans les caractéristiques techniques, ne pas utiliser d'autres sources d'alimentation.
- La pompe ne doit être utilisée que sur un équipement électrique conforme à la norme DIN/VDE 0100, Parties 737, 738 et 702. Pour assurer la protection électrique, il faut installer un disjoncteur de protection de câble de 10 A et un disjoncteur différentiel dont le courant de fuite nominal est de 10/30 mA.
- N'utiliser que les rallonges de câble prévues pour un usage en extérieur avec une section minimale de 1,5 mm². Toujours dérouler entièrement les tambours de câble.
- Il est interdit d'utiliser des rallonges de câble endommagées ou friables.
 - Avant chaque mise en service, contrôler l'état de la rallonge de câble.
- S'il faut rallonger le câble de raccordement, utiliser uniquement un câble de type H07RN-F et un embout scellé. Ce travail ne doit être effectué que par un électricien.
- Si le câble d'alimentation est endommagé, il doit être remplacé par le fabricant, son service après-vente ou une personne de qualification similaire afin d'éviter tout danger.

4 MONTAGE

ATTENTION ! Risque d'endommagement de l'appareil ! La pompe ne fonctionne pas correctement lorsque le point de prélèvement est 15 m plus haut que celle-ci.

- Veiller à ce que le point de prélèvement ne soit pas à plus de 15 m de haut de la pompe.

4.1 Mise en place de la pompe

1. Préparer un emplacement plan et solide.
2. Placer la pompe à l'horizontale et à l'abri des inondations.
- La pompe doit être protégée de la pluie et les jets d'eau directs.

f REMARQUE En utilisation quotidienne, prendre des mesures adaptées pour éviter que les défauts survenant sur la pompe entraînent des dégâts par inondation des locaux.

4.2 Brancher la conduite d'aspiration

f REMARQUE Il est conseillé d'installer des conduites souples au niveau de l'entrée de la pompe. Ainsi, aucune pression mécanique ou traction ne peut être exercée sur la pompe.

1. Choisir la longueur de la conduite d'aspiration (14) de sorte que la pompe ne puisse pas fonctionner à sec. La conduite d'aspiration doit toujours se trouver à minimum 30 cm au-dessous de la surface de l'eau.
2. Raccorder la conduite d'aspiration. Veiller à ce que le raccordement soit étanche mais sans endommager le filet.
3. Veillez à toujours monter la conduite d'aspiration vers le haut.

f REMARQUE Si la hauteur d'aspiration est supérieure à 4 m, il faut installer un flexible d'aspiration dont le diamètre est supérieur à 1". Nous recommandons l'utilisation d'un set d'aspiration AL-KO comprenant un flexible d'aspiration, une crépine d'aspiration et un clapet de non-retour. Demander conseil à votre revendeur spécialisé.

4.3 Installer la conduite de refoulement

1. Visser le raccord de branchement (12) avec la bague d'étanchéité (13) dans la sortie de pompe (4).
2. Visser le raccord coudé (10) avec le joint (11) sur le raccord de branchement (12) et tourner le raccord coudé dans la direction souhaitée.

3. Fixer la conduite de refoulement (8) sur le raccord coudé (10).

5 MISE EN SERVICE

5.1 Remplir la pompe

ATTENTION ! Risque d'endommagement de l'appareil ! Le fonctionnement à sec détériore la pompe !

- Avant chaque mise en service, il convient de remplir jusqu'à ras bord la pompe avec de l'eau, afin qu'elle puisse directement aspirer.

REMARQUE Pour réduire le temps d'aspiration, remplir la conduite d'aspiration avec de l'eau avant de visser.

1. Ouvrir la vis de remplissage (3) à l'aide de la clé à filtre.
2. Remplir d'eau par la vis de remplissage jusqu'à ce que le corps de pompe soit plein.
3. Visser la vis de remplissage.

5.2 Première mise en service

1. Ouvrir une fermeture (valve, buse de projection, robinet) présente dans la conduite de refoulement.
 2. Brancher la fiche secteur du câble d'alimentation sur une prise murale. La pompe débute l'acheminement.
 3. Lorsqu'il n'y a plus d'air dans l'eau sortante, fermer la fermeture de la conduite de refoulement.
- La pompe se met automatiquement hors service en cas d'absence de débit après la mise sous pression.
 - La pompe est opérationnelle. AUTO O et FLOW O s'affichent à l'écran.

REMARQUE Lors de la première mise en service, les informations indiquées à l'écran sont en anglais. Sélectionner la langue souhaitée à l'aide de la touche MODE et valider avec la touche SET. La pression d'air dans le réservoir peut maintenant être contrôlée.

6 UTILISATION

6.1 Mettre la pompe en service

1. Mettre la pompe en service comme décrit (voir Première mise en service). La pompe possède une régulation électronique et fonctionne de façon entièrement automatique après la première mise en service.

2. La pompe s'allume lors du prélèvement de l'eau côté refoulement. ON X et PRESSURE ainsi que la pression effective s'affichent à l'écran.

REMARQUE Si de l'eau n'est pas aspirée via la conduite d'aspiration au bout de 20 secondes, la pompe passe en mode contrôle. La pompe continue à fonctionner et CHECK SUC-TION SIDE s'affiche à l'écran.

REMARQUE Dans l'hypothèse où de l'eau n'aurait pas été aspirée par la conduite d'aspiration après un délai de 90 secondes (Figure B-14), la protection de fonctionnement à sec met la pompe hors service et ALARM ainsi que SUC-TION SIDE s'affichent à l'écran. Recherche de dysfonctionnements et remède, cf. Aide en cas de panne.

REMARQUE Si la pompe s'est activée et désactivée à plusieurs reprises bien qu'aucun prélèvement d'eau n'ait eu lieu, la pompe se met hors service pour éviter la surchauffe et ALARM et PRESSURE SIDE s'affichent à l'écran. Cause des dysfonctionnements et remède, voir Aide en cas de pannes.

6.2 Mettre la pompe hors service.

1. Retirez la prise secteur de la prise de courant.
2. Fermer l'ensemble des fermetures présentes sur la conduite de refoulement.

ATTENTION ! Risque de blessures dues à l'eau chaude En cas de fonctionnement prolongé vers le côté refoulement fermé (> 10 min), l'eau peut fortement chauffer et sortir de manière incontrôlée.

- Débrancher la pompe du secteur et laisser la pompe et l'eau refroidir.
- Ne remettre la pompe en service qu'une fois tous les défauts supprimés.

Le risque de blessures dues à l'eau chaude peut survenir en cas de :

- installation inappropriée,
- côté refoulement fermé,
- manque d'eau dans la conduite d'aspiration, ou
- interrupteur de pression défectueux.

Procédure

1. Débrancher la pompe du secteur et laisser l'eau refroidir.

- Vérifier la pompe, l'installation et le niveau d'eau.
- Ne remettre la pompe en service qu'une fois tous les défauts supprimés.





7 AFFICHAGES À L'ÉCRAN

- Lors de la première mise en service, les informations indiquées à l'écran sont en anglais.

- La touche MODE permet d'accéder à toutes les fonctions. Confirmer ensuite avec la touche SET.

f REMARQUE Les informations indiquées en deuxième ligne de l'écran sont parfois présentées sous forme de texte défilant en continu.

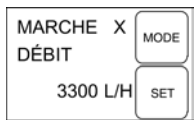
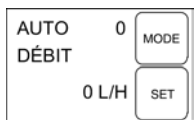
7.1 Fonctionnement normal et fonctions supplémentaires

Affichage à l'écran	État de commutation	Fonctions/mesure
Réglage de la langue		
	La pompe est en service ou la pompe est hors service.	Appuyer sur la touche MODE pendant plus de 3 secondes, la langue d'utilisateur est activée. Il est possible de modifier la langue d'utilisateur en actionnant la touche MODE (30). Confirmer la langue d'utilisateur avec la touche SET.
Première mise en service de la pompe		
	La pompe est opérationnelle.	La pompe fonctionne automatiquement lorsque de l'eau est prélevée.
La pompe fonctionne en mode normal.		
	La pompe est activée et pompe l'eau. <ul style="list-style-type: none"> La pression est affichée. 	
	La pompe est activée et pompe l'eau. <ul style="list-style-type: none"> Le débit est affiché. 	
Le X en rotation derrière l'indication « ON » signifie que la pompe est en marche.		
Pompe en mode automatique, elle ne pompe pas.		
	La pompe est activée mais ne pompe pas d'eau. <ul style="list-style-type: none"> Absence de débit, 0 l/h est affiché. 	A l'ouverture de la conduite de refoulement (valves, buses de pulvérisation, robinet...), la pompe démarre automatiquement.
	La pompe est activée mais ne pompe pas d'eau. <ul style="list-style-type: none"> La pression est affichée. 	A l'ouverture de la conduite de refoulement (valves, buses de pulvérisation, robinet...), la pompe démarre automatiquement.

Pompe en mode automatique, elle ne pompe pas.

0 derrière AUTO signifie que la pompe est hors service

Afficher les débits

Les informations suivantes peuvent être affichées par une pression sur la touche MODE en marche (ON) ou en mode AUTO.

	<ul style="list-style-type: none"> ■ Affichage du volume d'eau acheminé jusqu'à présent. 	
	<ul style="list-style-type: none"> ■ Affichage du volume partiel d'eau acheminé jusqu'à présent. 	<p>La remise à zéro s'effectue par une pression sur la touche SET.</p>

Permutation entre l'affichage de pression et de débit et le volume du débit en appuyant sur la touche MODE.

8 MAINTENANCE ET ENTRETIEN

⚠ DANGER ! Risque d'électrocution ! Lors des travaux sur la pompe, il y a risque de recevoir un choc électrique.

- Débranchez la prise secteur avant d'éliminer les défauts.
- Les défauts de l'installation électrique doivent être éliminés par un électricien qualifié.

8.1 Nettoyez la pompe

La pompe doit être nettoyée avec de l'eau claire après un acheminement d'eau de piscine à base de chlore ou de liquides laissant des résidus dans l'appareil.

8.2 Nettoyer le filtre

1. Dévisser la vis de vidange du compartiment de filtrage (6) de l'ouverture destinée à la vidange, purger le compartiment de filtrage et refermer l'ouverture destinée à la vidange.
2. Dévisser le couvercle transparent du filtre (1) à l'aide de la clé à filtre (15).
3. Sortir le filtre (16/17) du compartiment de filtrage (2) et le nettoyer à l'eau courante.
4. Nettoyer le compartiment de filtrage et le couvercle transparent du filtre.
5. Avant de monter le filtre, vérifier si les joints du filtre (16) et du compartiment (20) sont endommagés. Si nécessaire, les remplacer.

6. Monter le filtre, visser le couvercle transparent du filtre et serrer manuellement avec la clé de filtre.

8.3 Nettoyage du clapet anti-retour

1. Démontez le filtre (voir la section « Nettoyer le filtre »).
2. Dévisser le clapet anti-retour (18) et le nettoyer à l'eau courante.
3. Si nécessaire, remplacer le joint (19).
4. Monter le clapet anti-retour.
5. Monter le filtre.

8.4 Nettoyer le corps de flotteur

1. Dévisser la conduite de refoulement (8) avec le raccord coudé (10) et le raccord de branchement (12).
2. Dévisser le raccord fileté (21) avec le joint (22). Noter la position de montage du corps de flotteur. Retirer le corps de flotteur et le nettoyer.
3. Remonter le corps de flotteur en tenant compte de la position de montage.

8.5 Éliminer une obstruction

1. Débrancher la pompe du secteur et la protéger contre la remise en marche.
2. Retirer la conduite d'aspiration à l'entrée de la pompe.
3. Raccorder la conduite de refoulement sur la conduite d'eau.



4. Laisser l'eau traverser le corps de pompe jusqu'à ce que l'obstruction ait été éliminée.
5. Rallumer brièvement la pompe pour vérifier qu'elle fonctionne correctement.

9 AIDE EN CAS DE PANNES

⚠ DANGER ! Risque d'électrocution ! Lors des travaux sur la pompe, il y a risque de recevoir un choc électrique.

- Débranchez la prise secteur avant d'éliminer les défauts.
- Les défauts de l'installation électrique doivent être éliminés par un électricien qualifié.

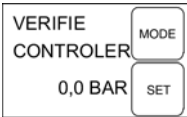
i REMARQUE Si les dysfonctionnements ne peuvent être corrigés, veuillez vous adresser à notre service clientèle compétent.

Panne	Causes possibles	Remède
Le moteur ne fonctionne pas.	Pas de tension secteur disponible.	Contrôler les fusibles et faites contrôler l'alimentation électrique par un électricien qualifié.
	La pression et le débit sont en dehors des valeurs normales. Mais la pompe continue de fonctionner.	Le message s'affiche au bout de 20 secondes. La pompe essaye de résoudre de façon autonome le défaut pendant 90 secondes. Aucune mesure requise. Si au bout de 90 secondes le défaut n'a toujours pas été réparé, la pompe se met hors service afin de se protéger contre un fonctionnement à sec.
	La pompe a été mise hors service pour se protéger contre un fonctionnement à sec.	Il existe un défaut au niveau du côté d'aspiration. Après suppression du défaut, confirmer avec la touche SET. La pompe redémarre. Attention à l'eau brûlante lors du redémarrage.
	Fuite au niveau du côté d'aspiration.	Contrôler la valve et le tuyau d'aspiration.
	Fuite au niveau du verre de filtre.	Contrôler le joint du verre de filtre, resserrer le verre de filtre.
	Fuite au niveau de la vis de vidange du compartiment de filtrage.	Contrôler la vis de vidange, resserrer la vis de vidange.
	L'extrémité du tuyau n'est pas dans l'eau, le réservoir d'eau (par ex. la citerne ou le puits) est vide. La pompe aspire de l'air.	La conduite d'aspiration doit toujours se trouver au minimum à 30 cm au-dessous de la surface de l'eau.
	Le filtre est très encrassé.	Nettoyer le filtre.
	Engorgement sur le côté d'aspiration	Éliminez les résidus de la zone d'aspiration.
	Débit inférieur à 300 l/h.	Augmenter le débit.

Panne	Causes possibles	Remède
	<p>La pompe s'est activée et désactivée à plusieurs reprises alors qu'il n'y a pas eu de prélèvement d'eau.</p> <ul style="list-style-type: none"> La pompe a été mise hors service pour se protéger d'une surchauffe. 	<p>Il existe un défaut au niveau du côté de refoulement, par ex. une fuite. Même les petites fuites au niveau des robinets ou des toilettes peuvent provoquer la chute de pression dans le système. Contrôler la présence de fuites éventuelles sur la conduite de refoulement et le consommateur. Contrôler et nettoyer le clapet anti-retour (18) dans le compartiment de filtrage. Après le dépannage, confirmer avec la touche SET. La pompe redémarre. Attention à l'eau brûlante lors du redémarrage.</p>

10 STOCKAGE

- Vider la conduite d'aspiration et la conduite de refoulement.
- Dévisser la vis de vidange et laisser l'eau s'écouler entièrement de la pompe.
- Revisser la vis de vidange et stocker la pompe et ses accessoires à l'abri du gel.

REMARQUE En cas de risque de gel, le système doit être entièrement purgé et la pompe rangée dans un lieu à l'abri du gel.

11 ÉLIMINATION

 Les appareils électriques et électroniques ne doivent pas être jetés aux ordures ménagères, mais être triés avant leur mise au rebut.

L'emballage, l'appareil et les accessoires sont fabriqués en matériaux recyclables et doivent être éliminés de manière adéquate.

14 GARANTIE

Pendant la période légale de garantie contre les vices de fabrication, nous éliminons par réparation ou remplacement, selon notre choix, tout défaut de matériau ou de fabrication survenu sur l'appareil. La durée de prescription dépend de la législation respective en vigueur dans le pays où a été acheté l'appareil.

Notre garantie s'applique seulement en cas :

- de respect du présent manuel d'utilisation,
- d'utilisation correcte,
- d'utilisation de pièces de rechange d'origine.

La garantie ne s'applique pas en cas :

- de tentatives de réparation par l'utilisateur,
- de modifications techniques par l'utilisateur,
- d'utilisation non conforme.

12 SERVICE CLIENTS/APRÈS-VENTE

En cas de questions portant sur la garantie, les réparations ou les pièces de rechange, contacter le service de maintenance AL-KO le plus proche de chez vous. Vous le trouverez à l'adresse suivante sur Internet :

www.alko-garden.com/service-contacts

Vous trouverez de plus amples informations sur les pièces de rechange à l'adresse :

www.alko-garden.com/spareparts

13 INFORMATIONS RELATIVES À LA DÉCLARATION DE CONFORMITÉ

Nous déclarons par la présente sous notre seule responsabilité que ce produit, sous la forme mise sur le marché, répond aux dispositions des directives UE harmonisées, des normes de sécurité UE et des normes spécifiques aux produits. La déclaration de conformité fait partie de la notice d'utilisation et est jointe à la machine.

Sont exclues de la garantie :

- les détériorations de la peinture dues à une usure normale,
- les pièces d'usure qui figurent en encadré sur la carte des pièces de rechange xxxxxx (x).

La période de garantie commence à courir au moment de l'achat par le premier utilisateur final. La date d'achat figurant sur la preuve d'achat fait foi. Veuillez vous adresser à votre revendeur ou bien au point de service après-vente agréé le plus proche, en présentant cette déclaration et la preuve d'achat. Les droits légaux de l'acheteur vis-à-vis du vendeur en cas de défaut ne sont pas affectés par cette déclaration.

TRADUCCIÓN DEL MANUAL ORIGINAL DE INSTRUCCIONES

Índice

1	Acerca de este manual de instrucciones	43	8.5	Subsanación de obstrucciones	49
1.1	Símbolos de la portada	43	9	Ayuda en caso de avería	50
1.2	Explicación de símbolos y palabras de señalización	44	10	Almacenamiento	51
2	Descripción del producto	44	11	Eliminación del producto	51
2.1	Volumen de suministro	44	12	Servicio de atención al cliente/servicio técnico	51
2.2	Vista general del producto (figura A - E)	44	13	Información sobre la declaración de conformidad	51
2.3	Funcionamiento	44	14	Garantía	51
2.4	Dispositivos de seguridad y de protección	44			
2.5	Protección contra marcha en seco	44			
2.6	Sensor de presión	45			
2.7	Indicaciones de la pantalla	45			
2.8	Uso previsto	45			
2.9	Aplicaciones no previstas	45			
3	Instrucciones de seguridad	45			
3.1	Indicaciones generales de seguridad	45			
3.2	Seguridad eléctrica	46			
4	Montaje	46			
4.1	Emplazamiento de la bomba	46			
4.2	Conexión del tubo de aspiración	46			
4.3	Montaje del tubo de presión	46			
5	Puesta en funcionamiento	47			
5.1	Llenado de la bomba	47			
5.2	Primera puesta en funcionamiento	47			
6	Funcionamiento	47			
6.1	Conexión de la bomba	47			
6.2	Desconexión de la bomba	47			
7	Indicación en la pantalla	48			
7.1	Funcionamiento normal y funciones adicionales	48			
8	Mantenimiento y limpieza	49			
8.1	Limpeza de la bomba	49			
8.2	Limpeza del filtro	49			
8.3	Limpeza de la válvula de retención	49			
8.4	Limpe el flotador	49			

1 ACERCA DE ESTE MANUAL DE INSTRUCCIONES

- La versión original de este manual de instrucciones está en alemán. Todas las demás versiones en otros idiomas son traducciones de la versión original.
- Conserve siempre este manual de instrucciones para poderlo leerlo en caso de que necesite consultar información sobre el aparato.
- Entregue el aparato a otra persona siempre adjuntando el manual de instrucciones.
- Lea y tenga en cuenta las indicaciones de seguridad y advertencias de este manual de instrucciones.

1.1 Símbolos de la portada

Símbolo	Significado
	Antes de ponerlo en marcha, es imprescindible leer atentamente este manual de instrucciones. Esto es esencial para un trabajo seguro y un manejo sin problemas.
	Manual de instrucciones
	No dañar ni cortar el cable de red para evitar descargas eléctricas.

1.2 Explicación de símbolos y palabras de señalización

⚠ ¡PELIGRO! Indica una situación de peligro inminente que, en caso de no evitarse, produce lesiones graves o la muerte.

⚠ ¡ADVERTENCIA! Indica una situación de peligro potencial que, en caso de no evitarse, podría producir lesiones graves o la muerte.

⚠ ¡PRECAUCIÓN! Indica una situación de peligro potencial que, en caso de no evitarse, podría producir lesiones de leves a moderadas.

⚠ ¡ATENCIÓN! Indica una situación que, en caso de no evitarse, podría producir daños materiales.

ℹ NOTA Indicaciones especiales para una mejor comprensión y manejo.

2 DESCRIPCIÓN DEL PRODUCTO

En el presente manual de instrucciones, se describen distintos modelos de bombas. La placa de características le servirá para identificar el modelo.

2.1 Volumen de suministro

La bomba se entrega lista para funcionar junto con la llave para la tapa del filtro, la boquilla angular y el manual de instrucciones.

2.2 Vista general del producto (figura A - E)

N.º	Componente
1	Tapa transparente del filtro
2	Cuerpo de la bomba
3	Tapón de llenado
4	Salida de la bomba/conexión del tubo de presión
5	Carcasa del motor
6	Tapones de purga
7	Boca de aspiración/conexión del tubo de aspiración
8	Tubo de presión
9	Grifo
10	Boquilla angular
11	Junta
12	Boquilla de conexión

N.º	Componente
13	Junta
14	Tubo de aspiración
15	Llave de filtro
16	Junta del filtro
17	Filtro
18	Válvula de retención
19	Junta de la válvula de retención
20	Junta de la carcasa
21	Boquilla de rosca
22	Junta
23	Flotador del dispositivo de medición
24	Pantalla
25	Tecla MODE
26	Tecla SET

2.3 Funcionamiento

El aparato descrito en la presente documentación es una bomba de funcionamiento automático. La bomba se enciende y apaga en función de la presión (véanse los datos técnicos). Si se abre un punto de toma, la bomba aspira agua a través de la boca de aspiración (7) y la transporta hasta el punto de toma a través de la conexión del tubo de presión (4). La bomba se desconecta automáticamente transcurridos 20 segundos después del cierre del punto de toma.

2.4 Dispositivos de seguridad y de protección

Interruptor de protección térmica

La bomba está equipada con un interruptor de protección térmica que desconecta el motor en caso de sobrecalentamiento. La bomba se vuelve a conectar automáticamente después de un período de enfriamiento de 15 a 20 minutos aprox.

2.5 Protección contra marcha en seco

La bomba dispone de una protección contra marcha en seco. Esta protección desconecta la bomba en un intervalo de 90 segundos aprox. si no se ha aspirado agua durante este tiempo o si el tubo de aspiración presenta algún daño.

2.6 Sensor de presión

La bomba está provista de un sensor de presión. Mediante este sensor, la bomba se conecta y se desconecta automáticamente cuando se alcanza la presión ajustada.

- Presión ajustada: véanse los datos técnicos.

2.7 Indicaciones de la pantalla

La bomba está equipada con una pantalla (24) para mostrar los estados de funcionamiento y los mensajes de error. Con la tecla MODE (25) pueden seleccionarse diferentes ajustes y visualizaciones y confirmarse con la tecla SET (26).

2.8 Uso previsto

La bomba se ha diseñado para un uso privado en casas y jardines. Solamente se puede emplear dentro de los márgenes de aplicación conforme a las características técnicas.

La bomba es adecuada para:

- Riego de jardines y terrenos
- Abastecimiento hídrico doméstico
- Aumento de la presión en el abastecimiento hídrico.

NOTA En el caso de un aumento de la presión en el abastecimiento hídrico, se debe tener en cuenta la normativa local. Consulte a un experto en instalaciones sanitarias.

La bomba es exclusivamente idónea para el bombeo de los siguientes líquidos:

- Agua limpia, agua de lluvia

Cualquier otro uso distinto o fuera de estos márgenes se considera no conforme a lo prescrito.

2.9 Aplicaciones no previstas

La bomba no se debe emplear en servicio continuo. No es adecuada para el bombeo de:

- Agua potable
- Agua salada
- Alimentos
- Agua sucia
- Productos o sustancias químicas corrosivos
- Líquidos ácidos, inflamables, explosivos o volátiles
- Líquidos con una temperatura superior a 35 °C
- Agua arenosa y líquidos abrasivos

3 INSTRUCCIONES DE SEGURIDAD

⚠ ¡PELIGRO! Peligro al tocar componentes bajo tensión. Una bomba o un alargador defectuosos pueden producir lesiones graves.

- Desconecte el enchufe de la red inmediatamente.
- Conecte el aparato a un interruptor diferencial residual con una intensidad nominal < 30 mA.

⚠ ¡ADVERTENCIA! Peligro de lesiones. Los dispositivos de seguridad y protección que estén defectuosos o se hayan anulado pueden provocar lesiones graves.

- Disponga la reparación de los dispositivos de seguridad y protección que estén defectuosos.
- Nunca anule los dispositivos de seguridad y protección.

⚠ ¡PRECAUCIÓN! Peligro de lesiones debido al agua caliente. Si el aparato está en funcionamiento durante mucho tiempo contra el lado de presión cerrado (> 10 min), el agua de la bomba puede calentarse excesivamente y derramarse sin control.

- Desenchufe la bomba de la red y deje que se enfríen la bomba y el agua.
- Compruebe el nivel de agua por el lado de aspiración.
- Compruebe la estanqueidad de las tuberías.
- Compruebe la instalación de la tubería de aspiración y el tubo de presión.
- Vuelva a poner en funcionamiento la bomba cuando se hayan solucionado todos los fallos.

3.1 Indicaciones generales de seguridad

- Este dispositivo puede ser utilizado por personas con capacidades físicas, sensoriales o mentales reducidas o con falta de experiencia y conocimiento si son supervisadas o instruidas sobre el uso seguro del dispositivo y comprenden los peligros resultantes. Los niños no pueden jugar con el dispositivo.
- Aquellas personas que tengan muchas limitaciones o limitaciones complejas podrían tener necesitar más instrucciones de las que aquí se indican.
- Las bombas que no estén marcadas como resistentes a las heladas no deben dejarse al aire libre cuando haga heladas.

- Nunca levante, transporte o sujete la bomba por el cable de alimentación. No utilice el cable de alimentación para sacar el enchufe de la toma de corriente.
- Está prohibido efectuar cualquier variación o modificación de la bomba por cuenta propia. Las reparaciones únicamente las puede realizar nuestro servicio técnico.
- Cuando necesite trabajar en el aparato, retire el enchufe. Proteja el enchufe de la humedad.
- Utilice la bomba y el alargador únicamente si se encuentran en perfecto estado técnico. No se deben usar aparatos defectuosos.
- Mantenga una distancia de seguridad con respecto a los animales o desconecte la bomba cuando se aproxime a ellos.

3.2 Seguridad eléctrica

- La bomba no debe estar en funcionamiento si hay alguna persona en la piscina o el estanque de jardín.
- La tensión de red de su casa debe coincidir con la tensión de red indicada en los datos técnicos. No utilice otra tensión de alimentación.
- El aparato solamente se debe conectar a instalaciones eléctricas conforme a DIN/VDE 0100, secciones 737, 738 y 702. Para protección se debe instalar un disyuntor de 10 A y un disyuntor de corriente residual con una corriente residual nominal de 10/30 mA.
- Utilice únicamente un alargador que esté previsto para el uso al aire libre - transversal mínima 1,5 mm². Los rollos de cable siempre deben estar completamente desenrollados.
- No se deben utilizar cables de extensión dañados o quebradizos.
 - Antes de cada puesta en funcionamiento, compruebe siempre el estado del alargador.
- Si es necesario alargar el cable de conexión, sólo se puede utilizar un cable del tipo H07RN-F y un manguito de fundición. Este trabajo sólo puede ser realizado por un electricista cualificado.
- Si el cable de alimentación está dañado, el fabricante, el servicio de atención al cliente de este o una persona con cualificación similar debe sustituirlo para evitar peligros.

4 MONTAJE

¡ATENCIÓN! ¡Peligro de lesiones auditivas!

La bomba no funcionará correctamente si el punto de toma se encuentra 15 m más arriba que la bomba.

- Procure que el punto de toma no se encuentre 15 m más arriba que la bomba.

4.1 Emplazamiento de la bomba

1. Prepare una superficie plana y estable para la instalación.
2. Emplace la bomba en posición horizontal y segura para evitar inundaciones.
- La bomba se debe proteger de la lluvia y los chorros de agua directos.

! **NOTA** Durante el uso diario (funcionamiento automático) se deben tomar las medidas necesarias para evitar daños en la bomba como consecuencia de inundaciones de las cámaras.

4.2 Conexión del tubo de aspiración

! **NOTA** Recomendamos montar tubos flexibles en la entrada de la bomba. De este modo, impedimos la tracción o presión mecánica en la bomba.

1. Seleccione la longitud del tubo de aspiración (14) de modo que la bomba no pueda funcionar en seco. Este tubo siempre debe estar 30 cm como mínimo por debajo del agua.
2. Conexión del tubo de aspiración. Preste atención a que la conexión estanca no dañe la rosca.
3. El tubo de aspiración siempre se debe montar en posición ascendente.

! **NOTA** Si la altura de aspiración es superior a 4 m, se debe montar un tubo de aspiración con un diámetro superior a 1". Le aconsejamos utilizar un kit de aspiración AL-KO compuesto por un tubo de aspiración, una alcachofa y una válvula antirretorno. Pregunte a su distribuidor especializado local.

4.3 Montaje del tubo de presión

1. Atornille la boquilla de conexión (12) con la junta tórica (13) en la salida de la bomba (4).
2. Atornille la boquilla angular (10) con junta (11) a la boquilla de conexión (12) y gire la boquilla angular en la dirección deseada.
3. Fije el tubo de presión (8) a la boquilla angular (10).

5 PUESTA EN FUNCIONAMIENTO

5.1 Llenado de la bomba

¡ATENCIÓN! ¡Peligro de lesiones auditivas! El funcionamiento en seco daña la bomba.

- La bomba se debe llenar de agua hasta que rebose antes de la puesta en funcionamiento para que pueda comenzar a aspirar inmediatamente.

NOTA Para acortar el tiempo de aspiración, rellene el tubo de aspiración con agua antes de enroscarlo.

1. Abra el tapón de llenado (3) con la llave de filtro.
2. Vierta agua por el tapón de llenado hasta que el cuerpo de la bomba esté lleno.
3. Enrosque el tapón de llenado.

5.2 Primera puesta en funcionamiento

1. Abra uno de los dispositivos de cierre del tubo de presión (válvula, boquilla pulverizadora, grifo).
2. Meta el enchufe del cable de conexión en la toma de corriente. La bomba empieza a funcionar.
3. Cierre el dispositivo de cierre del tubo de presión cuando deje de haber aire en el agua que sale del tubo.
 - La bomba se desconecta cuando no hay caudal y después de un incremento de la presión.
 - La bomba está lista para funcionar. En la pantalla aparece AUTO O y FLUJO O.

NOTA En la primera puesta en funcionamiento, la información de la pantalla aparece en inglés. Seleccione el idioma que prefiera con la tecla MODE y confirme con la tecla SET. Ahora se puede comprobar la presión de aire del depósito.

6 FUNCIONAMIENTO

6.1 Conexión de la bomba

1. Vuelva a encender la bomba como se describe (véase "Primera puesta en funcionamiento"). La bomba funciona con regulación electrónica y de forma completamente automática después de la primera puesta en funcionamiento.
2. La bomba se enciende cuando aspira el agua por el lado de presión. La pantalla

muestra ON X y PRESIÓN, así como la presión real.

NOTA Si transcurridos 20 segundos no se aspira agua a través del tubo de aspiración, la bomba conmuta a un modo de control. La bomba sigue funcionando y en la pantalla aparece COMPROBAR LADO DE ASPIRACIÓN.

NOTA Si el tubo de aspiración (fig. B -14) sigue sin aspirar agua durante 90 segundos aprox., la protección contra marcha en seco desconectará la bomba y en la pantalla aparecerá ALARMA y LADO DE ASPIRACIÓN. Para la búsqueda de errores y su solución, consulte el apartado Ayuda en caso de avería.

NOTA Si la bomba se enciende y apaga con frecuencia aunque no haya extracción de agua, esta se desconectará como medida de protección contra un sobrecalentamiento y en la pantalla aparecerá ALARMA y LADO DE PRESIÓN. Para las causas de error y su solución, consulte el apartado Ayuda en caso de avería.

6.2 Desconexión de la bomba

1. Retire el enchufe de la toma de corriente.
2. Cierre todos los dispositivos de cierre del tubo de presión.

⚠ ¡PRECAUCIÓN! Riesgo de lesiones por agua caliente Si el aparato está en funcionamiento durante mucho tiempo contra el lado de presión cerrado (> 10 min), el agua de la bomba puede calentarse excesivamente y derramarse sin control.

- Desenchufe la bomba de la red y deje que se enfríen la bomba y el agua.
- Vuelva a poner en funcionamiento la bomba cuando se hayan solucionado todos los fallos.

El riesgo de lesiones por agua caliente se puede producir por los siguientes motivos:

- instalación inadecuada,
- lado de presión cerrado,
- Falta de agua en el tubo de aspiración
- Presostato defectuoso

En este caso, proceda del siguiente modo:

1. Desconecte la bomba de la red y deje que se enfríen la bomba y el agua.
2. Compruebe la bomba, la instalación y el nivel del agua.
3. Vuelva a poner en funcionamiento la bomba cuando se hayan solucionados todos los fallos.

7 INDICACIÓN EN LA PANTALLA

- En la primera puesta en funcionamiento, la información de la pantalla aparece en inglés.
- Con la tecla MODE puede acceder a todas las funciones. La información introducida se confirma con la tecla SET.

NOTA Parte de la información que se muestra en la segunda línea de la pantalla es texto en movimiento (marquesina), es decir, la información está continuamente cambiando.



7.1 Funcionamiento normal y funciones adicionales

Indicaciones de la pantalla	Estado de conmutación	Funcionamiento/medidas
Configuración del idioma		
	La bomba está funcionando o desconectada.	Mantener pulsada la tecla MODE durante más de 3 segundos para activar la función de cambio de idioma. Modificar el idioma pulsando la tecla MODE (30). Confirmar el cambio con la tecla SET.

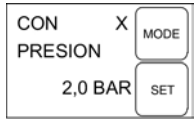
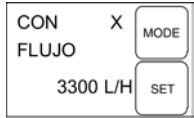
Primera puesta en funcionamiento de la bomba		
	La bomba está funcionando.	La bomba se conecta automáticamente al aspirar agua.

La bomba funciona en modo normal		
	La bomba está encendida y bombea agua. <ul style="list-style-type: none"> ■ Se muestra la presión en la pantalla. 	
	La bomba está encendida y bombea agua. <ul style="list-style-type: none"> ■ Se indica el caudal. 	

Una X girando junto a la indicación ENCENDIDA significa que la bomba está encendida.

La bomba está en modo automático, no bombea		
	La bomba está encendida pero no bombea agua. <ul style="list-style-type: none"> ■ No hay caudal: en la pantalla se muestra 0 l/h. 	Al abrir el tubo de presión (válvulas, boquillas pulverizadoras, grifo), la bomba se pone en funcionamiento automáticamente.
	La bomba está encendida pero no bombea agua. <ul style="list-style-type: none"> ■ Se muestra la presión en la pantalla. 	Al abrir el tubo de presión (válvulas, boquillas pulverizadoras, grifo), la bomba se pone en funcionamiento automáticamente.

La bomba está en modo automático, no bombea

Un 0 junto a la indicación AUTO significa que la bomba está apagada.

Visualización de caudal

Es posible acceder a la siguiente información pulsando la tecla MODE tanto en funcionamiento (ENCENDIDO) como en el modo AUTO.



■ Indicación del volumen de agua bombeada hasta ahora.

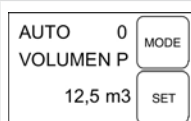

■ Indicación del volumen de agua parcial bombeada hasta ahora.

Restablecer a cero; pulse la tecla SET.

Pulse la tecla MODE para cambiar entre las indicaciones de presión, flujo y caudal.

8 MANTENIMIENTO Y LIMPIEZA

⚠ ¡PELIGRO! ¡Peligro por descarga eléctrica! Al trabajar en la bomba existe peligro de recibir una descarga eléctrica.

- Antes de realizar cualquier operación para solucionar averías, retire el enchufe de la toma de corriente.
- Encargue a un electricista especializado las reparaciones de la instalación eléctrica.

8.1 Limpieza de la bomba

La bomba se debe limpiar con agua limpia después de bombear agua de piscina o líquidos con cloro que dejan residuos.

8.2 Limpieza del filtro

1. Saque el tapón de purga de la cámara del filtro (6) del orificio de vaciado, vacíe la cámara del filtro y vuelva a cerrar el orificio.
2. Desenrosque la tapa transparente del filtro (1) con la llave de filtro (15).
3. Saque el filtro (16/17) de su carcasa (2) y limpie el agua que caiga por debajo.
4. Limpie la carcasa y la tapa transparente del filtro.
5. Antes de montar el filtro, compruebe si las juntas del filtro (16) y la junta de la carcasa (20) presentan daños; sustituir las si es necesario.
6. Coloque el filtro, enrosque la tapa transparente y apriétela con la llave del filtro.

8.3 Limpieza de la válvula de retención

1. Desmonte el filtro (véase el apartado "Limpieza del filtro").
2. Desenrosque la válvula de retención (18) y límpiela bajo un chorro de agua.
3. Si fuera necesario, sustituya la junta (19).
4. Monte la válvula de retención.
5. Monte el filtro.

8.4 Limpie el flotador

1. Suelte el tubo de presión (8) con la boquilla angular (10) y la boquilla de conexión (12).
2. Desenrosque la boquilla de rosca (21) con junta (22). Recuerde la posición de montaje del flotador. Retire y limpie el flotador.
3. Vuelva a montar el flotador teniendo en cuenta la posición de montaje (fig. D).

8.5 Subsanación de obstrucciones



1. Desconecte la bomba de la red y asegúrela contra reconexiones.
2. Retire el tubo de aspiración de la entrada de la bomba.
3. Conecte el tubo de presión a la tubería de agua.
4. Deje que corra el agua a través del cuerpo de la bomba hasta eliminar la obstrucción.
5. Compruebe si ya no hay obstrucción encendiendo brevemente la bomba.

9 AYUDA EN CASO DE AVERÍA

⚠ ¡PELIGRO! ¡Peligro por descarga eléctrica! Al trabajar en la bomba existe peligro de recibir una descarga eléctrica.

- Antes de realizar cualquier operación para solucionar averías, retire el enchufe de la toma de corriente.
- Encargue a un electricista especializado las reparaciones de la instalación eléctrica.

ℹ NOTA En el caso de que no se pueda solucionar alguna avería, diríjase al servicio técnico de AL-KO más cercano.

Problema	Posible causa	Solución
El motor no funciona.	Falta tensión en la red.	Comprobar los fusibles, encargar la revisión de la alimentación de corriente a un electricista especializado.
	La presión y el caudal están fuera de los valores normales. Sin embargo, la bomba sigue funcionando.	El mensaje aparece a los 20 s. La bomba intenta solucionar el fallo automáticamente durante 90 s. No se requiere realizar ninguna acción. Si el problema persiste después de 90 s, la bomba se desconecta como medida de protección contra una marcha en seco.
	La bomba se desconectó como medida de protección contra un funcionamiento en seco.	Hay un fallo en el lado de aspiración. Una vez solucionado el fallo, confirmar con la tecla SET. La bomba vuelve a funcionar. ¡Tener cuidado con el agua caliente durante el arranque de la bomba!
	Fugas en el lado de aspiración.	Comprobar la válvula y el tubo de aspiración.
	Fugas en el cristal del filtro.	Comprobar la junta del cristal del filtro, apretar el cristal del filtro.
	Fugas en el tapón de purga de la cámara del filtro.	Comprobar la junta del tapón de purga, apretar el tapón de purga.
	El extremo del tubo no está sumergido en el agua, el depósito de agua (p. ej. una cisterna o un pozo) está vacío. La bomba aspira aire.	El tubo de aspiración siempre debe estar 30 cm como mínimo por debajo del agua.
	El filtro está muy sucio.	Limpiar el filtro.
	Obstrucción en el lado de aspiración	Eliminar la suciedad en la zona de aspiración.
	Caudal inferior a 300 l/h.	Aumentar el caudal.

Problema	Posible causa	Solución
	<p>La bomba se ha encendido y apagado con frecuencia aunque no se aspira agua.</p> <ul style="list-style-type: none"> La bomba se desconectó como medida de protección contra un sobrecalentamiento. 	<p>Hay un fallo en el lado de presión, p. ej., una fuga. Las pequeñas fugas en los grifos y los baños también son la causa de una caída de la presión del sistema. Comprobar si hay fugas en el tubo de presión y el consumidor. Comprobar y limpiar la válvula de retención (18) en la cámara del filtro. Una vez solucionado el fallo, confirmar con SET. La bomba vuelve a funcionar. ¡Tener cuidado con el agua caliente durante el rearranque de la bomba!</p>

10 ALMACENAMIENTO

- Vacíe el tubo de aspiración y el tubo de presión.
- Desenrosque el tapón de purga y deje que salga agua por la bomba.
- Vuelva a enroscar el tapón de purga y almacene la bomba y sus accesorios en un lugar protegido de heladas.

NOTA Si existe peligro de congelación, deberá vaciarse completamente el sistema y almacenar la bomba en un lugar protegido de heladas.

11 ELIMINACIÓN DEL PRODUCTO

 Los aparatos eléctricos y electrónicos no pertenecen a la basura doméstica sino que deben eliminarse por separado.

El embalaje, el aparato y los accesorios están fabricados a partir de materiales reciclables y deben desecharse de la manera correspondiente.

14 GARANTÍA

Durante el periodo legal de la garantía, nos comprometemos, a nuestra elección, a reparar o sustituir el aparato en caso de defecto de fabricación o material. El periodo de la garantía depende de la legislación del país donde se compró el aparato.

Nuestra garantía solo tiene validez en los siguientes casos:

- Se ha seguido el manual de instrucciones
- Se manipula el aparato correctamente
- Se han utilizado piezas de repuesto originales

12 SERVICIO DE ATENCIÓN AL CLIENTE/SERVICIO TÉCNICO

Para cuestiones acerca de la garantía, reparaciones o piezas de recambio, diríjase al punto de servicio técnico de AL-KO más cercano. Lo encontrará en la siguiente dirección electrónica: www.alko-garden.com/service-contacts
Encontrará más información sobre las piezas de repuesto en: www.alko-garden.com/spareparts

13 INFORMACIÓN SOBRE LA DECLARACIÓN DE CONFORMIDAD

Por la presente, declaramos bajo nuestra única responsabilidad que este producto, en la versión que hemos comercializado, cumple los requisitos de las directivas europeas armonizadas, los estándares europeos de seguridad y los estándares específicos del producto. La declaración de conformidad forma parte del manual de instrucciones y se adjunta a la máquina.

La garantía no tendrá validez en los siguientes casos:

- Intentos de reparación no autorizados
- Modificaciones técnicas sin autorización
- Un uso inadecuado

Quedan excluidos de la garantía:

- Los daños de pintura derivados del desgaste normal
- Las piezas de desgaste que están identificadas con el marco en la ficha de piezas de repuesto

El plazo de garantía comienza con la compra por parte del primer comprador final. La fecha del comprobante de compra será determinante. Diríjase al comercio donde compró el aparato o al servicio de atención al cliente autorizado más cercano con esta declaración y el comprobante de compra original. De acuerdo con esta declaración, los derechos del comprador permanecen intactos frente al vendedor.



TRADUZIONE DEL MANUALE PER L'USO ORIGINALE**Sommario**

1 Istruzioni per l'uso	53	8.5 Rimozione di ostruzioni	59
1.1 Simboli sulla copertina	53	9 Supporto in caso di anomalie	60
1.2 Descrizione dei simboli e parole se- gnaletiche	54	10 Conservazione.....	61
2 Descrizione del prodotto	54	11 Smaltimento.....	61
2.1 Dotazione.....	54	12 Servizio clienti/Assistenza	61
2.2 Panoramica del prodotto (figura A - E)	54	13 Informazioni sulla dichiarazione di confor- mità.....	61
2.3 Funzione.....	54	14 Garanzia	61
2.4 Dispositivi di sicurezza e di protezio- ne.....	54		
2.5 Funzionamento a secco, protezione..	54		
2.6 Sensore di pressione	54		
2.7 Spia Display.....	55		
2.8 Utilizzo conforme alla destinazione ...	55		
2.9 Possibile uso errato	55		
3 Indicazioni di sicurezza	55		
3.1 Avvertenze generali di sicurezza	55		
3.2 Sicurezza elettrica	56		
4 Montaggio	56		
4.1 Posizionare la pompa	56		
4.2 Collegamento tubo di aspirazione	56		
4.3 Montaggio del tubo di mandata	56		
5 Messa in funzione	57		
5.1 Riempire la pompa.....	57		
5.2 Prima messa in funzione	57		
6 Utilizzo.....	57		
6.1 Accensione della pompa.....	57		
6.2 Spegnimento della pompa	57		
7 Spie Display	58		
7.1 Modalità normale e funzioni aggiunti- ve.....	58		
8 Manutenzione e cura.....	59		
8.1 Risciacquare la pompa	59		
8.2 Pulizia del filtro.....	59		
8.3 Pulizia della valvola antiritorno	59		
8.4 Pulire il corpo galleggiante.....	59		

1 ISTRUZIONI PER L'USO

- Le istruzioni per l'uso originali sono quelle in tedesco. Tutte le altre varianti linguistiche sono traduzioni delle istruzioni per l'uso originali.
- Conservare le presenti istruzioni per l'uso per avere sempre a portata di mano, in caso di necessità, tutte le informazioni sull'apparecchio.
- Consegnare l'apparecchio ad altre persone solo insieme alle presenti istruzioni per l'uso.
- Attenersi alle indicazioni di sicurezza e alle avvertenze contenute nelle presenti istruzioni per l'uso.

1.1 Simboli sulla copertina

Simbolo	Significato
	Prima della messa in funzione, leggere attentamente queste istruzioni per l'uso. È il presupposto per lavorare in modo sicuro e per una gestione regolare.
	Istruzioni per l'uso
	Non danneggiare o tagliare il cavo di alimentazione per evitare scosse elettriche!

1.2 Descrizione dei simboli e parole segnaletiche

⚠ PERICOLO! Mostra una situazione pericolosa imminente che, se non viene evitata, ha come conseguenza la morte o una lesione grave.

⚠ ATTENZIONE! Mostra una situazione potenzialmente pericolosa che, se non viene evitata, potrebbe avere come conseguenza la morte o una lesione grave.

⚠ CAUTELA! Mostra una situazione potenzialmente pericolosa che, se non viene evitata, potrebbe avere come conseguenza una lesione leggera o di media gravità.

ATTENZIONE! Mostra una situazione che, se non viene evitata, potrebbe avere come conseguenza dei danni materiali.

ℹ AVVISO Indicazioni speciali volte a migliorare la comprensione e l'uso.

2 DESCRIZIONE DEL PRODOTTO

Nel presente manuale per l'uso vengono descritti diversi modelli di pompe. Identificare il proprio modello sulla base della targhetta dati.

2.1 Dotazione

La pompa viene consegnata pronta con chiave per il coperchio filtro, nipplo angolare e manuale d'uso.

2.2 Panoramica del prodotto (figura A - E)

N.	Componente
1	Coperchio trasparente filtro
2	Corpo pompa
3	Vite di riempimento
4	Uscita pompa/attacco tubo di mandata
5	Carter motore
6	Viti di scarico
7	Ingresso pompa/attacco tubo di aspirazione
8	Tubo di mandata
9	Rubinetto dell'acqua
10	Nipplo angolare
11	Guarnizione

N.	Componente
12	Nipplo di raccordo
13	Guarnizione
14	Tubo di aspirazione
15	Chiave filtro
16	Guarnizione filtro
17	Filtro
18	Valvola antiritorno
19	Guarnizione valvola antiritorno
20	Guarnizione corpo
21	Nipplo di avvitamento
22	Guarnizione
23	Corpo galleggiante unità di misura
24	Display
25	Tasto HOME
26	Tasto SET

2.3 Funzione

L'apparecchio descritto è una pompa che lavora in automatico. La pompa si accende e si spegne in funzione della pressione (vedere dati tecnici). Se viene aperto un punto di prelievo, la pompa aspira acqua attraverso l'ingresso pompa (7) e la convoglia attraverso l'attacco del tubo di mandata (4) verso il punto di prelievo. La pompa si disattiva automaticamente circa 20 secondi dopo la chiusura del punto di prelievo.

2.4 Dispositivi di sicurezza e di protezione

Interruttore di termoprotezione

La pompa è dotata di un interruttore di termoprotezione che spegne il motore in caso di surriscaldamento. Dopo una fase di raffreddamento di circa 15-20 minuti, la pompa si riattiva automaticamente.

2.5 Funzionamento a secco, protezione

La pompa dispone di una protezione da funzionamento a secco. Qualora non venga aspirata acqua oppure il tubo di aspirazione sia danneggiato, dopo circa 90 secondi la protezione da funzionamento a secco spegne la pompa.

2.6 Sensore di pressione

La pompa è dotata di un sensore di pressione, attraverso il quale viene accesa e spenta auto-

maticamente al raggiungimento delle pressioni impostate.

- Pressione impostata: vedere dati tecnici.

2.7 Spia Display

La pompa è dotata di un display per visualizzare gli stati d'esercizio e i messaggi di errore(24). Il tasto MODE (25) consente di selezionare diverse impostazioni e visualizzazioni che si possono attivare con il tasto SET (26).

2.8 Utilizzo conforme alla destinazione

La pompa è destinata all'uso privato in casa e in giardino. Deve essere utilizzata esclusivamente nell'ambito dei limiti imposti in conformità ai dati tecnici.

La pompa è adatta a:

- l'irrigazione del giardino e dell'area del fondo
- erogazione dell'acqua in casa
- Aumento della pressione dell'alimentazione idrica.

i AVVISO Per l'aumento della pressione dell'alimentazione idrica è necessario attenersi alle normative locali. Per maggiori informazioni rivolgersi al proprio idraulico di fiducia.

La pompa è indicata esclusivamente per convogliare i seguenti liquidi:

- acqua pulita, acqua piovana

Un utilizzo diverso o ulteriore non viene considerato conforme alla destinazione d'uso.

2.9 Possibile uso errato

La pompa non deve essere utilizzata in esercizio permanente. Non è adatta a convogliare:

- acqua potabile
- acqua salata
- generi alimentari
- acqua sporca
- liquidi aggressivi, prodotti chimici
- liquidi corrosivi, infiammabili, esplosivi o effervescenti
- liquidi a temperature superiori a 35 °C
- acqua sabbiosa e liquidi abrasivi.

3 INDICAZIONI DI SICUREZZA

⚠ PERICOLO! Pericolo in caso di contatto con parti in tensione! Un difetto della pompa o del cavo di prolunga può causare gravi infortuni.

- Scollegare immediatamente la spina dalla rete elettrica.
- Collegare l'apparecchio con un interruttore salvavita dotato di corrente di guasto nominale < 30 mA.

⚠ ATTENZIONE! Pericolo di lesioni. Dispositivi di sicurezza e di protezione difettosi o disattivati possono avere come conseguenza lesioni gravi.

- Far riparare i dispositivi di sicurezza e di protezione difettosi.
- Non disattivare mai i dispositivi di sicurezza e di protezione.

⚠ CAUTELA! Pericolo di lesioni dovuto ad acqua calda! In caso di utilizzo prolungato contro il lato in pressione chiuso (> 10 min.) l'acqua nella pompa può riscaldarsi fortemente e fuoriuscire in modo incontrollato!

- Staccare la pompa dalla rete e lasciar raffreddare la pompa e l'acqua.
- Controllare il livello dell'acqua sul lato di aspirazione.
- Verificare la tenuta dei tubi.
- Verificare l'installazione del tubo di aspirazione e del tubo di mandata.
- Rimettere la pompa in funzione solo dopo aver eliminato tutti i difetti!

3.1 Avvertenze generali di sicurezza

- Questo dispositivo può essere utilizzato da persone con ridotte capacità fisiche, sensoriali o mentali o con mancanza di esperienza e conoscenza se sono supervisionate o istruite sull'uso sicuro del dispositivo e comprendono i pericoli che ne derivano. I bambini non possono giocare con l'apparecchio.
- Le persone con limitazioni molto forti e complesse possono avere altre esigenze oltre alle istruzioni qui descritte.
- Le pompe che non sono contrassegnate come resistenti al gelo non devono essere lasciate all'aperto quando fa gelo.
- Mai sollevare, trasportare o fissare la pompa per il cavo di rete. Non usare mai il cavo di rete per sfilare il connettore dalla presa.

- Si fa divieto di variazioni o modifiche arbitrarie della pompa. Le riparazioni devono essere eseguite solo dal nostro servizio di assistenza al cliente.
- Per qualsiasi lavoro sull'apparecchio staccare la spina di rete. Proteggere la spina di rete dall'umidità.
- Utilizzare la pompa e il cavo di prolunga solo se in stato tecnico ineccepibile. Non utilizzare apparecchi danneggiati.
- Mantenere una distanza di sicurezza dagli animali o spegnere la pompa quando si avvicinano animali.

3.2 Sicurezza elettrica

- Se all'interno della piscina o nel laghetto sono presenti delle persone è proibito mettere in funzione la pompa.
- La tensione della rete domestica deve coincidere con i dati della tensione di rete indicati nei Dati tecnici; non utilizzare una tensione di alimentazione diversa.
- La pompa può essere utilizzata solo su un dispositivo conforme a DIN/VDE 0100, parte 737, 738 e 702. Per sicurezza devono essere installati un interruttore automatico di linea da 10 A e un interruttore differenziale con una corrente di guasto nominale di 10/30 mA.
- Utilizzare solo cavi di prolunga previsti per l'uso all'aperto - sezione minima 1,5 mm². Srotolare sempre completamente il tamburo avvolgicavo.
- Non devono essere utilizzati cavi di prolunga danneggiati o fragili.
 - Prima di mettere in funzione l'apparecchio controllare lo stato del proprio cavo di prolunga.
- Se il cavo di alimentazione deve essere esteso, è possibile utilizzare soltanto un cavo di tipo H07RN-F e un manicotto in ghisa. Questo lavoro deve essere eseguito da un elettricista qualificato.
- Per evitare pericoli, un eventuale cavo di rete danneggiato deve essere sostituito a cura del produttore, del suo servizio clienti o di una persona con qualifiche assimilabili.

4 MONTAGGIO

ATTENZIONE! Rischio di danni alle apparecchiature! Se la pompa viene posizionata con un dislivello superiore a 15 m rispetto al punto di prelievo non funziona correttamente.

- Prestare attenzione a non posizionare la pompa a un dislivello superiore a 15 m rispetto al punto di prelievo.

4.1 Posizionare la pompa

1. Predisporre una sede piana e solida.
2. Posizionare la pompa orizzontale e sicura da allagamento.
 - La pompa deve essere protetta da pioggia e da getti d'acqua diretti.

AVVISO Nell'uso quotidiano (modalità automatica) occorre escludere con provvedimenti idonei che in caso di disturbi della pompa non si generino danni conseguenti causati da allagamento dei locali.

4.2 Collegamento tubo di aspirazione

AVVISO Raccomandiamo di installare condotte flessibili sull'ingresso pompa. In questo modo non è possibile esercitare alcuna pressione o trazione meccanica sulla pompa.

1. Scegliere la lunghezza del tubo di aspirazione (14) in modo che la pompa non possa funzionare a secco. Il tubo di aspirazione deve trovarsi sempre almeno 30 cm sotto alla superficie dell'acqua.
2. Collegamento tubo di aspirazione. Durante questa operazione assicurarsi che l'attacco sia a tenuta, senza danneggiare il filetto.
3. Posare sempre la condotta di aspirazione inclinata.

AVVISO Se l'altezza di aspirazione corrisponde a più di 4 m è necessario montare un tubo di aspirazione con un diametro superiore a 1". Consigliamo di utilizzare un rubinetto di aspirazione AL-KO con tubo di aspirazione a succhiatura e valvola antiriflusso. Rivolgersi al proprio rivenditore specializzato.

4.3 Montaggio del tubo di mandata

1. Avvitare il nipplo di raccordo (12) con l'anello di tenuta tondo (13) nell'uscita della pompa (4).
2. Avvitare il nipplo angolare (10) con guarnizione (11) sul nipplo di collegamento (12) e ruotare il nipplo angolare nella direzione desiderata.

3. Fissare il tubo di mandata (8) con il nipplo angolare (10).

5 MESSA IN FUNZIONE

5.1 Riempire la pompa

ATTENZIONE! Rischio di danni alle apparecchiature! Il funzionamento a secco rovina la pompa!

- Perché possa subito aspirare, la pompa deve essere riempita d'acqua fino al troppo pieno prima di ogni messa in funzione.

i AVVISO Per accorciare i tempi di aspirazione, prima di avvitarlo riempire il tubo di aspirazione con acqua.

1. Aprire la vite di riempimento (3) con la chiave del filtro.
2. Caricare l'acqua attraverso la vite di riempimento fino a che il corpo della pompa è completamente pieno.
3. Avvitare la vite di riempimento.

5.2 Prima messa in funzione

1. Aprire una delle chiusure presenti nel tubo di mandata (valvola, ugello, rubinetto dell'acqua).
2. Inserire la spina del cavo di collegamento nella presa. La pompa entra in funzione.
3. Quando nell'acqua che fuoriesce non c'è più aria, bloccare la chiusura del tubo di mandata.
 - La pompa si disattiva automaticamente senza flusso dopo aver creato la pressione.
 - La pompa è pronta a entrare in funzione. Sul display vengono visualizzati AUTO O e FLOW O.

i AVVISO Alla prima messa in funzione tutte le informazioni visualizzate sul display sono in inglese. Selezionare la lingua desiderata con il tasto MODE e attivarla con il tasto SET. Ora è possibile verificare la pressione dell'aria nel serbatoio polmone.

6 UTILIZZO

6.1 Accensione della pompa

1. Rimettere in funzione la pompa come descritto (vedere Messa in funzione iniziale). La pompa dispone di una regolazione elettronica e dopo la prima messa in funzione lavora in modo completamente automatico.

2. La pompa si attiva al prelievo di acqua sul lato in pressione. Sul display vengono visualizzati ON X e PRESSURE unitamente alla pressione effettiva.

i AVVISO Se dopo 20 secondi non viene ancora aspirata acqua attraverso la tubazione di aspirazione, la pompa viene commutata in una modalità di controllo. La pompa prosegue il proprio funzionamento e sul display viene visualizzato CHECK SUCTION SIDE.

i AVVISO Se dopo circa 90 secondi l'acqua non viene ancora aspirata attraverso la condotta di aspirazione (fig. B-14), la protezione contro il funzionamento a secco spegne la pompa e vengono visualizzati ALARM e SUCTION SIDE. Per la ricerca di anomalie e la loro risoluzione vedere la sezione Aiuto in caso di malfunzionamenti.

i AVVISO Se la pompa si è attivata e disattivata spesso, nonostante il fatto che non si sia verificato prelievo di acqua, la pompa si spegne per evitare il surriscaldamento e sul display vengono visualizzati ALARM e PRESSURE SIDE. Per la causa delle anomalie e la loro risoluzione vedere la sezione Aiuto in caso di malfunzionamenti.

6.2 Spegnimento della pompa

1. Sfilare il connettore dalla presa.
2. Chiudere tutte le chiusure presenti nel tubo di mandata.

⚠ CAUTELA! Pericolo di infortunio dovuto ad acqua calda In caso di utilizzo prolungato contro il lato in pressione chiuso (> 10 min.) l'acqua nella pompa può riscaldarsi fortemente e fuoriuscire in modo incontrollato!

- Separare la pompa dalla rete e lasciar raffreddare la pompa e l'acqua.
- Rimettere la pompa in funzione solo dopo aver eliminato tutti i vizi!

Può subentrare il pericolo di infortunio dovuto ad acqua calda nei seguenti casi:

- installazione scorretta,
- lato di mandata chiuso
- carenza di acqua nel tubo di aspirazione o
- pressostato difettoso.

Procedura

1. Separare la pompa dalla rete e lasciare raffreddare pompa e acqua.
2. Controllare la pompa, l'installazione e lo stato dell'acqua.

3. Rimettere la pompa in funzione solo dopo aver eliminato tutti i vizi!





- Tutte le funzioni possono essere richiamate con il tasto MODE. Le norme richiamate vengono confermate con il tasto SET.

7 SPIE DISPLAY

- Alla prima messa in funzione tutte le informazioni visualizzate sul display sono in inglese.

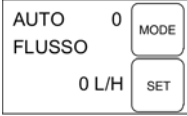
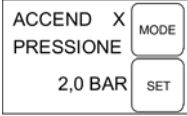
AVVISO Alcune delle informazioni visualizzate nella seconda riga del display vengono fornite sotto forma di testi scorrevoli continui.

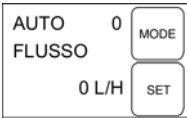
7.1 Modalità normale e funzioni aggiuntive

Spie Display	Stato operativo	Funzione / Misura
Impostazione della lingua		
	Pompa in funzione oppure pompa spenta.	Premere il tasto MODE per più di 3 secondi; la lingua operatore viene attivata. Premendo il tasto MODE (30) si cambia la lingua utente. Confermare la lingua utente con il tasto SET.
Prima messa in funzione della pompa		
	Pompa in stato di pronto.	Al prelievo dell'acqua la pompa si attiva automaticamente.
La pompa funziona in modalità normale		
	La pompa è accesa e convoglia acqua. <ul style="list-style-type: none"> ■ Viene visualizzata la pressione. 	
	La pompa è accesa e convoglia acqua. <ul style="list-style-type: none"> ■ Viene visualizzata il flusso. 	
Una X che ruota davanti a ON indica che la pompa è accesa.		
Pompa in modalità automatica, non pompa		
	La pompa è accesa, ma non convoglia acqua. <ul style="list-style-type: none"> ■ Non c'è flusso; viene visualizzato 0 l/h. 	Aperto il tubo di mandata (valvole, spruzzatori, rubinetto dell'acqua...) la pompa parte automaticamente.
	La pompa è accesa, ma non convoglia acqua. <ul style="list-style-type: none"> ■ Viene visualizzata la pressione. 	Aperto il tubo di mandata (valvole, spruzzatori, rubinetto dell'acqua...) la pompa parte automaticamente.

Pompa in modalità automatica, non pompa

0 davanti a AUTO indica che la pompa è spenta

Visualizza portate

Le seguenti informazioni sono possibili premendo - il tasto MODE sia in esercizio (ON) che anche in stato AUTO.

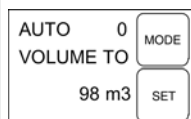

- Visualizzazione dell'attuale quantità di acqua pompata.

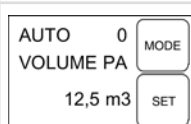

- Visualizzazione dell'attuale quantità parziale di acqua pompata.

Per resettare su zero, premere il tasto SET.

Passare dalla visualizzazione della pressione e del flusso e delle portate premendo il tasto MODE.

8 MANUTENZIONE E CURA

PERICOLO! Pericolo di folgorazione!

Quando si lavora sulla pompa, esiste un rischio di scossa elettrica.

- Prima di tutti i lavori per l'eliminazione di anomalie sfilare il connettore.
- Incaricare un elettricista qualificato di eliminare i vizi dell'impianto elettrico.

8.1 Risciacquare la pompa

Dopo aver pompato acqua clorosa di piscina o liquidi che lasciano residui la pompa deve essere risciacquata con acqua pulita.

8.2 Pulizia del filtro

1. Svitare la vite di scarico vano filtro (6) dell'apertura di svuotamento, svuotare il vano filtro e richiudere l'apertura di svuotamento.
2. Avvitare il coperchio trasparente filtro (1) con la chiave del filtro (15).
3. Estrarre il filtro (16/17) dal corpo filtro (2) e pulire sotto acqua corrente.
4. Pulire il corpo del filtro e il coperchio trasparente filtro.
5. Prima di installare il filtro, controllare se le guarnizioni filtro (16) e le guarnizione corpo (20) sono danneggiate, sostituirle se necessario.
6. Montare il filtro, avvitare il coperchio trasparente filtro e serrare a mano con la chiave filtro.

8.3 Pulizia della valvola antiritorno

1. Smontare il filtro (vedere sezione "Pulizia del filtro").
2. Svitare la valvola antiritorno (18) e lavare sotto acqua corrente.
3. Sostituire la guarnizione (19) se necessario.
4. Montare la valvola antiritorno.
5. Montare il filtro.

8.4 Pulire il corpo galleggiante

1. Svitare il tubo di mandata (8) con il nipplo angolare (10) e il nipplo di collegamento (12).
2. Svitare la vite di riempimento (21) con la guarnizione (22). Annotare la posizione di montaggio corpo. Estrarre e pulire il corpo galleggiante.
3. Rimontare il corpo galleggiante – attenzione alla posizione di montaggio (D).

8.5 Rimozione di ostruzioni

1. Separare la pompa dalla rete e mettere in sicurezza contro la riaccensione.
2. Rimuovere il tubo di aspirazione dall'ingresso della pompa.
3. Collegare il tubo di mandata alla condotta dell'acqua.
4. Lasciare scorrere l'acqua attraverso il corpo della pompa fino a che l'ostruzione viene rimossa.
5. Verificare se la pompa gira liberamente mediante una breve accensione.



9 SUPPORTO IN CASO DI ANOMALIE

⚠ PERICOLO! Pericolo di folgorazione!

Quando si lavora sulla pompa, esiste un rischio di scossa elettrica.

- Prima di tutti i lavori per l'eliminazione di anomalie sfilare il connettore.
- Incaricare un elettricista qualificato di eliminare i vizi dell'impianto elettrico.

i AVVISO In caso di anomalie non eliminabili si prega di rivolgersi al nostro servizio clienti competente.

Anomalia	Possibile causa	Rimedio
Il motore non parte.	Non è presente tensione di rete.	Controllare i fusibili, far controllare l'alimentazione elettrica da un elettricista qualificato.
	Pressione e flusso sono al di fuori dei valori normali. Ma la pompa continua a funzionare.	Dopo 20 s appare un messaggio. La pompa cerca di eliminare l'anomalia autonomamente per 90 s. Non servono interventi. Se dopo 90 s l'anomalia dovesse persistere, la pompa si disattiva per proteggersi dal funzionamento a secco.
	La pompa è stata disattivata per proteggerla dal funzionamento a secco.	C'è un'anomalia sul lato di aspirazione. Dopo aver eliminato l'anomalia, confermare con il tasto SET. Quindi la pompa riparte. Quando la pompa riparte prestare attenzione all'acqua calda.
	Perdita sul lato di aspirazione.	Controllare la valvola e il tubo di aspirazione.
	Perdita dal vetro inattinico.	Verificare la tenuta del vetro inattinico, serrare il vetro inattinico.
	Perdita vite di scarico vano filtro.	Verificare la tenuta della vite di scarico, serrare la vite di scarico.
	Estremità del tubo non in acqua, accumulatore acqua (es. cisterna o fontana) vuoto. La pompa aspira aria.	Il tubo di aspirazione deve trovarsi sempre almeno 30 cm sotto alla superficie dell'acqua.
	Filtro molto sporco.	Pulizia del filtro.
	Ostruzione sul lato aspirazione	Rimuovere la sporcizia nell'area di aspirazione.
	Flusso inferiore a 300 l/h.	Aumentare il flusso.

Anomalia	Possibile causa	Rimedio
	<p>La pompa si è attivata e disattivata spesso, sebbene non si sia verificato alcun prelievo d'acqua.</p> <ul style="list-style-type: none"> La pompa è stata disattivata per proteggerla dal surriscaldamento. 	<p>Esiste un errore sul lato di pressione, ad es. perdita. Anche piccole perdite dai rubinetti dell'acqua e le toilette sono causa di cadute di pressione nel sistema. Verificare la tenuta del tubo di mandata e degli utilizzatori. Verificare e pulire la valvola antiritorno (18) nel vano filtro. Dopo l'eliminazione dell'anomalia, confermare con il tasto SET, quindi la pompa riparte. Quando la pompa riparte prestare attenzione all'acqua calda.</p>

10 CONSERVAZIONE

- Svuotare il tubo di aspirazione e di mandata.
- Svitare la vite di scarico e lasciare scorrere l'acqua fuori dalla pompa.
- Riavvitare la vite di scarico e stoccare la pompa e gli accessori al sicuro dal gelo.

AVVISO In caso di danni da gelo, il sistema deve essere completamente scaricato e la pompa deve conservata in un luogo al riparo dal gelo.

11 SMALTIMENTO

 Le apparecchiature elettriche ed elettroniche non appartengono ai rifiuti domestici, ma devono essere portati presso una raccolta o smaltimento dei rifiuti separati!

L'imballo, l'apparecchio e gli accessori sono stati prodotti con materiali riciclabili, pertanto devono essere smaltiti di conseguenza.

14 GARANZIA

Elimineremo - a nostra discrezione tramite riparazione o consegna sostitutiva - eventuali difetti di produzione o del materiale dell'apparecchio entro i termini di prescrizione previsti dalla legge per i diritti di ricorso per vizi della cosa. I termini di prescrizione dipendono dalla normativa in vigore nel paese in cui l'apparecchio è stato acquistato.

I termini della garanzia valgono solo nei casi seguenti:

- Osservare le presenti istruzioni per l'uso
- Trattamento corretto
- Utilizzare parti di ricambio originali

Sono esclusi dalla garanzia:

- danni della vernice da ricondurre alla normale usura
- Parti usurabili che sono contraddistinte sulla scheda ricambi xxxxxx (x) con un riquadro

12 SERVIZIO CLIENTI/ASSISTENZA

Per eventuali domande su garanzia, riparazione o pezzi di ricambio si prega di rivolgersi al centro di assistenza AL-KO più vicino. Per reperirlo, consultare il sito Internet all'indirizzo:

www.alko-garden.com/service-contacts

Ulteriori informazioni sui pezzi di ricambio sono disponibili su:

www.alko-garden.com/spareparts

13 INFORMAZIONI SULLA DICHIARAZIONE DI CONFORMITÀ

Con la presente, sotto la nostra esclusiva responsabilità, dichiariamo che questo prodotto nella forma distribuita sul mercato soddisfa i requisiti delle direttive UE armonizzate, gli standard di sicurezza UE e gli standard specifici di prodotto. La dichiarazione di conformità costituisce parte integrante delle istruzioni per l'uso e viene fornita insieme alla macchina.

La garanzia decade nei casi seguenti:

- Tentativi di riparazione in proprio
- Modifiche tecniche eseguite in proprio
- Uso non conforme alla destinazione

Il periodo di garanzia inizia con l'acquisto da parte del primo consumatore finale. Fondamentali sono la data e la ricevuta di acquisto. Rivolgersi al proprio rivenditore o al centro di assistenza autorizzato più vicino presentando la presente garanzia e la ricevuta di acquisto originale. La presente dichiarazione di garanzia non altera i diritti derivanti da vizi del prodotto spettanti per legge all'acquirente nei confronti del venditore.

PREVOD ORIGINALNIH NAVODIL

Kazalo vsebine

1	K tem navodilom za uporabo	63	10	Skladiščenje	70
1.1	Simboli na naslovnici	63	11	Odstranjevanje	70
1.2	Razlaga oznak in opozorilnih besed ..	63	12	Servisna služba/servis	70
2	Opis izdelka	64	13	Informacije o izjavi o skladnosti	71
2.1	Obseg dobave	64	14	Garancija	71
2.2	Pregled izdelka (slike A–E)	64			
2.3	Namen	64			
2.4	Varnostne naprave in zaščita	64			
2.5	Zaščita pred suhim tekom	64			
2.6	Tipalo tlaka	64			
2.7	Prikaz na zaslonu	64			
2.8	Namenska uporaba	64			
2.9	Možna napačna raba	65			
3	Varnostni napotki	65			
3.1	Splošno varnostni napotki	65			
3.2	Električna varnost	65			
4	Montaža	66			
4.1	Postavitev črpalke	66			
4.2	Priklop sesalnega voda	66			
4.3	Montaža tlačnega voda	66			
5	Zagon	66			
5.1	Polnjenje črpalke	66			
5.2	Prvi zagon	66			
6	Upravljanje	66			
6.1	Vklop črpalke	66			
6.2	Izklop črpalke	67			
7	Prikazi na zaslonu	67			
7.1	Običajno obratovanje in dodatne funkcije	67			
8	Vzdrževanje in nega	68			
8.1	Izpiranje črpalke	68			
8.2	Čiščenje filtra	68			
8.3	Čiščenje protipovratnega ventila	69			
8.4	Očistite trup plovca	69			
8.5	Čiščenje zamaška	69			
9	Pomoč pri motnjah	69			

1 K TEM NAVODILOM ZA UPORABO

- Nemška različica je izvirnik navodil za uporabo. Različice v vseh drugih jezikih so prevodi originalnih navodil za uporabo.
- Navodila za uporabo vedno hranite tako, da jih lahko uporabite, kadar boste potrebovali informacije o napravi.
- Napravo izročite drugim osebam samo skupaj s temi navodili za uporabo.
- Preberite in upoštevajte varnostne napotke in opozorila v teh navodilih za uporabo.

1.1 Simboli na naslovnici

Simbol	Pomen
	Pred zagonom obvezno pazljivo preberite ta navodila za uporabo. To je pogoj za varno delo in nemoteno delovanje.
	Navodila za uporabo
	Pazite, da ne poškodujete ali pretrgate električnega kabela, da ne pride do električnega udara!

1.2 Razlaga oznak in opozorilnih besed

NEVARNOST! Označuje neposredno nevarno situacijo, ki bo ob neupoštevanju opozorila povzročila smrt ali hude telesne poškodbe.

OPOZORILO! Označuje možno nevarno situacijo, ki lahko ob neupoštevanju opozorila povzroči smrt ali hude telesne poškodbe.

PREVIDNO! Označuje možno nevarno situacijo, ki lahko ob neupoštevanju opozorila povzroči manjše ali zmerne telesne poškodbe.

POZOR! Označuje situacijo, ki lahko ob neupoštevanju opozorila povzroči materialno škodo.

f NAPOTEK Posebni napotki za boljše razumevanje in ravnanje

2 OPIS IZDELKA

V teh navodilih za uporabo so opisani različni modeli črpalk. Svoj model preverite s pomočjo tipske tablice.

2.1 Obseg dobave

Črpalka se dobavlja pripravljena za obratovanje, s ključem za pokrov filtra, kolenom in navodili za uporabo.

2.2 Pregled izdelka (slike A–E)

Št.	Sestavni del
1	Prozorni pokrov filtra
2	Ohišje črpalke
3	Polnilni vijak
4	Izhod črpalke/priključek tlačnega voda
5	Ohišje motorja
6	Izpustni vijaki
7	Vhod črpalke/priključek sesalnega voda
8	Tlačni vod
9	Pipa za vodo
10	Koleno
11	Tesnilo
12	Spojka
13	Tesnilo
14	Sesalni vod
15	Ključ za filter
16	Tesnilo filtra
17	Filter
18	Protipovratni ventil
19	Tesnilo protipovratnega ventila
20	Tesnilo ohišja
21	Navojna puša
22	Tesnilo
23	Merilnik s plovcem

Št.	Sestavni del
24	Zaslon
25	Tipka MODE
26	Tipka SET

2.3 Namen

Pri opisani napravi gre za samodejno delujočo črpalko. Črpalka se vklaplja in izklaplja glede na tlak (glejte tehnične podatke). Če se odpre odjemno mesto, črpalka sesa vodo prek vhoda črpalke (7) in jo transportira skozi tlačni priključek (4) do odjemnega mesta. Črpalka se pribl. 20 sekund po zaprtju odjemnega mesta samodejno izklopi.

2.4 Varnostne naprave in zaščita

Zaščitno termično stikalo

Črpalka je opremljena z zaščitnim termičnim stikalom, ki izklopi motor v primeru pregrevanja. Po hlajenju približno 15–20 minut se črpalka samodejno znova vklopi.

2.5 Zaščita pred suhim tekom

Črpalka je opremljena z zaščito pred suhim tekom. Zaščita pred suhim tekom po približno 90 sekundah izklopi črpalko, če črpalka ne črpa vode ali če je sesalni vod poškodovan.

2.6 Tipalo tlaka

Črpalka je opremljena s tipalom za tlak. Preko tega tipala se črpalka samodejno vklopi in izklopi, ko doseže nastavljeni tlak.

- Nastavljeni tlak: glejte tehnične podatke.

2.7 Prikaz na zaslonu

Črpalka je opremljena z zaslonom (24) za prikaz delovnih stanj in sporočil o napakah. S tipko MODE (25) lahko izberete različne nastavitve in prikaze in jih s tipko SET (26) potrdite.

2.8 Namenska uporaba

Črpalka je namenjena zasebni uporabi v gospodinjstvu in na vrtu. Uporabljate jo lahko izključno v okviru omejitev v skladu s tehničnimi podatki.

Črpalka je primerna za:

- namakanje vrta oziroma zemljišča,
- oskrbo gospodinjstva z vodo,
- povečanje tlaka vodovodne oskrbe.

f NAPOTEK Pri povečevanju tlaka vodovodne oskrbe je treba upoštevati krajevne predpise. Informacije dobite pri svojem vodovodnem tehniku.

Črpalka je primerna izključno za črpanje naslednjih tekočin:

- čista voda, deževnica,

Drugačna uporaba oziroma uporaba izven tukaj opisane velja za neustrezno.

2.9 Možna napačna raba

Črpalka ne sme dolgotrajno neprekinjeno delovati. Ni primerna za črpanje:

- pitne vode,
- slane vode
- pijač,
- umazane vode,
- agresivnih sredstev, kemikalij,
- jedkih, vnetljivih, eksplozivnih ali hlapljivih tekočin,
- tekočin s temperaturo več kot 35 °C,
- vode z vsebnostjo peska in abrazivnih tekočin.

3 VARNOSTNI NAPOTKI

⚠ NEVARNOST! Nevarnost pri dotikanju delov pod napetostjo! Okvara črpalke ali podaljševalnega kabla lahko povzroči hude telesne poškodbe!

- Takoj izključite vtič iz omrežja.
- Napravo priključite preko zaščitnega FI-stikala z nazivnim okvarnim tokom < 30 mA.

⚠ OPOZORILO! Nevarnost telesnih poškodb. Okvarjene in izklopljene varnostne in zaščitne naprave lahko povzročijo hude telesne poškodbe.

- Okvarjene varnostne in zaščitne naprave odajte v popravilo.
- Varnostnih naprav in zaščite nikoli ne izklaplajte.

⚠ PREVIDNO! Nevarnost telesnih poškodb zaradi vroče vode! Pri daljšem delovanju z zaprto tlačno stranjo (> 10 min) se lahko voda v črpalci močno segreje in začne nenadzorovano iztekati!

- Črpalco odklopite iz omrežja in pustite, da se črpalca in voda ohladita.
- Na sesalni strani preverite raven vode.
- Preverite tesnjenje vodov.
- Preverite montažo sesalnega in tlačnega voda.
- Črpalco znova zaženite šele, ko odpravite vse napake!

3.1 Splošno varnostni napotki

- To napravo lahko uporabljajo osebe z zmanjšanimi telesnimi, senzoričnimi ali duševnimi sposobnostmi ali s pomanjkanjem izkušenj in znanja, če so pod nadzorom ali poučeni o varni uporabi naprave in razumejo nevarnosti, ki iz tega izhajajo. Otroci se ne smejo igrati z napravo.
- Potrebe oseb z zelo velikimi in kompleksnimi omejitvami morda presegajo tukaj opisane napotke.
- Črpalke, ki niso označene kot odporne proti zmrzali, ne smete puščati na prostem, ko je mraz.
- Črpalke nikoli ne dvigujte, ne prenašajte in ne pritrujate s pomočjo omrežnega kabla. Omrežnega kabla nikoli ne uporabljajte za to, da izvlečete omrežni vtič iz vtičnice.
- Samovoljno spreminjanje in predelovanje črpalke je prepovedano. Popravila lahko izvajajo samo naše servisne delavnice.
- Pri delih na napravi izvlecite omrežni vtič. Zaščitite omrežni vtič pred vlago.
- Črpalco in podaljšek uporabljajte samo v tehnično brezhibnem stanju. Poškodovanih naprav ne smete uporabljati.
- Ohranite varno razdaljo do živali ali izklopite črpalke, ko se živali približujejo.

3.2 Električna varnost

- Črpalke ni dovoljeno uporabljati, če se v bazenu ali ribniku nahajajo osebe.
- Hišna omrežna napetost mora ustrezati podatkom o omrežni napetosti v tehničnih podatkih; ne uporabljajte drugačnega napajanja.
- Črpalco lahko uporabljate samo z električno opremo v skladu s standardom DIN/VDE 0100, del 737, 738 in 702. Za zaščito morate vgraditi glavno zaščitno stikalo 10 A ter zaščitno stikalo na okvarni tok z nazivnim okvarnim tokom 10/30 mA.
- Uporabljajte izključno podaljševalne kable, ki so predvideni za uporabo na prostem – z minimalnim prerezom 1,5 mm². Kabel vedno odvijte v celoti s kabskega bobna.
- Poškodovanih ali prelomljenih podaljševalnih kablov ni dovoljeno uporabljati.
 - Pred vsakim zagonom preverite stanje podaljševalnega kabla.
- Če je treba priključni kabel podaljšati, lahko uporabite samo kabel tipa H07RN-F in tesnil-

no objemko. To delo sme opraviti samo usposobljen električar.

- Če je napajalni kabel poškodovan, ga mora zamenjati proizvajalec, njegova servisna služba ali podobno usposobljena oseba, da se izognete nevarnosti.

4 MONTAŽA

POZOR! Nevarnost poškodb naprave! Črpalka ne deluje pravilno, če je odjemno mesto 15 m višje od črpalke.

- Pazite na to, da odjemno mesto ne leži več kot 15 m višje od črpalke.

4.1 Postavitev črpalke

1. Pripravite ravno in trdno mesto postavitve.
 2. Črpalko postavite vodoravno in zaščiteno pred poplavljanjem.
- Črpalka mora biti zaščitena pred dežjem in neposrednim vodnim curkom.

f NAPOTEK Pri dnevnem delovanju (samodejno delovanje) morate z ustreznimi ukrepi preprečiti posledice zaradi poplavljanja prostora v primeru okvare črpalke.

4.2 Priklop sesalnega voda

f NAPOTEK Priporočamo vgradnjo gibljive cevi na vhod črpalke. Na ta način mehanski pritisk ali vlek ne bo vplival na črpalko.

1. Dolžino sesalnega voda (14) izberite tako, da se črpalka ne more izsušiti. Sesalni vod se mora vedno nahajati najmanj 30 cm pod gladino vode.
2. Priklopite sesalni vod. Pazite, da bodo priključki zatesnjeni, ne da bi poškodovali navoje.
3. Sesalni vod vedno položite z vzponom.

f NAPOTEK Če sesalna višina presega 4 m, morate montirati sesalno cev s premerom več kot 1". Priporočamo uporabo sesalnega kompleta AL-KO s sesalno cevjo, sesalno košaro in protipovratno zaporo. Povprašajte pri svojem dobavitelju.

4.3 Montaža tlačnega voda

1. Privijte spojko (12) z obročnim tesnilom (13) v izhod črpalke (4).

2. Kotno spojko (10) s tesnilom (11) privijte na spojko (12) in obrnite kotno spojko v zeleno smer.
3. Pritrdite tlačni vod (8) na kotno spojko (10).

5 ZAGON

5.1 Polnjenje črpalke

POZOR! Nevarnost poškodb naprave! Suihi tek povzroča okvare črpalke!

- Črpalko morate pred zagonom napolniti z vodo do roba, da lahko takoj začne črpati.

f NAPOTEK Da bi skrajšali čas vsesavanja, sesalno cev napolnite z vodo, preden jo pritrdite.

1. S ključem za filter odvijte polnilni vijak (3).
2. S pomočjo polnilnega vijaka napolnite črpalko z vodo, tako da bo ohišje polno.
3. Privijte polnilni vijak.

5.2 Prvi zagon

1. Odprite obstoječi priključek v tlačnem vodu (ventil, brizgalno šobo, pipo).
 2. Vključite napajalni vtič priključnega kabla v vtičnico. Črpalka začne črpati.
 3. Ko v iztekajoči vodi ni več zraka, zaprite priključek v tlačnem vodu.
- Črpalka se brez pretoka po vzpostavitvi tlaka samodejno izklopi.
 - Črpalka je pripravljena za delovanje. Na zaslonu se prikažežeta AUTO O in FLOW O.

f NAPOTEK Pri prvem zagonu se na zaslonu vse informacije prikažejo v angleščini. Izberite želeni jezik s tipko MODE in ga s tipko SET potrdite. Nato lahko preverite zračni tlak v zbiralniku.

6 UPRAVLJANJE

6.1 Vklp črpalke

1. Zaženite črpalko, kot je opisano (glejte Prvi zagon). Črpalka je elektronsko upravljana in po prvem zagonu deluje popolnoma samodejno.
2. Pri odjemu vode na tlačni strani se črpalka vklopi. Na zaslonu je prikazano ON X in PRESSURE (tlak) ter dejanski tlak.

f NAPOTEK Če se po 20 sekundah prek sesalne napeljave še ne črpa voda, črpalka samodejno preklopi v kontrolni način. Črpalka deluje pri tem še naprej in na zaslonu se prikaže CHECK SUCTION SIDE (preverite sesalno stran).

f NAPOTEK Če se po približno 90 sekundah voda ne črpa preko sesalnega voda (sl. B - 14), zaščita pred suhim tekom izklopi črpalko in na zaslonu se prikažeta ALARM ter SUCTION SIDE (sesalna stran). Iskanje napak in njihovo odpravljanje, glejte Pomoč pri motnjah.

f NAPOTEK Če se črpalka pogosteje vklopi in izklopi, čeprav ni odjema vode, se črpalka zaradi zaščite pred pregrevanjem izklopi in na zaslonu se prikažeta ALARM in PRESSURE SIDE (tlačna stran). Vzrok napak in njihovo odpravljanje, glejte Pomoč pri motnjah.

6.2 Izklop črpalke

1. Omrežni vtič izvlcite iz vtičnice.
2. Zaprite vse obstoječe priključke v tlačnem vo-
du.

⚠ PREVIDNO! **Nevarnost telesnih poškodb zaradi vroče vode** Pri daljšem delovanju z zaprto tlačno stranjo (> 10 min) se lahko voda v črpalki močno segreje in začne nenadzorovano iztekati!

- Črpalko odklopite iz omrežja in pustite, da se črpalka in voda ohladita.
- Črpalko znova zaženite šele, ko odpravite vse napake!

Nevarnost telesnih poškodb zaradi vroče vode povzročajo:

- nestrokovna namestitvev,
- zaprta tlačna stran,
- pomanjkanje vode v sesalnem vodu in
- okvarjeno tlačno stikalo.

Ravnanje



1. Izključite črpalko iz omrežja in počakajte, da se voda ohladi.
2. Preverite črpalko, montažo in raven vode.
3. Črpalko znova zaženite šele, ko odpravite vse napake!

7 PRIKAZI NA ZASLONU

- Pri prvem zagonu se na zaslonu vse informacije prikažejo v angleščini.
- Vse funkcije lahko priključite s tipko MODE za izbiro načina. Priklicana pravila potrdite s tipko SET za nastavitvev.

f NAPOTEK Informacije, prikazane v drugi vrstici zaslona, so delno podane v obliki potujočega besedila, ki se informativno neprekinjeno prikazuje.

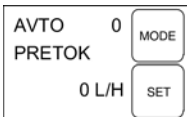
7.1 Običajno obratovanje in dodatne funkcije

Prikaz na zaslonu	Status preklopa	Funkcija/ukrep
Nastavitev jezika		
	Črpalka deluje ali pa je izklopljena.	Za več kot 3 sekunde pritisnite tipko MODE, da se aktivira uporabniški jezik. S pritiskom tipke MODE (30) izberite uporabniški jezik. Novi uporabniški jezik potrdite s tipko SET
Prvi zagon črpalke		
	Črpalka je v pripravljenosti.	Pri odjemu vode se črpalka samodejno zažene.
Črpalka deluje v običajnem načinu		
	Črpalka je vklopljena in črpa vodo. ■ Prikazan je tlak.	

Črpalka deluje v običajnem načinu

Črpalka je vklopljena in črpa vodo.
 ■ Prikazan je pretok.

Vrteči se X za besedo ON označuje, da je črpalka VKLOPLJENA.

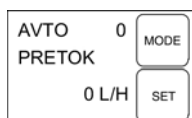
Črpalka v samodejnem načinu obratovanja, ne črpa

Črpalka je vklopljena, vendar ne črpa vode.
 ■ Ni pretoka; prikazano je 0 l/h.

Ko se tlačni vod odpre (ventili, brizgalne šobe, pipa ...), se črpalka samodejno zažene.



Črpalka je vklopljena, vendar ne črpa vode.
 ■ Prikazan je tlak.

Ko se tlačni vod odpre (ventili, brizgalne šobe, pipa ...), se črpalka samodejno zažene.

0 za AUTO prikazuje izklopljeno črpaliko

Prikaz količine črpanja

Naslednji podatki so mogoči s pritiskom na tipko MODE v načinu obratovanja (ON) in samodejnem načinu AUTO.

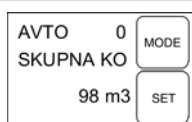

■ Prikaže se dosedanja količina načrpane vode.



■ Prikaže se dosedanja delna količina načrpane vode.

Za ponastavitev na nič pritisnite tipko SET.

Menjava med prikazom tlaka in pretoka ter količine črpanja se izvede s pritiskom na tipko MODE.

8 VZDRŽEVANJE IN NEGA

⚠ NEVARNOST! Nevarnost električnega udara! Pri delih na črpalci obstaja nevarnost električnega udara.

- Pred odpravljanjem motenj izvlecite omrežni vtič.
- Napako v električni napeljavi naj odpravi električar.

8.1 Izpiranje črpalke

Po črpanju klorirane bazenske vode ali tekočin, ki puščajo usedline, je treba črpaliko izprati s čisto vodo.

8.2 Čiščenje filtra

1. Odvijte izpustni vijak filtrirnega prostora (6) na odprtini za praznjenje, izpraznite filtrirni prostor in znova zaprite odprtino za praznjenje.
2. Odvijte filter s prozornim pokrovom (1) s pomočjo ključa za filter (15).

- Izvlomite filter (16/17) iz ohišja filtra (2) in ga očistite pod tekočo vodo.
- Očistite ohišje filtra in prozorni pokrov filtra.
- Pred vgradnjo filtra preverite, da tesnila filtra (16) in tesnilno ohišje (20) niso poškodovani; po potrebi zamenjajte.
- Vgradite filter, privijte prozorni pokrov filtra in trdno zategnite s ključem za filter.

8.3 Čiščenje protipovratnega ventila

- Demontirajte filter (glejte poglavje »Čiščenje filtra«).
- Odvijte protipovratni ventil (18) in ga očistite pod tekočo vodo.
- Po potrebi obnovite tesnilo (19).
- Vgradite protipovratni ventil.
- Vgradite filter.

8.4 Očistite trup plovca

- Odvijte tlačni vod (8) s kotno spojko (10) in spojko (12).
- Odvijte navojno pušo (21) s tesnilom (22). Pazite na vgradno lego plovca. Izvlomite in očistite plovec.

- Znova vstavite plovec in pazite na vgradno lego (sl. D).

8.5 Čiščenje zamaška

- Odklopite črpalko iz omrežja in jo zavarujte pred ponovnim vklopom.
- Odstranite sesalni vod z vhoda črpalke.
- Priključite tlačni vod na vodovodno cev.
- Pustite, da voda teče skozi ohišje črpalke, dokler ne izpere zamaška.
- S kratkim vklopom preverite, ali se črpalka prosto vrti.



9 POMOČ PRI MOTNJAH

⚠ NEVARNOST! Nevarnost električnega udara! Pri delih na črpalki obstaja nevarnost električnega udara.

- Pred odpravljanjem motenj izvlomite omrežni vtič.
- Napako v električni napeljavi naj odpravi električar.

i NAPOTEK Če težav ne morete odpraviti, se obrnite na našo pristojno servisno službo.

Motnja	Možen vzrok	Rešitev
Motor ne deluje.	Ni omrežnega napajanja.	Preverite varovalke, napajanje naj preveri elektro strokovnjak.
	Tla in pretok sta izven običajnih vrednosti. Črpalka kljub temu še naprej deluje.	Sporočilo se pojavi po 20 s. Črpalka poskuša 90 s sama odpraviti napako. Ukrep ni potreben. Če napaka po 90 s še vedno ostaja, se črpalka izklopi zaradi zaščite pred suhim tekom.

Motnja	Možen vzrok	Rešitev
	Črpalka se je zaradi zaščite pred suhim tekom izklopila.	Prišlo je do napake na sesalni strani. Ko je napaka odpravljena, potrdite s tipko SET. Črpalka se potem znova zažene. Pazite se vroče vode pri ponovnem zagonu!
	Netesnjenje na sesalni strani.	Preverite sesalni ventil in sesalno gibko cev.
	Netesnjenje na kontrolnem okencu filtra.	Preverite kontrolno okence filtra, zategnite kontrolno okence filtra.
	Netesnjenje izpustnega vijaka za filtrirni prostor.	Preverite tesnilo izpustnega vijaka, zategnite izpustni vijak.
	Konec gibke cevi ni v vodi, zbiralnik za vodo (npr. cisterna ali vodnjak) prazen. Črpalka sesa zrak.	Sesalni vod se mora vedno nahajati najmanj 30 cm pod gladino vode.
	Filter je močno umazan.	Očistite filter.
	Zamašitev na sesalni strani	Odstranite umazanijo iz območja vsesavanja.
	Pretok manjši od 300 l/h.	Povečajte pretok.
	<p>Črpalka se je pogosteje vklopila in izklopila, čeprav ni bilo črpanja vode.</p> <ul style="list-style-type: none"> ■ Črpalka se je zaradi zaščite pred pregretjem izklopila. 	Prišlo je do napake na tlačni strani, npr. netesnjenja. Tudi majhne netesnosti na pipah in straniščih so vzrok za padec tlaka v sistemu. Preverite tlačni vod in porabnika glede netesnjenja. Preverite in očistite protipovratni ventil (18) v filtrirnem prostoru. Ko je napaka odpravljena, potrdite s tipko SET – črpalka se nato znova zažene. Pazite se vroče vode pri ponovnem zagonu!

10 SKLADIŠČENJE

1. Izpraznite sesalni in tlačni vod.
2. Odvijte izpustni vijak in pustite, da voda izteče iz črpalke.
3. Znova privijte izpustni vijak in shranite črpalko in pribor na mestu, kjer ni nevarnosti zmrzali.

f NAPOTEK Če obstaja nevarnost zmrzali, morate sistem v celoti izprazniti in črpalko uskladiščiti na mestu, kjer ni nevarnosti zmrzali.

11 ODSTRANJEVANJE

 Stara električna in elektronska oprema ne sodi med gospodinjne odpadke, temveč jih je treba odstraniti ločeno!

Embalaža, naprava in dodatna oprema so izdelani iz materialov, ki so primerni za recikliranje, in jih je treba ustrezno odstraniti.

12 SERVISNA SLUŽBA/SERVIS

V primeru vprašanj glede garancije, popravil ali nadomestnih delov se obrnite na najbližjo servisno delavnico AL-KO. Najdete jo na naslednjem naslovu:

www.alko-garden.com/service-contacts

Več informacij o nadomestnih delih:

www.alko-garden.com/spareparts

13 INFORMACIJE O IZJAVI O SKLADNOSTI

S polno odgovornostjo s to izjavo potrjujemo, da izdelek v obliki, ki se prodaja na trgu, ustreza

zahtevam usklajenih direktiv EU, varnostnih standardov EU in specifičnih standardov, ki veljajo za ta izdelek. Izjava o skladnosti je del navodil za uporabo in je priložena stroju.

14 GARANCIJA

Morebitne napake materiala ali proizvodne napake na napravi bomo znotraj zakonskega obdobja veljavnosti, ki velja za garancijske zahtevke, po naši izbiri opravili s popravilom ali nadomestilom. Obdobje veljavnosti garancije je odvisno od veljavne zakonodaje v državi, v kateri je bila naprava kupljena.

Naša garancija velja samo, če:

- so ta navodila za uporabo upoštevana;
- je bila naprava strokovno uporabljena;
- so bili uporabljeni originalni nadomestni deli.

Garancija preneha veljati, če:

- so bili izvedeni samovoljni poskusi popravila;
- so bile izvedene samovoljne tehnične spremembe;
- naprava ni bila uporabljena v skladu z namenom uporabe.

Garancija ne velja za:

- poškodbe laka, ki so posledica normalne uporabe;
- obrabne dele, ki so na kartici nadomestnih delov označeni z okvirjem xxxxxx (x).

Garancija začne veljati, ko napravo kupi prvi končni uporabnik. Velja datum na računu. S to izjavo in originalnim potrdilom o nakupu se obrnite na vašega prodajalca ali na najbližjo pooblaščenno servisno službo. Ta izjava ne vpliva na zakonske garancijske zahtevke, ki jih ima kupec do prodajalca.

PRIJEVOD ORIGINALNIH UPUTA ZA UPORABU

Sadržaj

1	Informacije o Uputama za uporabu	72	10	Skladištenje	79								
1.1	Simboli na naslovnoj stranici	72	11	Zbrinjavanje	79								
1.2	Objašnjenja oznaka i signalnih riječi..	72	12	Korisnička služba/Servis.....	79								
2	Opis proizvoda	73	13	Podaci o izvaji o sukladnosti.....	79								
2.1	Opseg isporuke.....	73	14	Jamstvo	80								
2.2	Pregled proizvoda (slika A - E)	73	1 INFORMACIJE O UPUTAMA ZA UPORABU										
2.3	Funkcija	73	<ul style="list-style-type: none"> ■ Kod njemačke verzije radi se o originalnim uputama za uporabu. Sve ostale jezične verzije prijevodi su originalnih uputa za uporabu. ■ Ove Upute za uporabu držite na lako dostupnom mjestu kako bi vam bile pri ruci kada vam zatrebaju informacije o uređaju. ■ Uređaj prosljeđujte drugim osobama samo s ovim Uputama za uporabu. ■ Pročitajte i slijedite sigurnosne napomene i upozorenja iz ovih Uputa za uporabu. 										
2.4	Sigurnosni i zaštitni uređaj.....	73	1.1 Simboli na naslovnoj stranici										
2.5	Zaštita protiv rada na suho	73	<table border="1" style="width: 100%; border-collapse: collapse;"> <thead> <tr> <th style="width: 15%;">Simbol</th> <th style="width: 15%;">Značenje</th> </tr> </thead> <tbody> <tr> <td style="text-align: center;"></td> <td>Prije prvog korištenja obavezno pažljivo pročitajte ove Upute za uporabu. To je preduvjet sigurnog rada i rukovanja bez smetnji.</td> </tr> <tr> <td style="text-align: center;"></td> <td>Upute za uporabu</td> </tr> <tr> <td style="text-align: center;"></td> <td>Kako biste izbjegli strujni udar, nemojte oštetiti ni prekinuti mrežni kabel!</td> </tr> </tbody> </table>			Simbol	Značenje		Prije prvog korištenja obavezno pažljivo pročitajte ove Upute za uporabu. To je preduvjet sigurnog rada i rukovanja bez smetnji.		Upute za uporabu		Kako biste izbjegli strujni udar, nemojte oštetiti ni prekinuti mrežni kabel!
Simbol	Značenje												
	Prije prvog korištenja obavezno pažljivo pročitajte ove Upute za uporabu. To je preduvjet sigurnog rada i rukovanja bez smetnji.												
	Upute za uporabu												
	Kako biste izbjegli strujni udar, nemojte oštetiti ni prekinuti mrežni kabel!												
2.6	Tlačni senzor	73	1.2 Objasnjenja oznaka i signalnih riječi										
2.7	Prikaz na zaslonu	73	<table border="1" style="width: 100%; border-collapse: collapse;"> <tbody> <tr> <td style="width: 15%; text-align: center;"></td> <td>OPASNOST! Pokazuje neposrednu opasnost koja – ako se ne izbjegne – uzrokuje smrt ili tešku ozljedu.</td> </tr> <tr> <td style="text-align: center;"></td> <td>UPOZORENJE! Pokazuje potencijalnu opasnost koja bi – ako se ne izbjegne – mogla uzrokovati smrt ili tešku ozljedu.</td> </tr> <tr> <td style="text-align: center;"></td> <td>OPREZ! Pokazuje potencijalnu opasnost koja bi – ako se ne izbjegne – mogla uzrokovati manju ili umjerenu ozljedu.</td> </tr> </tbody> </table>				OPASNOST! Pokazuje neposrednu opasnost koja – ako se ne izbjegne – uzrokuje smrt ili tešku ozljedu.		UPOZORENJE! Pokazuje potencijalnu opasnost koja bi – ako se ne izbjegne – mogla uzrokovati smrt ili tešku ozljedu.		OPREZ! Pokazuje potencijalnu opasnost koja bi – ako se ne izbjegne – mogla uzrokovati manju ili umjerenu ozljedu.		
	OPASNOST! Pokazuje neposrednu opasnost koja – ako se ne izbjegne – uzrokuje smrt ili tešku ozljedu.												
	UPOZORENJE! Pokazuje potencijalnu opasnost koja bi – ako se ne izbjegne – mogla uzrokovati smrt ili tešku ozljedu.												
	OPREZ! Pokazuje potencijalnu opasnost koja bi – ako se ne izbjegne – mogla uzrokovati manju ili umjerenu ozljedu.												
2.8	Namjenska uporaba.....	73											
2.9	Moguća nepravilna uporaba	74											
3	Sigurnosne napomene	74											
3.1	Opće sigurnosne napomene.....	74											
3.2	Električna sigurnost	74											
4	Montaža	75											
4.1	Postavljanje pumpe	75											
4.2	Priključivanje usisnog voda.....	75											
4.3	Montaža tlačnog voda.....	75											
5	Puštanje u rad	75											
5.1	Punjenje pumpe.....	75											
5.2	Prvo stavljanje u pogon	75											
6	Upravljanje	75											
6.1	Uključivanje pumpe.....	75											
6.2	Isključivanje pumpe	76											
7	Pokazivači na zaslonu.....	76											
7.1	Normalan način rada i dodatne funkcije	76											
8	Održavanje i njega	77											
8.1	Ispiranje pumpe	77											
8.2	Čišćenje filtra	78											
8.3	Čišćenje povratnog ventila.....	78											
8.4	Očistite tijelo plovka	78											
8.5	Ukloniti začepljenje	78											
9	Pomoć u slučaju smetnji	78											

POZOR! Pokazuje situaciju koja bi – ako se ne izbjegne – mogla uzrokovati materijalnu štetu.

i NAPOMENA Posebne napomene za bolju razumljivost i rukovanje.

2 OPIS PROIZVODA

U ovim Uputama za uporabu opisuju se različiti modeli pumpi. Identificirajte vaš model prema označnoj pločici.

2.1 Opseg isporuke

Pumpa se isporučuje spremna za uporabu s ključem za poklopac filtra, kutnom nazuvicom i uputama za uporabu.

2.2 Pregled proizvoda (slika A - E)

Br.	Dio
1	Prozirni poklopac filtra
2	Kućište pumpe
3	Vijak za punjenje
4	Izlaz pumpe/priključak tlačnog voda
5	Kućište motora
6	Ispusni vijci
7	Ulaz pumpe/priključak usisnog voda
8	Odvrnite tlačni vod
9	Slavina
10	Kutna nazuvica
11	Brtva
12	Spojna nazuvica
13	Brtva
14	Usisni vod
15	Ključ za filter
16	Brtva filtra
17	Filter
18	Povratni ventil
19	Brtva povratnog ventila
20	Brtva kućišta
21	Navrtna nazuvica
22	Brtva
23	Plutajuće tijelo mjerne jedinice

Br.	Dio
24	Zaslon
25	Tipka MODE
26	Tipka SET

2.3 Funkcija

Kod opisanog uređaja radi se o automatskoj pumpi. Pumpa se uključuje i isključuje ovisno o tlaku (vidjeti tehničke podatke). Ako se otvori mjesto uzimanja, pumpa usisava vodu preko ulaza pumpe (7) i transportira ju kroz priključak tlačnog voda (4) do mjesta uzimanja. Pumpa se oko 20 sekundi nakon zatvaranja mjesta uzimanja automatski isključuje.

2.4 Sigurnosni i zaštitni uređaj

Toplinski zaštitni prekidač

Pumpa je opremljena sklopkom za termičku zaštitu koja u slučaju pregrijavanja isključuje motor. Nakon faze hlađenja od oko 15 - 20 minuta pumpa se ponovno samostalno uključuje.

2.5 Zaštita protiv rada na suho

Pumpa ima zaštitu od rada na suho. Zaštita protiv rada na suho nakon pribl. 90 sekundi isključuje pumpu ako se ne usisava voda ili ako je usisni vod oštećen.

2.6 Tlačni senzor

Pumpa je opremljena tlačnim senzorom. Preko tog tlačnog senzora pumpa se automatski isključuje i uključuje pri postizanju namještenog tlaka.

- Način namještanja tlaka: pogledajte tehničke podatke.

2.7 Prikaz na zaslonu

Za prikaz radnih stanja i poruka o greškama pumpa je opremljena zaslonom (24). Tipkom MODE (25) mogu se odabrati različite postavke i pokazivači koji se mogu potvrditi tipkom SET (26).

2.8 Namjenska uporaba

Pumpa namijenjena je za privatno korištenje u kući i vrtu. Smije se koristiti samo u okviru granica primjene sukladno s tehničkim podacima.

Pumpa je prikladna za:

- navodnjavanje vrtnih površina i zemljišta
- opskrbu vodom u kući
- povećanje tlaka u vodovodu.

f NAPOMENA Kod povećanja tlaka u vodovodu treba se pridržavati lokalnih propisa. Informacije ćete dobiti od svojega sanitarnog stručnjaka.

Pumpa je isključivo namijenjena za crpljenje sljedećih tekućina:

- hladne vode, kišnice

Drugačija uporaba ili uporaba izvan tih okvira smatra se nenamjenskom.

2.9 Moguća nepravilna uporaba

Pumpa se ne smije koristiti u trajnom radu. Nije prikladna za crpljenje:

- pitke vode
- slane vode
- živežnih namirnica
- prijava vode
- agresivnih medija, kemikalija
- nagrizajućih, zapaljivih, eksplozivnih ili hlapljivih tekućina
- tekućina toplijih od 35 °C
- vode s pijeskom i abrazivnih tekućina.

3 SIGURNOSNE NAPOMENE

⚠ OPASNOST! **Opasnost pri dodirivanju provodljivih dijelova!** Kvar pumpe ili produžnog kabela može dovesti do teških ozljeda!

- Odmah odvojite utikač od električne mreže.
- Uređaj priključite preko FI zaštitne sklopke nazivne struje kvara < 30 mA.

⚠ UPOZORENJE! **Opasnost od ozljeda.** Neispravne i deaktivirane sigurnosne i zaštitne naprave mogu izazvati teške ozljede.

- Pobrinite se za popravak sigurnosnih i zaštitnih naprava.
- Nikada ne isključujte sigurnosne i zaštitne naprave.

⚠ OPREZ! **Opasnost od ozljeda vrućom vodom!** Kod duljeg rada prema zatvorenoj tlačnoj strani (> 10 min) voda u pumpi može se jako zagrijati i nekontrolirano izlaziti!

- Odvojite pumpu od mreže i pričekajte da se pumpa i voda rashlade.
- Provjerite razinu vode na strani usisa.
- Provjerite nepropusnost vodova.
- Provjerite instalaciju usisnog i tlačnog voda.
- Pumpu ponovno pokrenite tek nakon uklanjanja svih nedostataka!

3.1 Opće sigurnosne napomene

- Ovaj uređaj mogu koristiti osobe sa smanjenim fizičkim, osjetilnim ili mentalnim sposobnostima ili nedostatkom iskustva i znanja ako su pod nadzorom ili su upućene u sigurnu uporabu uređaja i razumiju opasnosti koje iz toga proizlaze. Djeca se ne smiju igrati s uređajem.
- Osobe s jakim ili složenim ograničenjima mogu zahtijevati dodatne mjere opreza osim ovdje navedenih uputa.
- Pumpe koje nisu označene kao otporne na smrzavanje ne smiju se ostavljati na otvorenom kada je mraz.
- Pumpu nikada ne podižite, transportirajte niti ne pričvršćujte za mrežni kabel. Nikada ne povlačite mrežni kabel kako biste mrežni utikač izvukli iz utičnice.
- Zabranjene su proizvodnje izmjene, nadogradnje ili rekonstrukcije pumpe. Popravke smiju obavljati samo naše korisničke službe.
- Kod radova na uređaju iskopčajte mrežni kabel. Mrežni kabel zaštitite od vlage.
- Pumpu i produžni kabel koristite samo u tehnički besprijeornom stanju. Oštećeni uređaji ne smiju se koristiti.
- Održavajte sigurnosni razmak od životinja ili isključite pumpu ako joj se približavaju životinje.

3.2 Električna sigurnost

- Kada se u bazenu ili u vrtnom jezercu nalaze osobe, pumpa ne smije raditi.
- Kućni mrežni napon mora se podudarati s podacima o mrežnom naponu u tehničkim podacima, ne koristite drugi napon napajanja.
- Pumpu se smije pokretati samo na električnom uređaju prema DIN/VDE 0100, dio 737, 738 i 702. Za osiguranje mora se instalirati prekidač od 10 A kao i sklopka za zaštitu od struje kvara s nazivnom strujom kvara od 10/30 mA.
- Upotrebljavajte samo produžne kabele koji su predviđeni za uporabu na otvorenom - minimalni presjek 1,5 mm². Kabelski bubanj uvijek odmotajte do kraja.
- Oštećeni ili lomljivi produžni kabeli ne smiju se koristiti.
 - Prije svakog pokretanja uređaja provjerite stanje produžnog kabela.
- Ako treba produžiti priključni kabel, smije se koristiti samo kabel tipa H07RN-F i konektor.

Taj zadatak smije izvršiti samo stručan električar.

- Ako je mrežni kabel oštećen, mora ga zamijeniti proizvođač, njegova korisnička služba ili slično kvalificirana osoba kako bi se izbjegla opasnost.

4 MONTAŽA

POZOR! Opasnost od oštećenja uređaja!

Pumpa funkcionira ispravno ako je mjesto pražnjenja 15 m iznad pumpe.

- Pazite na to da mjesto pražnjenja ne bude 15 m iznad pumpe.

4.1 Postavljanje pumpe

1. Pripremite ravno i čvrsto mjesto postavljanja.
2. Pumpu namjestite vodoravno, na mjesto zaštićeno od poplavlivanja.

- Pumpa mora biti zaštićena od kiše i izravnog mlaza vode.

i NAPOMENA Pri svakodnevnom radu (automatskom radu) morate prikladnim mjerama isključiti mogućnost da u slučaju smetnji na pumpi nastanu posljedične štete zbog poplavlivanja prostora.

4.2 Priključivanje usisnog voda

i NAPOMENA Preporučujemo ugradnju fleksibilnih vodova na ulazu pumpe. Na takav način se ne može vršiti mehanički pritisak ili potez na pumpu.

1. Odaberite duljinu usisnog voda (14) tako da pumpa ne može raditi na suho. Usisni vod mora se uvijek nalaziti najmanje 30 cm pod površinom vode.
2. Priključite usisni vod. Omogućite čvrsto naličjevanje priključka bez oštećivanja navoja.
3. Usisni vod uvijek polazite okomito.

i NAPOMENA Ako je visina usisa veća od 4 m, mora se montirati usisno crijevo promjera većeg od 1". Preporučujemo uporabu AL-KO usisne garniture s usisnim crijevom, usisnom košarom i reduktora povratnog toka. Pitajte svojega trgovca.

4.3 Montaža tlačnog voda

1. Zavrnite spojnu nazuvicu (12) s kružnim brtvjenim prstenom (13) na izlaz pumpe (4).

2. Zavrnite kutnu nazuvicu (10) s brtvom (11) na spojnu nazuvicu (12) i okrenite kutnu nazuvicu u željenom smjeru.
3. Pričvrstite tlačni vod (8) na kutnu nazuvicu (10).

5 PUŠTANJE U RAD

5.1 Punjenje pumpe

POZOR! Opasnost od oštećenja uređaja!

Rad na suho uništava pumpu!

- Pumpa se prije svakog puštanja u rad mora do preljeva napuniti vodom kako bi odmah mogla obavljati usisavanje.

i NAPOMENA Da skratite vrijeme usisavanja, usisno crijevo prije zavrtnja napunite vodom.

1. Otvorite vijak za punjenje (3) s ključem filtra.
2. Preko vijka za punjenje punite vodu dok kućište pumpe ne bude puno.
3. Zavrnite vijak za punjenje.

5.2 Prvo stavljanje u pogon

1. Otvorite zatvarač koji se nalazi u tlačnom vodu (ventil, sapnica za prskanje, slavina za vodu).
 2. Utaknite mrežni utikač priključnog kabela u utičnicu. Pumpa počinje s crpljenjem.
 3. Ako se u izlazećoj vodi više ne nalazi zrak, zatvorite zatvarač u tlačnom vodu.
- Pumpa se bez protoka nakon pada tlaka automatski isključuje.
 - Pumpa je spremna za rad. Na zaslonu se prikazuje AUTO O i FLOW O.

i NAPOMENA Kod prvog stavljanja u pogon na zaslonu se sve informacije pojavljuju na engleskom jeziku. Željeni jezik odaberite tipkom MODE i potvrdite tipkom SET. Sada se može provjeriti tlak zraka u spremniku.

6 UPRAVLJANJE

6.1 Uključivanje pumpe

1. Pumpu pokrenite na opisani način (vidi dio Prvo pokretanje). Pumpa ima elektroničku regulaciju i nakon prvog pokretanja radi potpuno automatski.
2. Prilikom vađenja vode na tlačnoj strani pumpe se uključuje. Na zaslonu se prikazuju ON X i PRESSURE te stvarni tlak.

f NAPOMENA Ako se nakon 20 sekundi preko usisnog voda još ne usisava voda, pumpa se uključuje u kontrolni način rada. Pumpa pritom nastavlja raditi, a na zaslonu se prikazuje C-CHECK SUCTION SIDE.

f NAPOMENA Ako se nakon otpr. 90 sekundi preko usisnog voda (sl. B - 14) ne usisava voda, zaštita od rada na suho isključuje pumpu i na zaslonu će biti prikazani pokazivači ALARM i SUCTION SIDE. Traženje pogreške i njeno uklanjanje, vidjeti Pomoć u slučaju smetnji.

f NAPOMENA Ako se pumpa više puta uključila i isključila, iako nije došlo do uzimanja vode, pumpa za zbog zaštite od pregrijavanja isključuje, a na zaslonu se prikazuje ALARM i PRE-SSURE SIDE. Uzrok i uklanjanje smetnji, vidjeti Pomoć u slučaju smetnji.

6.2 Isključivanje pumpe

1. Izvucite mrežni utikač iz utičnice.
2. Zatvorite sve zatvarače prisutne u tlačnom vodu.

⚠ OPREZ! **Opasnost od ozljeda vrućom vodom** Kod duljeg rada prema zatvorenoj tlačnoj strani (> 10 min) voda u pumpi može se jako zagrijati i nekontrolirano izlaziti!

- Odvojite pumpu od mreže i pričekajte da se pumpa i voda rashlade.
- Pumpu ponovno pokrenite tek nakon uklanjanja svih nedostataka!

Opasnost od ozljeda vrućom vodom može nastati kod:

- nestručne instalacije
- zatvorene tlačne strane
- nedostatka vode u usisnom vodu ili
- pokvarene tlačne sklopke.

Postupak

1. Odvojite pumpu od mreže i pričekajte da se pumpa i voda rashlade.
2. Provjerite pumpu, instalaciju i razinu vode.
3. Pumpu ponovno pokrenite tek nakon uklanjanja svih nedostataka!

7 POKAZIVAČI NA ZASLONU

- Kod prvog stavljanja u pogon na zasloni se sve informacije pojavljuju na engleskom jeziku.
- Sve funkcije se mogu pozvati tipkom MODE. Prikazane norme potvrđuju se tipkom SET.

f NAPOMENA Informacije prikazane u drugom retku zaslona djelomično su izvedene kao tekući tekstovi koji kontinuirano prolaze kao informacija.

7.1 Normalan način rada i dodatne funkcije

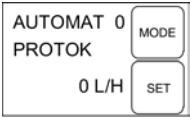
Prikaz na zaslonu	Ukupno stanje	Funkcija / mjera
Podešavanje jezika		
	Pumpa u radu ili pumpa isključena.	Tipku MODE držite pritisnutu dulje od 3 sekunde, pri čemu se aktivira korisnički jezik. Pritiskom na tipku MODE (30) promijenite korisnički jezik. Novi korisnički jezik potvrdite tipkom SET.
Prvo pokretanje pumpe		
	Pumpa je spremna za rad.	Prilikom uzimanja vode pumpa se automatski pokreće.

Pumpa radi u normalnom načinu rada

UKLJUČE X TLAK	MODE
2,0 bara	SET

Pumpa je uključena i pumpa vodu.

- Prikazuje se tlak.

UKLJUČE X PROTOK	MODE
3300 L/H	SET

Pumpa je uključena i pumpa vodu.

- Prikazuje se protok.

Rotirajuće X iza ON simbolizira da je pumpa uključena.

Pumpa u automatskom načinu rada, ne pumpa

AUTOMAT 0 PROTOK	MODE
0 L/H	SET

Pumpa je uključena, ali ne pumpa vodu.

- Nema protoka: prikazuje se 0 l/h.

Prilikom otvaranja tlačnog voda (ventili, sapnice za prskanje, slavina...) pumpa se automatski pokreće.

AUTOMAT 0 TLAK	MODE
4,0 bara	SET

Pumpa je uključena, ali ne pumpa vodu.

- Prikazuje se tlak.

Prilikom otvaranja tlačnog voda (ventili, sapnice za prskanje, slavina...) pumpa se automatski pokreće.

0 iza AUTO simbolizira da je pumpa isključena

Prikaz količina crpljenja

Sljedeće informacije moguće su pritiskom - na tipku MODE te u radu (ON), kao i u stanju AUTO.

AUTOMAT 0 UKUPNA KO	MODE
98 m ³	SET

- Prikaz do sada prenesene količine vode.

AUTO 0 PROTEKLA K	MODE
12,5 m ³	SET

- Prikaz do sada prenesene parcijalne količine vode.

Za poništavanje na nulu pritisnite tipku SET.

Promjena između prikaza tlaka i protoka te količina crpljenja pritiskom na tipku MODE.

8 ODRŽAVANJE I NJEGA

⚠ OPASNOST! Opasnost od strujnog udara! Kod radova na pumpi postoji opasnost od strujnog udara.

- Prije svih radova na uklanjanju smetnji izvucite mrežni utikač.
- Uklanjanje grešaka u električnom sustavu prepustite električaru.

8.1 Ispiranje pumpe

Nakon crpljenja klorirane vode za bazene ili tekućina koje ostavljaju ostatke pumpa se mora isprati čistom vodom.

8.2 Čišćenje filtra

1. Odvrnite ispusni vijak prostora filtra (6) na otvoru za pražnjenje, ispraznite prostor motora i ponovno zatvorite otvor za pražnjenje.
2. Odvrnite prozirni poklopac filtra (1) ključem filtra (15).
3. Filtar (16/17) izvadite iz kućišta filtra (2) i očistite pod tekućom vodom.
4. Očistite kućište filtra i prozirni poklopac filtra.
5. Prije ugradnje filtra provjerite oštećenje brtve filtra (16) i brtvu kućišta (20), po potrebi stavite nove.
6. Ugradite filtara, zavrnite prozirni poklopac filtra i rukom ga čvrsto zategnite pomoću filtra za ključ.

8.3 Čišćenje povratnog ventila

1. Demontirajte filtara (pogledajte odlomak „Čišćenje filtra“).
2. Odvrnite nepovratni ventil (18) i očistite pod tekućom vodom.
3. Po potrebi stavite novu brtvu (19).
4. Ugradite povratni ventil.
5. Ugradite filtara.

8.4 Očistite tijelo plovka

1. Odvrnite tlačni vod (8) s kutnom nazuvicom (10) i spojnom nazuvicom (12).

2. Odvrnite navojnu nazuvicu (21) s brtvom (22). Označite položaj ugradnje tijela s plovkom. Izvucite i očistite tijelo plovka.
3. Ponovno ugradite tijelo plovka – pazite na položaj ugradnje (sl. D).

8.5 Ukloniti začepljenje

1. Odvojite pumpu od električne mreže i zaštitite je od ponovnog uključivanja.
2. Uklonite usisni vod s ulaza pumpe.
3. Priključite tlačni vod na cijev za dovod vode.
4. Pustite da voda teče kroz kućište pumpe dok se ne ukloni začepljenje.
5. Kratkim uključivanjem provjerite okreće li se pumpa slobodno.



9 POMOĆ U SLUČAJU SMETNJI

⚠ OPASNOST! Opasnost od strujnog udara! Kod radova na pumpi postoji opasnost od strujnog udara.

- Prije svih radova na uklanjanju smetnji izvucite mrežni utikač.
- Uklanjanje grešaka u električnom sustavu prepustite električaru.

i NAPOMENA Ako se smetnje ne mogu ukloniti, obratite se našoj nadležnoj servisnoj službi.

Smetnja	Mogući uzrok	Rješenje
Motor ne radi.	Nema mrežnog napona.	Provjerite osigurače, neka električar provjeri napajanje strujom.
	Tlak i protok su izvan normalnih vrijednosti. Pumpa radi i dalje.	Poruka se javlja nakon 20 s. Pumpa 90 s pokušava samostalno ukloniti pogrešku. Mjere nisu potrebne. Ako pogreška postoji i nakon 90 s, pumpa se zbog zaštite od rada na suho automatski isključuje.

Smetnja	Mogući uzrok	Rješenje
	Pumpa se isključuje zbog zaštite od rada na suho.	Pogreška na usisnoj strani. Nakon uklanjanja pogreške potvrdite tipkom SET. Pumpa će se tada opet pokrenuti. Oprez zbog vruće vode prilikom ponovnog pokretanja!
	Propusnost na usisnoj strani.	Provjerite usisni ventil i usisno crijevo.
	Propusnost na prozorčiću filtra.	Provjerite brtvu prozorčića filtra, zategnite prozorčić filtra.
	Propusnost ispusnog vijaka prostora filtra.	Provjerite brtvu ispusnog vijaka, zategnite ispusni vijak.
	Kraj crijeva nije u vodi, spremnik vode (npr. cisterna ili bunar) prazan. Pumpa usisava zrak.	Usisni vod se mora uvijek nalaziti najmanje 30 cm pod površinom vode.
	Filtar je vrlo prljav.	Očistite filtara.
	Začepljenje na usisnoj strani	Uklonite prljavštinu iz usisnog područja.
	Protok je manji od 300 l/h.	Povećajte protok.
	Pumpa se više puta uključila i isključila, iako nije došlo do uzimanja vode. <ul style="list-style-type: none"> ■ Pumpa se isključuje zbog zaštite od pregrijavanja. 	Pogreška na tlačnoj strani, npr. propusnost. I male propusnosti na slavinama su uzrok pada tlaka u sustavu. Provjerite propusnost tlačnog voda i trošila. Provjerite i očistite povratni ventil (18) u prostoru filtra. Nakon uklanjanja pogreške potvrdite tipkom SET - Pumpa se tada opet pokreće. Oprez zbog vruće vode prilikom ponovnog pokretanja!

10 SKLADIŠTENJE

- Ispraznite usisni i tlačni vod.
- Odvrnite ispusni vijak i pričekajte da voda iscuri iz pumpe.
- Ponovno zavrnite ispusni vijak te pumpu i pribor držite na mjestu bez smrzavanja.

NAPOMENA U slučaju opasnosti od zaleđivanja, sustav treba potpuno isprazniti i pumpu treba odložiti na mjestu zaštićenom od zaleđivanja.

11 ZBRINJAVANJE

 Električni i elektronički uređaji ne smiju se bacati u kućni otpad, nego ih treba predati na zasebnu obradu i zbrinjavanje!

Ambalaža, uređaj i pribor napravljeni su od materijala koji se može reciklirati pa ih treba prikladno odložiti.

12 KORISNIČKA SLUŽBA/SERVIS

Kod pitanja o jamstvu, popravku ili zamjenskim dijelovima obratite se obližnjoj servisnoj službi tvrtke AL-KO. One su navedene na internetskoj stranici:

www.alko-garden.com/service-contacts

Za više informacija o rezervnim dijelovima posjetite:

www.alko-garden.com/spareparts

13 PODACI O IZJAVI O SUKLADNOSTI

Uz potpunu odgovornost, ovime izjavljujemo da ovaj proizvod u obliku u kojem je zastupljen na tržištu ispunjava zahtjeve harmoniziranih EU-direktiva, sigurnosne standarde EU-a i standarde specifične za proizvod. Izjava o sukladnosti dio je uputa za uporabu i priložena je uz stroj.

14 JAMSTVO

Možebitne greške u materijalu ili proizvodnji na uređaju uklonit ćemo tijekom zakonskoga roka zastare za jamstvo na nedostatke prema vlastitom izboru popravljanjem ili zamjenskom dostavom. Rok zastare određuje se prema pravu države u kojoj je uređaj kupljen.

Naša jamstvena izjava vrijedi samo u slučaju:

- poštivanja ovih Uputa za uporabu
- namjenskog rukovanja
- uporabe originalnih rezervnih dijelova

Jamstvo prestaje vrijediti u slučaju:

- samovoljnih pokušaja popravaka
- samovoljnih tehničkih izmjena
- nenamjenske uporabe

Jamstvo ne obuhvaća:

- oštećenja laka koja proizlaze iz normalnog trošenja
- potrošne dijelove koji su na kartici zamjenskih dijelova označeni okvirom

Jamstveni rok počinje teći s datumom kupnje od strane prvog krajnjeg korisnika. Mjerodavan je datum na računu. Obratite se svom trgovcu ili najbližoj ovlaštenoj servisnoj službi zajedno s ovom jamstvenom izjavom i originalnim računom. Ova izjava ne utječe na zakonska prava koja kupac ima prema prodavaču u slučaju nedostataka.

TŁUMACZENIE ORYGINALNEJ INSTRUKCJI OBSŁUGI

Spis treści

1	Informacje dotyczące niniejszej instrukcji obsługi.....	81	8.3	Czyszczenie zaworu przeciwwrotnego.....	87
1.1	Symbole na stronie tytułowej.....	81	8.4	Czyszczenie pływaka.....	87
1.2	Objaśnienia rysunkowe i słowa ostrzegawcze.....	82	8.5	Usuwanie zatoru.....	87
2	Opis produktu.....	82	9	Pomoc w przypadku usterek.....	87
2.1	Zakres dostawy.....	82	10	Przechowywanie.....	89
2.2	Przegląd produktu (rysunek A - E).....	82	11	Utylizacja.....	89
2.3	Funkcja.....	82	12	Obsługa klienta/Serwis.....	89
2.4	Urządzenie zabezpieczające i ochronne.....	82	13	Informacja o deklaracji zgodności.....	89
2.5	Zabezpieczenie przed pracą na sucho.....	82	14	Gwarancja.....	89
2.6	Czujnik ciśnieniowy.....	82			
2.7	Wyświetlacz.....	83			
2.8	Użytkowanie zgodne z przeznaczeniem.....	83			
2.9	Niebezpieczeństwo nieprawidłowego użycia.....	83			
3	Zasady bezpieczeństwa.....	83			
3.1	Ogólne zasady bezpieczeństwa.....	83			
3.2	Bezpieczeństwo elektryczne.....	84			
4	Montaż.....	84			
4.1	Ustawianie pompy.....	84			
4.2	Podłączanie przewodu ssącego.....	84			
4.3	Montaż przewodu ciśnieniowego.....	84			
5	Uruchomienie.....	84			
5.1	Napełnić pompę.....	84			
5.2	Pierwsze uruchomienie.....	85			
6	Obsługa.....	85			
6.1	Włączanie pompy.....	85			
6.2	Wyłączanie pompy.....	85			
7	Wyświetlacz.....	85			
7.1	Tryb normalny i funkcje dodatkowe.....	86			
8	Konserwacja i pielęgnacja.....	87			
8.1	Płukanie pompy.....	87			
8.2	Czyszczenie filtra.....	87			

1 INFORMACJE DOTYCZĄCE NINIEJSZEJ INSTRUKCJI OBSŁUGI

- Wersja niemieckojęzyczna jest oryginalną instrukcją obsługi. Wszystkie pozostałe wersje językowe są tłumaczeniami oryginalnej instrukcji obsługi.
- Poniższa instrukcja obsługi winna być przechowywana zawsze w sposób umożliwiający jej wykorzystanie w celu uzyskania informacji dotyczących urządzenia.
- Urządzenie może być przekazywane wyłącznie wraz z instrukcją obsługi.
- Należy stosować się do wskazówek dot. bezpieczeństwa i wskazówek ostrzegawczych zawartych w niniejszej instrukcji obsługi.

1.1 Symbole na stronie tytułowej

Symbol	Znaczenie
	Przed uruchomieniem należy dokładnie przeczytać niniejszą instrukcję obsługi. Jest to konieczne dla zapewnienia bezusterkowej pracy i bezpiecznej obsługi.
	Instrukcja obsługi
	Aby uniknąć porażenia prądem, nie należy dopuścić do uszkodzenia lub przecięcia kabla sieciowego.

1.2 objaśnienia rysunkowe i słowa ostrzegawcze

⚠ NIEBEZPIECZEŃSTWO! Oznacza niebezpieczeństwo prowadzące do śmierci lub ciężkich obrażeń ciała.

⚠ OSTRZEŻENIE! Oznacza potencjalne niebezpieczeństwo mogące prowadzić do śmierci lub ciężkich obrażeń ciała.

⚠ OSTROŻNIE! Oznacza potencjalne niebezpieczeństwo mogące prowadzić do średnich lub lekkich obrażeń ciała.

⚠ UWAGA! Oznacza potencjalne niebezpieczeństwo mogące prowadzić do szkód rzeczowych.

ℹ WSKAZÓWKA Szczególne wskazówki ułatwiające zrozumienie instrukcji i obsługi.

2 OPIS PRODUKTU

W niniejszej instrukcji obsługi zostały opisane różne modele pomp z silnikiem benzynowym. Posiadany model należy zidentyfikować na podstawie tabliczki znamionowej.

2.1 Zakres dostawy

Pompa jest dostarczana w stanie gotowym do użycia z kluczem do pokrywy filtra, złączką kątową oraz instrukcją obsługi.

2.2 Przegląd produktu (rysunek A - E)

Nr	elementu
1	Przezroczysta pokrywa filtra
2	Obudowa pompy
3	Śruba otworu wlewowego
4	Wyjście pompy / przyłącze przewodu ciśnieniowego
5	Obudowa silnika
6	Śruby spustowe
7	Wejście pompy/przyłącze przewodu ssącego
8	Przewód ciśnieniowy
9	Zawór czerpalny
10	Złączka kąтова
11	Uszczelka
12	Złączka połączeniowa

Nr	elementu
13	Uszczelka
14	Przewód ssący
15	Klucz do filtra
16	Uszczelka filtra
17	Filtr
18	Zawór przeciwwrotny
19	Uszczelka zaworu przeciwwrotnego
20	Uszczelka obudowy
21	Złączka wkręcana
22	Uszczelka
23	Pływak modułu pomiarowego
24	Wyświetlacz
25	Przycisk MODE
26	Przycisk SET

2.3 Funkcja

Opisane urządzenie to pompa automatyczna. Pompa włącza się i wyłącza zależnie od ciśnienia (patrz dane techniczne). Po otwarciu punktu poboru wody pompa zasysa wodę przez wejście pompy (7) i tłoczy ją przez przyłącze przewodu ciśnieniowego (4) do punktu poboru wody. Pompa wyłącza się automatycznie ok. 20 sekund po zamknięciu punktu poboru.

2.4 Urządzenie zabezpieczające i ochronne Zabezpieczenie przed przegrzaniem

Pompa jest wyposażona w zabezpieczenie przed przegrzaniem, które wyłącza silnik w przypadku przegrzania. Po upływie fazy chłodzenia, trwającej ok. 15 – 20 minut, pompa włącza się ponownie w sposób automatyczny.

2.5 Zabezpieczenie przed pracą na sucho

Pompa jest wyposażona w zabezpieczenie przed pracą na sucho. Zabezpieczenie przed pracą na sucho wyłącza pompę po ok. 90 sekundach, gdy nie jest zasysana woda lub gdy przewód ssący jest uszkodzony.

2.6 Czujnik ciśnieniowy

Pompa jest wyposażona w czujnik ciśnieniowy. Za pomocą tego czujnika pompa po osiągnięciu ustawionego ciśnienia jest automatycznie włączana i wyłączana.

- Ustawione ciśnienie: patrz dane techniczne.

2.7 Wyświetlacz

Pompa jest wyposażona w wyświetlacz (24) w celu wyświetlania stanów pracy i komunikatów o błądach. Przyciskiem MODE (25) można wybierać różne ustawienia i wyświetlenia i potwierdzać przyciskiem SET (26).

2.8 Użytkowanie zgodne z przeznaczeniem

Pompa jest przeznaczona do użytku prywatnego w domu i ogrodzie. Można ją eksploatować tylko przy zachowaniu wartości znamionowych.

Pompa nadaje się do:

- nawadniania ogrodów i działek
- zasilania domu w wodę
- zwiększenia ciśnienia w wodociągu.

I WSKAZÓWKA W przypadku zwiększania ciśnienia w wodociągu należy przestrzegać miejscowych przepisów. Informacji można zasięgnąć u specjalisty z dziedziny techniki sanitarnej.

Pompa nadaje się tylko do tłoczenia następujących cieczy:

- czystej wody, deszczówki

Inne i wykraczające poza wymienione wyżej zastosowanie jest uważane za niezgodne z przeznaczeniem.

2.9 Niebezpieczeństwo nieprawidłowego użycia

Nie należy eksploatować pompy w sposób ciągły. Nie wolno stosować jej do tłoczenia:

- wody pitnej;
- słonej wody;
- środków spożywczych;
- brudnej wody
- środków agresywnych, chemikaliów;
- cieczy żrących, łatwopalnych, wybuchowych lub gazujących;
- cieczy o temperaturze wyższej niż 35 °C;
- wody zawierającej piasek i cieczy szlifujących.

3 ZASADY BEZPIECZEŃSTWA

⚠ NIEBEZPIECZEŃSTWO! Niebezpieczeństwo podczas dotykania elementów pod napięciem! Usterka pompy lub kabla przedłużającego może powodować ciężkie urazy!

- Natychmiast odłączyć wtyczkę od sieci.
- Podłączyć urządzenie przez wyłącznik zabezpieczający FI ze znamionowym prądem uszkodzeniowym < 30 mA.

⚠ OSTRZEŻENIE! Niebezpieczeństwo skaleczenia. Niesprawne i dezaktywowane urządzenia ochronne i zabezpieczające mogą spowodować poważne obrażenia ciała.

- Jeśli urządzenia ochronne i zabezpieczające są niesprawne, należy zlecić ich naprawę.
- Nigdy nie dezaktywować urządzeń ochronnych i zabezpieczających.

⚠ OSTROŻNIE! Niebezpieczeństwo urazu na skutek kontaktu z gorącą wodą! W przypadku dłuższego używania (> 10 min) po zamkniętej stronie ciśnieniowej może dojść do silnego nagrzania wody w pompie i niekontrolowanego wypływania!

- Odłączyć pompę od sieci zasilającej i pozostawić ją z wodą do ochłodzenia.
- Sprawdzić poziom wody po stronie ssania.
- Sprawdzić szczelność przewodów.
- Sprawdzić instalację przewodu ssącego i ciśnieniowego.
- Pompę wolno ponownie uruchomić dopiero po usunięciu wszystkich wad!

3.1 Ogólne zasady bezpieczeństwa

- Z tego urządzenia mogą korzystać osoby o ograniczonych możliwościach fizycznych, sensorycznych lub umysłowych albo nieposiadające doświadczenia i wiedzy, jeśli znajdują się pod nadzorem lub zostały poinstruowane w zakresie bezpiecznego użytkowania urządzenia i rozumieją wynikające z tego zagrożenia. Dzieciom nie wolno bawić się urządzeniem.
- Potrzeby osób o bardzo dużych i złożonych ograniczeniach mogą wykraczać poza tutaj opisaną instrukcję.
- Pomp, które nie są oznaczone jako mrozooodporne, nie wolno pozostawiać na zewnątrz, gdy panuje mróz.
- Pompy nie należy nigdy podnosić, transportować ani mocować za kabel sieciowy. Odłączając wtyczkę od gniazda sieciowego, nie używać w tym celu kabla sieciowego.
- Samowolne zmiany lub przebudowy pompy są niedozwolone. Naprawy powinny być dokonywane wyłącznie przez nasze punkty serwisowe.
- Przed rozpoczęciem prac przy urządzeniu odłączyć wtyczkę sieciową. Chronić wtyczkę sieciową przed wilgocią.

- Pompę i kabel przedłużający należy stosować tylko w nienagannym stanie technicznym. Nie wolno używać uszkodzonych urządzeń.
- Zachować bezpieczny odstęp od zwierząt lub wyłączyć pompę, gdy zbliżają się do niej zwierzęta.

3.2 Bezpieczeństwo elektryczne

- Nie wolno uruchamiać pompy, gdy w basenie lub oczku wodnym przebywają ludzie.
- Wartość napięcia sieciowego w budynku musi być zgodna z napięciem sieciowym podanym w danych technicznych — nie wolno stosować innego napięcia zasilającego.
- Pompę wolno eksploatować tylko w instalacji elektrycznej zgodnie z DIN/VDE 0100, część 737, 738 i 702. W celu zabezpieczenia należy zainstalować wyłącznik zabezpieczający 10A oraz wyłącznik zabezpieczający przed prądem uszkodzeniowym 10/30 mA.
- Stosować tylko kable przedłużające, które są przewidziane do użytku na wolnym powietrzu - minimalny przekrój 1,5 mm². Bęben do nawijania kabla należy zawsze całkowicie rozwinąć.
- Nie wolno stosować uszkodzonych lub pękniętych kabli przedłużających.
 - Przed każdym użyciem należy skontrolować stan kabla przedłużającego.
- W przypadku konieczności przedłużenia kabla podłączeniowego można użyć jedynie kabla typu H07RN-F i odlewanej złączki. Ta czynność może być wykonana wyłącznie przez wykwalifikowanego elektryka.
- Jeśli przewód sieciowy jest uszkodzony, musi zostać wymieniony przez producenta, jego punkt serwisowy lub podobnie wykwalifikowaną osobę, aby uniknąć zagrożeń.

4 MONTAŻ

UWAGA! Niebezpieczeństwo uszkodzenia urządzenia! Pompa nie działa prawidłowo, jeśli punkt poboru wody znajduje się 15 m powyżej pompy.

- Uważać by punkt poboru nie znajdował się wyżej niż 15 m nad pompą.

4.1 Ustawianie pompy

1. Przygotować równe i zwięzłe miejsce ustawienia.

2. Ustawić pompę poziomo i w sposób umożliwiający zalanie.
 - Pompę należy chronić przed deszczem i bezpośrednim działaniem strumienia wody.

i WSKAZÓWKA W codziennym trybie (automatycznym) poprzez zastosowanie właściwych środków należy wykluczyć powstanie szkód następujących zalania pomieszczeń w przypadku usterki pompy.

4.2 Podłączanie przewodu ssącego

i WSKAZÓWKA Zalecamy montaż przewodów elastycznych na wejściu pompy. Wówczas na pompę nie będzie oddziaływać ciśnienie i rozciąganie mechaniczne.

1. Dobrać przewód ssący (14) w taki sposób, aby pompa nie pracowała na sucho. Przewód ssący musi być zawsze zanurzony na co najmniej 30 cm w wodzie.
2. Podłączyć przewód ssący. Zadać o szczelne podłączenie, uważając, by nie uszkodzić gwintu.
3. Przewód ssący należy zawsze rozmieszczać wznosząco.

i WSKAZÓWKA Jeżeli wysokość zasysania wynosi ponad 4 m, wówczas należy zamontować wąż ssący o średnicy ponad 1". Zalecamy stosowanie armatury ssącej AL-KO z węzłem ssącym, koszem ssawnym i zabezpieczeniem przed przepływem zwrotnym. Prosimy zasięgnąć informacji w sklepie ze specjalistycznym wyposażeniem.

4.3 Montaż przewodu ciśnieniowego

1. Wkręcić złączkę połączeniową (12) z pierścieniem uszczelniającym (13) do wylotu pompy (4).
2. Nakręcić złączkę kątową (10) z uszczelką (11) na złączkę połączeniową (12) i przekreślić złączkę kątową w żądanym kierunku.
3. Zamocować przewód ciśnieniowy (8) na złączce kątowej (10).

5 URUCHOMIENIE

5.1 Napełnić pompę

UWAGA! Niebezpieczeństwo uszkodzenia urządzenia! Praca na sucho niszczy pompę!

- Pompa przed każdym uruchomieniem musi być napełniona wodą aż do punktu przelewowego, aby umożliwić natychmiastowe zasysanie.

! **WSKAZÓWKA** Aby skrócić czas zasysania, wąż ssący przed przykręceniem napełnić wodą.

1. Odkręcić śrubę otworu wlewowego (3) kluczem do filtra.
2. Przez otwór wlewowy nalać wody, aż do zapełnienia obudowy pompy.
3. Wkręcić śrubę otworu wlewowego.

5.2 Pierwsze uruchomienie

1. Otworzyć jedno z zamknięć występujących w przewodzie ciśnieniowym (zawór, dysza rozpryskowa, zawór czerpalny).
2. Podłączyć wtyczkę sieciową kabla podłączeniowego do gniazda zasilania. Pompa rozpocznie proces tłoczenia.
3. Jeżeli w wyciekającej wodzie nie ma już widocznych pęcherzyków powietrza, zamknąć zamknięcie w przewodzie ciśnieniowym.
 - Pompa wyłącza się automatycznie w przypadku braku przepływu po wzroście ciśnienia.
 - Pompa jest gotowa do pracy. Na wyświetlaczu pokazuje się AUTO O i FLOW O.

! **WSKAZÓWKA** Podczas pierwszego uruchomienia wszystkie informacje na wyświetlaczu są w języku angielskim. Wybrać żądany język przyciskiem MODE i potwierdzić przyciskiem SET. Można teraz sprawdzić ciśnienie powietrza w zasobniku.

6 OBSŁUGA

6.1 Włączanie pompy

1. Uruchomić pompę zgodnie z opisem (patrz „Pierwsze uruchomienie”). Pompa jest regulowana elektronicznie i po pierwszym uruchomieniu działa w pełni automatycznie.
2. W przypadku poboru wody po stronie tłocznej pompa włącza się. Na wyświetlaczu pokazuje się ON X i PRESSURE oraz rzeczywista wartość ciśnienia.

! **WSKAZÓWKA** Jeśli po upływie 20 sekund przez przewód ssący nie zostanie zassana woda, pompa przełączy się w tryb kontrolny. Pompa kontynuuje pracę, a na wyświetlaczu pokazuje się CHECK SUCTION SIDE.

! **WSKAZÓWKA** Jeżeli po ok. 90 sekundach przewód ssący (rys. B -14) nie tłoczy wody, zabezpieczenie przed pracą na sucho wyłącza pompę, a na wyświetlaczu wyświetla się ALARM i SUCTION SIDE. Wyszukiwanie usterek i ich usuwanie, patrz Pomoc w przypadku usterek.

! **WSKAZÓWKA** Jeśli nastąpiło kilkukrotne włączenie i wyłączenie pompy pomimo braku poboru wody, pompa wyłącza się w celu ochrony przed przegrzaniem, a na wyświetlaczu pokazuje się ALARM i PRESSURE SIDE. Przyczyny usterek i ich usuwanie, patrz Pomoc w przypadku usterek.

6.2 Wyłączanie pompy

1. Wyciągnąć wtyczkę sieciową z gniazdka elektrycznego.
2. Zamknąć wszystkie zamknięcia znajdujące się na przewodzie ciśnieniowym.

! **OSTROŻNIE! Niebezpieczeństwo urazu na skutek kontaktu z gorącą wodą** W przypadku dłuższego używania (> 10 min) po zamkniętej stronie ciśnieniowej może dojść do silnego nagrzania wody w pompie i niekontrolowanego wypływania!

- Odłączyć pompę od sieci zasilającej i pozostawić ją z wodą do ochłodzenia.
- Pompę wolno ponownie uruchomić dopiero po usunięciu wszystkich wad!

Niebezpieczeństwo urazu na skutek kontaktu z gorącą wodą może powstać w przypadku:

- nieprawidłowej instalacji,
- zamkniętej części ciśnieniowej pompy,
- braku wody w przewodzie ssącym lub
- uszkodzonego wyłącznika ciśnieniowego.

Postępowanie





1. Odłączyć pompę od sieci zasilającej i pozostawić ją z wodą do ochłodzenia.
2. Sprawdzić pompę, instalację i poziom wody.
3. Uruchomić ponownie pompę dopiero po usunięciu wszystkich wad!

7 WYŚWIETLACZ

- Podczas pierwszego uruchomienia wszystkie informacje na wyświetlaczu są w języku angielskim.
- Wszystkie funkcje można wywołać za pomocą przycisku MODE. Wywołane funkcje potwierdza się przyciskiem SET.

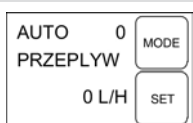
! **WSKAZÓWKA** Informacje pojawiające się w drugim wierszu wyświetlacza są przedstawiane częściowo jako przesuwający się tekst, odtwarzany w trybie ciągłym.

7.1 Tryb normalny i funkcje dodatkowe

Wyświetlacz	Stan urządzenia	Funkcja / czynności
Ustawienie języka		
	Pompa pracuje lub pompa wyłączona.	Przycisnąć przycisk MODE dłużej niż 3 sekundy, język użytkownika zostanie aktywowany. Naciskając przycisk MODE (30), zmienić język użytkownika. Przyciskiem SET potwierdzić nowy język użytkownika.
Pierwsze uruchomienie pompy		
	Pompa w gotowości do pracy.	Podczas poboru wody pompa włącza się automatycznie.
Pompa działa w trybie normalnym		
	Pompa jest włączona i tłoczy wodę. ■ Wyświetlane jest ciśnienie.	
	Pompa jest włączona i tłoczy wodę. ■ Wyświetlany jest przepływ.	
Obracający się znak X za ON symbolizuje Pompa WŁ.		
Pompa w trybie automatycznym, nie pompuje		
	Pompa jest włączona, ale nie tłoczy wody. ■ Brak przepływu, wyświetla się 0 l/h.	Podczas otwierania przewodu ciśnieniowego (zawory, dysze rozpryskowe, zawory czerpalne...) pompa włącza się automatycznie.
	Pompa jest włączona, ale nie tłoczy wody. ■ Wyświetlane jest ciśnienie.	Podczas otwierania przewodu ciśnieniowego (zawory, dysze rozpryskowe, zawory czerpalne...) pompa włącza się automatycznie.
0 za symbolem AUTO symbolizuje Pompa WYŁ.		
Wskazanie ilości tłoczonej wody		
Przyciśnięcie przycisku MODE zarówno w trybie (ON), jak i AUTO umożliwia wyświetlenie następujących informacji.		

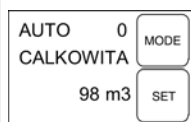
Wskazanie ilości tłoczonyj wody

- Wyświetlenie do-tychczas przetło-żonej ilości wody.

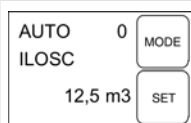

- Wyświetlenie do-tychczas przetło-żonej ilości czę-ściowej wody.

W celu dokonania wyzerowania nacisnąć przycisk SET.

Przyciśnięcie przycisku MODE umożliwia przejście pomiędzy wskazaniem ciśnienia i przepływu oraz ilości tłoczonyj wody.

8 KONSERWACJA I PIELĘGNACJA

⚠ NIEBEZPIECZEŃSTWO! Niebezpieczeństwo porażenia prądem! Podczas prac przy pompie występuje niebezpieczeństwo porażenia prądem.

- Przed wszystkimi pracami związanymi z usuwaniem usterek wyciągnąć wtyczkę sieciową z gniazda elektrycznego.
- Usunięcie usterki w instalacji elektrycznej należy zlecić elektrykowi.

8.1 Płukanie pompy

Po tłoczeniu wody basenowej zawierającej chlor lub cieczy, które pozostawiają osady, należy przepłukać pompę czystą wodą.

8.2 Czyszczenie filtra

1. Odkręcić śrubę spustową komory filtra (6) w otworze spustowym, opróżnić komorę filtra, a następnie z powrotem zamknąć otwór spustowy.
2. Odkręcić przezroczystą pokrywę filtra (1) kluczem do filtra (15).
3. Wyjąć filtr (16/17) z obudowy filtra (2) i wyczyścić go pod bieżącą wodą.
4. Wyczyścić obudowę filtra oraz przezroczystą pokrywę filtra.
5. Przed wbudowaniem filtra sprawdzić uszczelki filtra (16) i uszczelkę obudowy (20) pod kątem uszkodzeń i ewentualnie wymienić.
6. Zamontować filtr, nakręcić przezroczystą pokrywę filtra i dokręcić ręcznie kluczem do filtra.

8.3 Czyszczenie zaworu przeciwwrotnego

1. Wymontować filtr (patrz rozdział „Czyszczenie filtra”).
2. Wykręcić zawór przeciwwrotny (18) i wyczyścić pod bieżącą wodą.

3. W razie potrzeby wymienić uszczelkę (19).
4. Zamontować zawór przeciwwrotny.
5. Zamontować filtr.

8.4 Czyszczenie pływaka

1. Wykręcić przewód ciśnieniowy (8) ze złączką kątową (10) i złączką połączeniową (12).
2. Wykręcić złączkę wkręcaną (21) z uszczelką (22). Zaznaczyć położenie montażowe pływaka. Wyciągnąć i wyczyścić pływak.
3. Z powrotem zamontować pływak - zwrócić uwagę na położenie montażowe (rys. D).

8.5 Usuwanie zatoru



1. Odłączyć pompę od sieci zasilającej i zabezpieczyć ją przed ponownym włączeniem.
2. Odłączyć przewód ssący z wlotu pompy.
3. Podłączyć przewód ciśnieniowy do przewodu wodnego.
4. Przepuszczać wodę przez obudowę pompy, aż nastąpi odblokowanie zatoru.
5. Przez krótkie włączenie sprawdzić, czy pompa się swobodnie obraca.

9 POMOC W PRZYPADKU USTEREK

⚠ NIEBEZPIECZEŃSTWO! Niebezpieczeństwo porażenia prądem! Podczas prac przy pompie występuje niebezpieczeństwo porażenia prądem.

- Przed wszystkimi pracami związanymi z usuwaniem usterek wyciągnąć wtyczkę sieciową z gniazda elektrycznego.
- Usunięcie usterki w instalacji elektrycznej należy zlecić elektrykowi.

ℹ WSKAZÓWKA W przypadku usterek, których nie można usunąć, należy zgłosić się do serwisu naszej firmy.

Usterka	Możliwa przyczyna	Sposób usuwania
Silnik nie działa.	Brak napięcia sieciowego.	Sprawdzić bezpieczniki, zlecić elektrykowi kontrolę zasilania w energię elektryczną.
	Ciśnienie i przepływ wykraczają poza wartości normalne. Ale pompa nadal pracuje.	Komunikat wyświetla się po 20 s. Pompa przez 90 s próbuje samodzielnie usunąć usterkę. Brak koniecznych działań. Jeśli po 90 s usterka nadal występuje, pompa wyłącza się w celu zabezpieczenia przed pracą na sucho.
	Pompa została wyłączona w celu zabezpieczenia przed pracą na sucho.	Usterka po stronie ssącej. Po usunięciu usterki zatwierdzić przyciskiem SET. Pompa włączy się wtedy ponownie. Uważać na gorącą wodę podczas ponownego uruchomienia!
	Nieszczelność po stronie ssącej.	Sprawdzić zawór ssący i wąż próżniowy.
	Nieszczelność przezroczystej pokrywy filtra.	Sprawdzić uszczelkę przezroczystej pokrywy filtra, dokręcić pokrywę.
	Nieszczelność przy śrubie spustowej komory filtra.	Sprawdzić uszczelnienie śruby spustowej, dokręcić śrubę.
	Końcówka węża nie znajduje się w wodzie, a magazyn wody (np. cysterna lub studnia) jest pusty. Pompa zasysa powietrze.	Przewód ssący musi znajdować się zawsze przynajmniej 30 cm pod powierzchnią wody.
	Filtr silnie zabrudzony.	Oczyścić filtr.
	Zator po stronie ssącej pompy	Usunąć zanieczyszczenia z obszaru ssania.
	Przepływ jest mniejszy niż 300 l/h.	Zwiększyć przepływ.
	Nastąpiło kilkukrotne włączenie i wyłączenie pompy pomimo braku poboru wody. <ul style="list-style-type: none"> ■ Pompa została wyłączona w celu zabezpieczenia przed przegrzaniem. 	Występuje usterka po stronie tłocznej, np. nieszczelność. Również niewielkie nieszczelności w zaworach czerpalnych i toaletach są przyczyną spadku ciśnienia w systemie. Sprawdzić przewód ciśnieniowy i odbiornik pod kątem nieszczelności. Sprawdzić i oczyścić zawór przeciwwrotny (18) w komorze filtra. Po usunięciu usterki nacisnąć przycisk SET w celu potwierdzenia – pompa włączy się ponownie. Uważać na gorącą wodę podczas ponownego uruchomienia!

10 PRZECHOWYWANIE

1. Opróżnić przewód ssący i przewód ciśnieniowy.
2. Wykręcić śruby spustowe i wypuścić wodę z pompy.
3. Ponownie wkręcić śruby spustowe oraz przechowywać pompę i akcesoria, chroniąc je przed mrozem.

Wskazówka W przypadku ryzyka zamarznięcia należy całkowicie opróżnić układ i przechować pompę w miejscu zabezpieczonym przed mrozem.

11 UTYLIZACJA

 Zużyte urządzenia elektryczne i elektroniczne nie mogą być utylizowane z odpadami z gospodarstwa domowego, lecz należy przekazać je do osobnej zbiórki lub utylizacji.

14 GWARANCJA

Ewentualne wady materiałowe lub produkcyjne w urządzeniu usuwamy przed upływem ustawowego okresu przedawnienia roszczeń z tytułu rękojmi za wady fizyczne, dokonując wedle naszego uznania naprawy lub wymiany produktu. Okres przedawnienia ustalany jest zgodnie z prawem obowiązującym w kraju, w którym produkt został zakupiony.

Gwarancja obowiązuje tylko w przypadku:

- zastosowania się do treści niniejszej instrukcji obsługi
- prawidłowego postępowania,
- stosowania oryginalnych części zamiennych.

Gwarancja nie obejmuje:

- uszkodzeń lakieru spowodowanych zwykłym zużyciem
- części zużywalnych, oznaczonych na wykazie części zamiennych ramką xxxxxx (x).

Okres gwarancji rozpoczyna się od momentu nabycia przez pierwszego użytkownika końcowego. Decydujące znaczenie ma tutaj data dokumentu zakupu. Należy zwrócić się do dystrybutora lub najbliższego autoryzowanego punktu serwisowego, przedkładając niniejszą deklarację gwarancyjną oraz dowód zakupu. Niniejsza deklaracja nie narusza ustawowych roszczeń nabywcy w stosunku do sprzedawcy z tytułu wad.

Opakowanie, urządzenie i akcesoria wykonano z materiałów nadających się do recyklingu i należy zapewnić ich odpowiednią utylizację.

12 OBSŁUGA KLIENTA/SERWIS

Wszelkie pytania dotyczące gwarancji, naprawy lub części zamiennych należy kierować do najbliższego punktu serwisowego AL-KO. Można go znaleźć w następującej witrynie internetowej:

www.alko-garden.com/service-contacts

Więcej informacji na temat części wymiennych jest dostępnych pod adresem:

www.alko-garden.com/spareparts

13 INFORMACJA O DEKLARACJI ZGODNOŚCI

Niniejszym oświadczamy na własną odpowiedzialność, że produkt we wprowadzonej przez nas na rynek wersji spełnia wymagania zharmonizowanych dyrektyw UE, standardy bezpieczeństwa UE oraz standardy obowiązujące dla danego produktu. Deklaracja zgodności jest częścią instrukcji obsługi i jest dołączona do maszyny.

PŘEKLAD ORIGINÁLNÍHO NÁVODU K POUŽITÍ



Obsah

1	K tomuto návodu k použití.....	90	10	Skladování.....	97
1.1	Symbole na titulní straně	90	11	Likvidace.....	97
1.2	Vysvětlení symbolů a signálních slov	90	12	Zákaznický servis/servis	97
2	Popis výrobku.....	91	13	Informace k prohlášení o shodě	97
2.1	Součásti dodávky.....	91	14	Záruka	98
2.2	Přehled výrobků (obrázek A – E).....	91			
2.3	Funkce.....	91			
2.4	Bezpečnostní a ochranná zařízení	91			
2.5	Ochrana proti běhu na sucho	91			
2.6	Tlakové čidlo.....	91			
2.7	Zobrazení na displeji.....	91			
2.8	Použití v souladu s určeným účelem .	91			
2.9	Možné chybné použití.....	92			
3	Bezpečnostní pokyny.....	92			
3.1	Všeobecné bezpečnostní pokyny	92			
3.2	Bezpečnost elektrických součástí	92			
4	Montáž	93			
4.1	Instalace čerpadla.....	93			
4.2	Připojení sacího vedení	93			
4.3	Montáž tlakového vedení.....	93			
5	Uvedení do provozu.....	93			
5.1	Naplnění čerpadla.....	93			
5.2	První uvedení do provozu.....	93			
6	Obsluha.....	94			
6.1	Zapnutí čerpadla.....	94			
6.2	Vypnutí čerpadla.....	94			
7	Zobrazení na displeji.....	94			
7.1	Normální provozu a doplňkové funkce.....	94			
8	Údržba a péče.....	96			
8.1	Vymývání čerpadla	96			
8.2	Čištění filtru.....	96			
8.3	Čištění zpětného ventilu	96			
8.4	Čištění plovacího tělíska.....	96			
8.5	Odstraňování zanesení.....	96			
9	Pomoc při poruchách	96			

1 K TOMUTO NÁVODU K POUŽITÍ

- U německé verze se jedná o originální návod k použití. Všechny ostatní jazykové verze jsou překlady originálního návodu k použití.
- Uchovávejte tento návod vždy tak, abyste si ho mohli přečíst, když budete potřebovat informace o stroji.
- Předávejte dalším osobám pouze výrobek s tímto návodem k použití.
- Přečtěte a dodržujte bezpečnostní pokyny a varování uvedená v tomto návodu.

1.1 Symboly na titulní straně

Symbol	Význam
	Před uvedením do provozu si bezpodmínečně pečlivě přečtěte tento návod k použití. To je předpokladem bezpečné práce a bezproblémové manipulace.
	Návod k použití
	Síťový kabel nepoškozujte ani nepřetínejte, předejdete tak úrazu elektrickým proudem.

1.2 Vysvětlení symbolů a signálních slov

⚠ NEBEZPEČÍ! Označuje bezprostředně hrožící nebezpečnou situaci, která – pokud se jí nevyhnete – má za následek smrt nebo vážné zranění.

⚠ VÝSTRAHA! Označuje možnou nebezpečnou situaci, která – pokud se jí nevyhnete – může mít za následek smrt nebo vážné zranění.

⚠ OPATRNĚ! Označuje možnou nebezpečnou situaci, která by mohla mít za následek menší nebo středně těžké zranění, pokud se jí nevyhnete.

⚠ POZOR! Označuje situaci, která by mohla mít za následek věcné škody, pokud se jí nevyhnete.

ℹ UPOZORNĚNÍ Speciální pokyny pro lepší srozumitelnost a manipulaci.

2 POPIS VÝROBKU

V tomto návodu k použití jsou popisovány různé modely čerpadel. Svůj model identifikujete podle typového štítku.

2.1 Součásti dodávky

Čerpadlo je dodáváno ve stavu provozní připravenosti s klíčem na kryt filtru, úhlovým nátrubkem a návodem k použití.

2.2 Přehled výrobků (obrázek A – E)

Č.	Součást
1	Průhledový kryt filtru
2	Pouzdro čerpadla
3	Plnicí šroub
4	Výstup čerpadla / přípojka tlakového vedení
5	Pouzdro motoru
6	Vypouštěcí šrouby
7	Vstup čerpadla / přípojka sacího vedení
8	Tlakové vedení
9	Vodovodní kohout
10	Úhlový nátrubek
11	Těsnění
12	Spojovací nátrubek
13	Těsnění
14	Sací vedení
15	Klíč na filtry
16	Těsnění filtru
17	Filtr
18	Zpětný ventil
19	Těsnění zpětného ventilu

Č.	Součást
20	Těsnění pouzdra
21	Nátrubek se závitem
22	Těsnění
23	Plovací tělísko měřící jednotky
24	Displej
25	Tlačítko MODE
26	Tlačítko SET

2.3 Funkce

V případě popsaného zařízení se jedná o automaticky pracující čerpadlo. Čerpadlo se zapíná a vypíná v závislosti na tlaku (viz technické údaje). Jakmile se otevře místo odběru, čerpadlo nasává vodu přes vstup čerpadla (7) a přepracuje ji skrze přípojku tlakového vedení (4) na místo odběru. Cca 20 sekund po zavření místa odběru se čerpadlo automaticky vypne.

2.4 Bezpečnostní a ochranná zařízení

Spínač pro tepelnou ochranu

Čerpadlo je vybavené spínačem pro tepelnou ochranu, který při přehřívání vypne motor. Po fázi vychladnutí asi 15–20 minut se čerpadlo opět automaticky zapne.

2.5 Ochrana proti běhu na sucho

Čerpadlo obsahuje ochranu proti chodu na sucho. Ochrana proti chodu na prázdnou vypne čerpadlo po cca 90 sekundách, po přerušení nasávání vody nebo při poškození sacího vedení.

2.6 Tlakové čidlo

Čerpadlo je vybaveno tlakovým čidlem. Při dosažení nastaveného tlaku se tímto čidlem čerpadlo vypíná a zapíná.

■ Nastavený tlak: viz Technické údaje.

2.7 Zobrazení na displeji

K zobrazování provozních stavů a chybových hlášení je čerpadlo vybavené displejem (24). Tlačítkem MODE (25) můžete vybrat různá nastavení a zobrazení a výběr potvrdit tlačítkem SET (26).

2.8 Použití v souladu s určeným účelem

Čerpadlo je určeno pro soukromé používání doma a na zahradě. Smí být provozované pouze v rámci omezení použití dle technických údajů.

Čerpadlo se hodí pro:

- zavlažování zahrad a pozemků,
- zásobování domu vodou,
- zvyšování tlaku přívodu zásobování vodou.

f UPOZORNĚNÍ Při zvyšování tlaku přívodu zásobování vodou je nutné respektovat místní předpisy. Informace získáte od svého odborného instalátora.

Čerpadlo je vhodné výhradně k čerpání následujících kapalin:

- čistá voda, dešťová voda

Jiné nebo rozsáhlejší používání platí za v rozporu s určeným účelem.

2.9 Možné chybné použití

Čerpadlo se nesmí používat v trvalém provozu. Není vhodné k čerpání:

- pitné vody,
- slané vody,
- potravin,
- znečištěné vody,
- agresivních médií, chemikálií,
- leptavých, hořlavých, výbušných nebo plyných kapalin,
- kapalin s teplotou vyšší než 35 °C,
- písčité vody a brusných kapalin.

3 BEZPEČNOSTNÍ POKYNY

⚠ NEBEZPEČÍ! Nebezpečí při dotyku dílů vedoucích napětí! Poškození čerpadla nebo prodlužovacího kabelu může vést k těžkým poraněním!

- Konektor okamžitě odpojte od sítě.
- Přístroj pomocí ochranného spínače FI spojte s jmenovitým chybným proudem < 30 mA.

⚠ VÝSTRAHA! Nebezpečí zranění. Poškozená a vyřazená bezpečnostní a ochranná zařízení mohou vést k těžkým poraněním.

- Defektní bezpečnostní a ochranná zařízení nechejte opravit.
- Bezpečnostní a ochranná zařízení nikdy nevyřazujte z provozu.

⚠ OPATRNĚ! Nebezpečí zranění horkou vodou! Při delším provozu proti uzavřené tlakové části (> 10 min.) se může voda v čerpadle silně zahřát a nekontrolovatelně uniknout!

- Čerpadlo odpojte od sítě a čerpadlo s vodou nechte vychladnout.
- Zkontrolujte hladinu vody na straně sání.
- Zkontrolujte těsnost vedení.
- Zkontrolujte instalaci sacího a tlakového vedení.
- Čerpadlo uveďte do provozu až po odstranění veškerých závad!

3.1 Všeobecné bezpečnostní pokyny

- Toto zařízení mohou používat osoby se sníženými fyzickými, smyslovými nebo duševními schopnostmi nebo s nedostatkem zkušeností a znalostí, pokud jsou pod dozorem nebo jsou poučeny o bezpečném používání zařízení a rozumí nebezpečí, která z toho plynou. Děti si se zařízením nesmí hrát.
- Osoby s velmi silným a komplexním omezením nemohou vyhovovat požadavkům zde popsaných pokynů.
- Čerpadla, která nejsou označena jako mrazuvzdorná, nesmí být ponechána venku, když je mráz.
- Čerpadlo nikdy nezvedejte, nepřevážte nebo neupevňujte za síťový kabel. Síťový kabel nepoužívejte k vytahování síťové zástrčky ze zásuvky.
- Změny prováděné svépomocí nebo přestavby jsou na čerpadle zakázány. Opravy mohou být prováděny jen v našich autorizovaných servisech.
- Při práci na přístroji vytáhněte síťovou zástrčku. Síťovou zástrčku chraňte před vlhkostí.
- Čerpadlo a prodlužovací kabel používejte pouze v technicky bezvadném stavu. Poškozené přístroje nesmějí být provozovány.
- Udržujte bezpečnostní odstup od zvířat, resp. vypněte čerpadlo, když se zvířata přibližují.

3.2 Bezpečnost elektrických součástí

- Pokud se v bazénu nebo zahradním jezírku nacházejí osoby, nesmí být čerpadlo používáno.
- Domovní síťové napětí musí souhlasit s údaji o síťovém napětí v technických údajích, nepoužívejte jiné napájecí napětí.
- Čerpadlo smí být provozováno pouze s elektrickým zařízením dle normy DIN/VDE 0100, část 737, 738 a 702. Pro zajištění je nutné in-

stalovat ochranný spínač vodiče 10 A a ochranný spínač svodového proudu se jmenovitým svodovým proudem 10/30 mA.

- Používejte pouze prodlužovací kabely, jež jsou určeny pro používání venku – minimální průřez 1,5 mm². Kabelový buben vždy zcela odvinout.
- Poškozené nebo zlomené prodlužovací kabely nesmějí být používány.
 - Před každým uvedením do provozu zkontrolujte stav svého prodlužovacího kabelu.
- Musí-li být přípojovací kabel prodloužen, může být použit jen kabel typu H07RN-F a litá objímka. Tuto práci může provádět jen kvalifikovaný elektrikář.
- Jestliže je síťový kabel poškozený, musí jej vyměnit výrobce, jeho zákaznický servis nebo podobně kvalifikovaná osoba, aby bylo zabráněno rizikům.

4 MONTÁŽ

POZOR! Nebezpečí poškození stroje! Čerpadlo nefunguje správně, pokud leží místo odběru o 15 m výše než čerpadlo.

- Dbejte, aby místo odběru neleželo výše než 15 m nad čerpadlem.

4.1 Instalace čerpadla

1. Připravte rovné a pevné místo.
 2. Čerpadlo nainstalujte vodorovně a bezpečně proti zaplavení.
- Čerpadlo musí být chráněné před deštěm a přímým postříkáním vodou.

f UPOZORNĚNÍ Při denním provozu (automatický režim) si musíte stanovit vhodná opatření, která zabrání následným škodám při poruchách čerpadla zaplavením místnosti.

4.2 Připojení sacího vedení

f UPOZORNĚNÍ Na vstup čerpadla doporučujeme montáž ohebných vedení. Tím se lze vyhnout namáhání čerpadla mechanickým tlakem nebo tahem.

1. Délku sacího vedení (14) zvolit tak, aby čerpadlo nemohlo běžet na sucho. Sací vedení se vždy musí nacházet alespoň 30 cm pod hladinou vody.
2. Připojte sací vedení. Dbejte na těsné připojení, aniž by došlo k poškození závitů.

3. Položení sacího vedení s trvalým stoupáním (spádem).

f UPOZORNĚNÍ Pokud sací výška činí více než 4 m, je nutné namontovat sací hadici o průměru větším než 1". Doporučujeme použití sací sady se sací hadicí, sacím košem a zpětnou klápkou společnosti AL-KO. Zeptejte se svého odborného prodejce.

4.3 Montáž tlakového vedení

1. Spojovací nátrubek (12) kruhovým těsněním (13) zašroubujte do výstupu čerpadla (4).
2. Úhlový nátrubek (10) těsněním (11) našroubujte na spojovací nátrubek (12) a úhlový nátrubek otočte do požadovaného směru.
3. Tlakové vedení (8) upevněte na úhlový nátrubek (10).

5 UVEDENÍ DO PROVOZU

5.1 Naplnění čerpadla

POZOR! Nebezpečí poškození stroje! Chod na sucho čerpadlo ničí!

- Čerpadlo je nutné před uvedením do provozu naplnit až po úroveň přetečení, čímž může docházet k nasávání.

f UPOZORNĚNÍ Pro zkrácení doby čerpání naplňte před našroubováním sací hadici vodou.

1. Filtračním klíčem otevřete plnicí šroub (3).
2. Plnicím šroubem naplňte vodu, dokud není pouzdro čerpadla plné.
3. Zašroubujte plnicí šroub.

5.2 První uvedení do provozu

1. Otevřete uzávěr v tlakovém vedení (ventil, stříkáč tryska, vodovodní kohout).
2. Síťovou zástrčku přípojovacího kabelu zasuněte do zásuvky. Čerpadlo začne čerpat.
3. Jakmile se ve vytékající vodě již nenachází vzduch, zavřete uzávěr v tlakovém vedení.
 - Bez průtoku po poklesu tlaku se čerpadlo automaticky vypne.
 - Čerpadlo je připravené k provozu. Na displeji se zobrazí AUTO O a FLOW O.

f UPOZORNĚNÍ Při prvním uvedení do provozu se na obrazovce zobrazují veškeré informace v anglickém jazyce. Vyberte požadovaný jazyk tlačítkem MODE a výběr potvrďte tlačítkem SET. Nyní lze zkontrolovat tlak vzduchu v zásobníku.

6 OBSLUHA

6.1 Zapnutí čerpadla

1. Čerpadlo uveďte do provozu podle popisu (viz první uvedení do provozu). Čerpadlo je ovládáno elektronicky a po prvním uvedení do provozu pracuje plně automaticky.
2. Při odběr vody na straně výtlačku se čerpadlo zapne. Na displeji se zobrazí ON X a PRESSURE a skutečný tlak.

UPOZORNĚNÍ Pokud po 20 sekundách sací vedení nenasává vodu, přejde čerpadlo do kontrolního režimu. Čerpadlo při tom běží dál a na displeji se zobrazí CHECK SUCTION SIDE.

UPOZORNĚNÍ Pokud nedojde ani po cca 90 sekundách k nasávání vody sacím vedením (obr. B-14), ochrana proti chodu naprázdno čerpadlo vypne a na displeji se zobrazí ALARM a SUCTION SIDE. Hledání chyb a jejich odstranění viz Pomoc při poruchách.

UPOZORNĚNÍ Pokud se čerpadlo často zapíná a vypíná, přestože nedošlo k odběru vody, z důvody ochrany proti přehřátí se vypne a na displeji se zobrazí ALARM a PRESSURE SIDE. Příčina chyby a její odstranění viz Pomoc při poruchách.

6.2 Vypnutí čerpadla

1. Síťovou zástrčku vytáhněte ze zásuvky.
2. Zavřete veškeré uzávěry v tlakovém vedení.

OPATRNĚ! **Nebezpečí zranění horkou vodou** Při delším provozu proti uzavřené tlakové části (> 10 min.) se voda může v čerpadle silně zahřát a nekontrolovatelně uniknout!

- Čerpadlo odpojte od sítě a čerpadlo s vodou nechte vychladnout.
- Čerpadlo uveďte do provozu opět až po odstranění veškerých nedostatků!

Nebezpečí zranění horkou vodou může vzniknout při:

- neodborné instalaci,
- uzavřené tlakové části,
- nedostatku vody v sacím vedení nebo
- vadném tlakovém spínači.

Prevence



1. Čerpadlo odpojte od sítě a čerpadlo a vodu nechejte ochladit.
2. Zkontrolujte čerpadlo, instalaci a stav vody.
3. Čerpadlo uveďte do provozu opět až po odstranění veškerých nedostatků!

7 ZOBRAZENÍ NA DISPLEJI

- Při prvním uvedení do provozu se na obrazovce zobrazují veškeré informace v anglickém jazyce.
- Veškeré funkce lze spouštět tlačítkem MODE. Spuštěné normy se potvrzují tlačítkem SET.

UPOZORNĚNÍ Informace zobrazené v druhém řádku displeje jsou částečně provedeny jako běžící texty, které plynule probíhají jako informace.

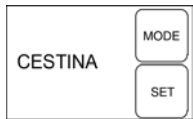
7.1 Normální provozu a doplňkové funkce

Zobrazení na displeji	Stav sepnutí	Funkce/opatření
Nastavení jazyka		
	Čerpadlo je v provozu, nebo čerpadlo je vypnuté.	Tlačítko MODE stiskněte po dobu delší než 3 sekundy, aktivuje se jazyk pro obsluhu. Stisknutím tlačítka MODE (30) se změní jazyk pro obsluhu. Nový jazyk pro obsluhu potvrďte tlačítkem SET.
První uvedení čerpadla do provozu		
	Čerpadlo je připraveno k provozu.	Při odběru vody se čerpadlo rozběhne automaticky.

Čerpadlo běží v normálním provozu



Čerpadlo je zapnuté a dopravuje vodu.

- Zobrazí se tlak.



Čerpadlo je zapnuté a dopravuje vodu.

- Zobrazí se průtok.

Otáčející se X za hlášením ON symbolizuje Čerpadlo ZAP.

Čerpadlo je v automatickém provozu, nečerpá

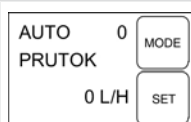

Čerpadlo je zapnuté, avšak dopravuje vodu.

- Nemá žádný průtok; zobrazuje se 0 l/h.

Při otevření tlakového vedení (ventily, stříkací trysky, vodovodní kohout) se čerpadlo automaticky rozběhne.



Čerpadlo je zapnuté, avšak dopravuje vodu.

- Zobrazí se tlak.

Při otevření tlakového vedení (ventily, stříkací trysky, vodovodní kohout) se čerpadlo automaticky rozběhne.

0 za hlášením AUTO symbolizuje Čerpadlo VYP

Zobrazení dopravovaného množství

Následující informace jsou přístupné po stisknutí tlačítka MODE v provozu (ON) i ve stavu AUTO.



- Hlášení dosavadního čerpaného množství vody.

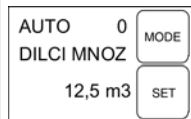

- Zobrazení dosavadního dílčího čerpaného množství vody.

Pro vyresetování na nulu stiskněte tlačítko SET.

Přepnutí mezi zobrazením tlaku a průtoku a čerpaného množství pomocí tlačítka MODE.

8 ÚDRŽBA A PÉČE

⚠ NEBEZPEČÍ! Nebezpečí úderu elektrickým proudem! Při práci na čerpadle hrozí nebezpečí úderu elektrickým proudem.

- Před odstraňováním poruchy vytáhněte síťovou zástrčku.
- Chybu v elektrickém zařízení nechte odstranit odborným elektrikářem.

8.1 Vymývání čerpadla

Po čerpání chlorované bazénové vody nebo kapaliny, které zanechávají zbytky, je nutné čerpadlo vypláchnout čistou vodou.

8.2 Čištění filtru

1. Odšroubujte vypouštěcí šroub prostoru filtru (6) otvoru pro vyprázdnění, vyprázdněte obsah filtru a otvor pro vyprázdnění opět zavřete.
2. Průhledové víčko filtru (1) odšroubujte klíčem filtru (15).
3. Filtr (16/17) vyjměte z pouzdra filtru (2) a očistěte pod tekoucí vodou.
4. Vyčistěte pouzdro filtru a průhledový kryt.
5. Před montáží filtru zkontrolujte poškození těsnění filtru (16) a těsnění tělesa (20), v případě potřeby je vyměňte.
6. Namontujte filtr, našroubujte průhledový kryt filtru a dotáhněte klíčem na filtr na pevnost dotažení rukou.

8.3 Čištění zpětného ventilu

1. Demontujte filtr (viz odstavec „Čištění filtru“).
2. Vyšroubujte zpětný ventil (18) a vyčistěte jej pod tekoucí vodou.
3. V případě potřeby vyměňte těsnění (19).

4. Namontujte zpětný ventil.
5. Filtr namontujte zpět.

8.4 Čištění plovacího tělíska

1. Vyšroubujte tlakové vedení (8) s úhlovým nátrubkem (10) a spojovacím nátrubkem (12)n.
2. Vyšroubujte nátrubek se závitem (21) s těsněním (22). Poznamenejte montážní polohu plovacího tělíska. Plovací tělísko vytáhněte a očistěte.
3. Zase namontujte plovací tělísko – dodržujte montážní polohu (obr. D).

8.5 Odstraňování zanesení

1. Čerpadlo odpojte od sítě a zajistěte proti opětovnému zapnutí.
2. Odstraňte sací vedení na vstupu čerpadla.
3. K vodovodnímu vedení připojte tlakové vedení.
4. Pouzdrem čerpadla nechte protékat vodu, dokud se zanesení neuvolní.
5. Krátkým zapnutím zkontrolujte, zda se čerpadlo volně otáčí.

9 POMOC PŘI PORUCHÁCH

⚠ NEBEZPEČÍ! Nebezpečí úderu elektrickým proudem! Při práci na čerpadle hrozí nebezpečí úderu elektrickým proudem.

- Před odstraňováním poruchy vytáhněte síťovou zástrčku.
- Chybu v elektrickém zařízení nechte odstranit odborným elektrikářem.

i UPOZORNĚNÍ U neopravitelných poruch se prosím obraťte na naši příslušnou zákaznickou službu.

Porucha	Možná příčina	Odstranění
Motor neběží.	Není k dispozici síťové napětí.	Zkontrolujte pojistky a nechte zkontrolovat napájení proudem odborným elektrikářem.
	Tlak a průtok jsou mimo normální hodnoty. Čerpadlo ale běží dále.	Hlášení se objeví po 20 s. Čerpadlo se 90 s pokouší samo chybu odstranit. Žádné opatření není nutné. Pokud chyba přetrvává i po 90 s, čerpadlo se z důvodu ochrany před chodem na sucho vypne.

Porucha	Možná příčina	Odstranění
	Čerpadlo se z důvodu ochrany před chodem na sucho vypne.	Chyba je na sací straně. Po odstranění chyby potvrďte tlačítkem SET. Čerpadlo se poté znovu rozběhne. Pozor na horkou vodu při opětovném rozběhu!
	Netěsnost na sací straně.	Zkontrolujte sací ventil a sací hadici.
	Netěsnost sklíčka filtru.	Zkontrolujte těsnění sklíčka filtru, dotáhněte sklíčko filtru.
	Netěsnost vypouštěcího šroubu obsahu filtru.	Zkontrolujte vypouštěcí šroub, dotáhněte jej.
	Konec hadice není ve vodě, nádoba s vodou (např. cisterna nebo studna) prázdná. Čerpadlo nasává vzduch.	Sací vedení se vždy musí nacházet alespoň 30 cm pod hladinou vody.
	Filtr je silně znečištěný.	Vyčistěte filtr.
	Zanesení sací části	Odstraňte nečistoty v sací části.
	Průtok nižší než 300 l/h.	Zvyšte průtok.
	Čerpadlo se často zapíná a vypíná, přestože nedošlo k odběru vody. <ul style="list-style-type: none"> Čerpadlo se z důvodu ochrany před přehřátím vypne. 	Na sací straně je chyba, např. netěsnost. Příčinou poklesu tlaku v systému mohou být i malé netěsnosti na vodních kohoutech a toaletách. Zkontrolujte těsnost sacího vedení a spotřebičů. Zkontrolujte a vyčistěte zpětný ventil (18) v obsahu filtru. Po odstranění potvrďte chybu tlačítkem SET, čerpadlo se opět rozběhne. Pozor na horkou vodu při opětovném rozběhu!

10 SKLADOVÁNÍ

1. Vyprázdněte sací a tlakové vedení.
2. Vyšroubujte vypouštěcí šroub a nechejte z čerpadla vytéci vodu.
3. Zase našroubujte vypouštěcí šroub a čerpadlo a příslušenství neskladujte na mrazu.

f UPOZORNĚNÍ Při nebezpečí zamrznutí je nutné systém zcela vyprázdnit a čerpadlo uložit na mrazuvzdorné místo.

11 LIKVIDACE

Elektrická a elektronická zařízení nepatří do domácího odpadu, ale odvázejí se k roztřídění, příp. k ekologické likvidaci!

Obal, stroj a příslušenství jsou vyrobeny z recyklovatelných materiálů a je nutné je likvidovat příslušným způsobem.

12 ZÁKAZNICKÝ SERVIS/SERVIS

Máte-li nějaké dotazy k záruce, opravě nebo náhradním dílům, obraťte se prosím na nejbližší servis AL-KO. Najdete je na internetu pod následující adresou:

www.alko-garden.com/service-contacts

Další informace k náhradním dílům najdete na: www.alko-garden.com/spareparts

13 INFORMACE K PROHLÁŠENÍ O SHODĚ

Tímto na vlastní odpovědnost prohlašujeme, že tento výrobek v provedení, které uvádíme na trh, odpovídá požadavkům harmonizovaných směrnic EU, bezpečnostním standardům EU, a standardům specifickým pro daný výrobek. Prohlášení o shodě je součástí návodu k použití a je přiloženo ke stroji.

14 ZÁRUKA

Případné vady na materiálu či výrobní závady na výrobku odstraníme během zákonné lhůty pro reklamaci nedostatků, a to dle našeho uvážení buď opravou, nebo dodáním náhradního výrobku. Lhůta pro reklamaci nedostatků se řídí právními ustanoveními země, ve které byl výrobek zakoupen.

Naše záruka platí jen v následujících případech: Záruka zaniká v následujících případech:

- Dodržujte tento návod k obsluze
- Svévolné pokusy o opravu
- Řádné zacházení
- Svévolné technické změny
- Použití originálních náhradních dílů
- Používání v rozporu s určeným účelem

Ze záruky jsou vyloučeny:

- Škody na laku, které jsou způsobeny normálním opotřebením.
- Opotřebované díly, které jsou na kartě náhradních dílů xxxxxx (x) označeny rámečkem.

Záruční doba začíná dnem nákupu prvním koncovým uživatelem. Rozhodující je datum na nákupním dokladu. S tímto záručním listem a originálem nákupního dokladu se obraťte na svého prodejce nebo nejbližší autorizovaný servis pro zákazníky. Zákonné nároky kupujícího na reklamaci nedostatků vůči prodávajícímu zůstávají tímto prohlášením nedotčeny.



PREKLAD ORIGINÁLNEHO NÁVODU NA POUŽITIE**Obsah**

1	O tomto návode na obsluhu	99	9	Pomoc pri poruchách	105
1.1	Symboly na titulnej strane	99	10	Skladovanie	106
1.2	Vysvetlenie symbolov a signálne slová	99	11	Likvidácia	106
2	Popis výrobku	100	12	Zákaznícky servis	106
2.1	Rozsah dodávky	100	13	Informácie k vyhláseniu o zhode	107
2.2	Prehľad výrobkov (obrázok A - E)	100	14	Záruka	107
2.3	Funkcia	100			
2.4	Bezpečnostné a ochranné zariadenie	100			
2.5	Ochrana proti chodu nasucho	100			
2.6	Tlakový snímač	100			
2.7	Displej-zobrazenie	100			
2.8	Používanie v súlade s určením	101			
2.9	Možné chybné použitie	101			
3	Bezpečnostné pokyny	101			
3.1	Všeobecné bezpečnostné pokyny	101			
3.2	Bezpečnosť elektrických súčastí	101			
4	Montáž	102			
4.1	Inštalácia čerpadla	102			
4.2	Pripojenie scieho vedenia	102			
4.3	Montáž tlakového vedenia	102			
5	Uvedenie do prevádzky	102			
5.1	Naplnenie čerpadla	102			
5.2	Prvé uvedenie do prevádzky	102			
6	Obsluha	103			
6.1	Spustenie čerpadla	103			
6.2	Vypnutie čerpadla	103			
7	Displej zobrazenia	103			
7.1	Normálna prevádzka a doplnkové funkcie	103			
8	Údržba a starostlivosť	105			
8.1	Vymývanie čerpadla	105			
8.2	Čistenie filtra	105			
8.3	Čistenie spätného ventilu	105			
8.4	Čistenie plávajúceho telieska	105			
8.5	Odstraňovanie zanesenia	105			

1 O TOMTO NÁVODE NA OBSLUHU

- U nemeckej verzie sa jedná o originálny návod na použitie. Všetky ostatné jazykové verzie sú preklady originálneho návodu na použitie.
- Návod na obsluhu si uschovajte vždy tak, aby ste si ho mohli prečítať, keď budete potrebovať nejakú informáciu k zariadeniu.
- Zariadenie postupujte ďalším osobám len spolu s týmto návodom na obsluhu.
- Prečítajte si a dbajte na bezpečnostné a výstražné pokyny v tomto návode na použitie.

1.1 Symboly na titulnej strane

Symbol	Význam
	Je bezpodmienečne potrebné, aby ste si pred uvedením zariadenia do prevádzky starostlivo prečítali tento návod na použitie. Je to predpoklad pre bezpečnú prácu a bezporuchové zaobchádzanie.
	Návod na použitie
	Sieťový kábel nepoškodzujte alebo neprerežte, aby ste zabránili úrazu elektrickým prúdom!

1.2 Vysvetlenie symbolov a signálne slov

- ⚠ NEBEZPEČENSTVO!** Upozornenie na bezprostredne hroziacu nebezpečnú situáciu, ktorá má – v prípade, že sa jej nepredídne – za následok smrť alebo ťažké zranenie.

⚠ VARIOVANIE! Upozornenie na potenciálne hroziacu nebezpečnú situáciu, ktorá by mohla mať – v prípade, že sa jej nepredídete – za následok smrť alebo ťažké zranenie.

⚠ POZOR! Upozornenie na potenciálne hroziacu nebezpečnú situáciu, ktorá by mohla mať – v prípade, že sa jej nepredídete – za následok ľahké alebo stredne ťažké zranenie.

POZOR! Upozornenie na situáciu, ktorá by mohla mať – v prípade, že sa jej nepredídete – za následok vecné škody.

F UPOZORNENIE Špeciálne pokyny pre lepšiu zrozumiteľnosť a zaobchádzanie.

2 POPIS VÝROBKU

V tomto návode na prevádzku sú popisované rôzne modely čerpadiel. Svoj model identifikujte podľa výrobného štítku.

2.1 Rozsah dodávky

Čerpadlo je dodávané v stave prevádzkovej pripravenosti s kľúčom na kryt filtra, uhlovou vsuvkou a návodom na použitie.

2.2 Prehľad výrobkov (obrázok A - E)

Č.	Konštrukčná časť
1	Priehľadný kryt filtra
2	Skriňa čerpadla
3	Plniaca skrutka
4	Výstup čerpadla/prípojka tlakového vedenia
5	Puzdro motora
6	Vypúšťacie skrutky
7	Vstup do čerpadla/prípojka sacieho vedenia
8	Tlakové vedenie
9	Vodovodný kohútik
10	Uhlová vsuvka
11	Tesnenie
12	Spojovacia vsuvka
13	Tesnenie
14	Sacie vedenie

Č.	Konštrukčná časť
15	Kľúč pre filter
16	Tesnenie filtra
17	Filter
18	Spätňý ventil
19	Tesnenie spätňého ventilu
20	Tesnenie skrine
21	Vsuvka so závitom
22	Tesnenie
23	Plávacie teliesko meracej jednotky
24	Displej
25	Tlačidlo MODE
26	Tlačidlo SET

2.3 Funkcia

Pri popísanom prístroji ide o automaticky pracujúce čerpadlo. Čerpadlo sa zapína a vypína v závislosti od tlaku (pozri technické údaje). Ak sa otvorí nejaké odberné miesto, nasáva čerpadlo vodu cez vstup do čerpadla (7) a prepravuje ju prostredníctvom prípojky tlakového vedenia (4) k miestu odberu. Čerpadlo sa po cca 20 sekundách po zatvorení miesta odberu automaticky vypne.

2.4 Bezpečnostné a ochranné zariadenie

Spínač tepelnej ochrany

Čerpadlo je vybavené spínačom pre tepelnú ochranu, ktorý pri prehriatí vypne motor. Po vychladnutí sa v priebehu cca 15 - 20 minút čerpadlo opäť automaticky zapne.

2.5 Ochrana proti chodu nasucho

Čerpadlo obsahuje ochranu proti chodu na sucho. Ochrana proti chodu na prázdno vypne čerpadlo po cca 90 sekundách, po prerušení nasávania vody alebo pri poškodení sacieho vedenia.

2.6 Tlakový snímač

Čerpadlo je vybavené tlakovým snímačom. Pri dosiahnutí nastaveného tlaku sa týmto snímačom čerpadlo vypína a zapína.

- Nastavený tlak: pozri Technické údaje

2.7 Displej-zobrazenie

Na zobrazovanie prevádzkových stavov a chybových hlásení je čerpadlo vybavené displejom (24). Pomocou tlačidla MODE (25) je možné zvoliť rôzne nastavenia a zobrazenia a potvrdiť tlačidlom SET (26).

2.8 Používanie v súlade s určením

Čerpadlo je určené pre súkromné používanie doma a na záhrade. Smie byť prevádzkované len v rámci obmedzení použitia podľa technických údajov.

Čerpadlo sa hodí na:

- zavlažovanie záhrad a pozemkov,
- zásobovanie domu vodou,
- zvyšovanie tlaku prívodu zásobovania vodou.

I UPOZORNENIE Pri zvyšovaní tlaku prívodu zásobovania vodou je nutné rešpektovať miestne predpisy. Informácie získate od svojho odborného inštalátora.

Čerpadlo je vhodné výhradne na čerpanie nasledujúcich kvapalín:

- čistá voda, dažďová voda,

Iné alebo rozsiahlejšie používanie platí za v rozpore s určeným účelom.

2.9 Možné chybné použitie

Čerpadlo sa nesmie používať v trvalej prevádzke. Nie je vhodné na čerpanie:

- pitnej vody,
- slanej vody,
- potravín,
- znečistenej vody,
- agresívnych médií, chemikálií,
- leptavých, horľavých, výbušných alebo plyných kvapalín,
- kvapalín s teplotou vyššou ako 35 °C,
- piesčitej vody a brúsnych kvapalín.

3 BEZPEČNOSTNÉ POKYNY

⚠ NEBEZPEČENSTVO! Nebezpečenstvo pri dotyku dielov vedúcich napätie! Chyba na čerpadle alebo predlžovacom kábli môže viesť k vážnym zraneniam!

- Zástrčku okamžite vytiahnite zo zásuvky elektrickej siete.
- Prístroj pripojte cez ochranný spínač FI s menovitým chybovým prúdom < 30 mA.

⚠ VAROVANIE! Nebezpečenstvo zranenia. Chybné a mimo prevádzku uvedené bezpečnostné a ochranné zariadenia môžu viesť k vážnym zraneniam.

- Nechajte chybné bezpečnostné a ochranné zariadenia opraviť.
- Tieto bezpečnostné a ochranné zariadenia nikdy neodstavujte mimo prevádzku.

⚠ POZOR! Nebezpečenstvo poranenia horúcou vodou! Pri dlhšej prevádzke proti uzatvorenej tlakovej časti (> 10 min) sa voda môže v čerpadle silno zahriať a nekontrolovateľne uniknúť!

- Čerpadlo odpojte od siete a čerpadlo s vodou nechajte vychladnúť.
- Skontrolujte stav vodnej hladiny na strane nasávania.
- Skontrolujte tesnosť vedení.
- Skontrolujte osadenie sacieho a tlakového vedenia.
- Čerpadlo uveďte do prevádzky opäť až po odstránení všetkých nedostatkov!

3.1 Všeobecné bezpečnostné pokyny

- Toto zariadenie môžu používať osoby so zníženými fyzickými, zmyslovými alebo duševnými schopnosťami alebo s nedostatkom skúseností a znalostí, ak sú pod dozorom alebo sú poučené o bezpečnom používaní zariadenia a rozumejú nebezpečenstvám, ktoré z toho vyplývajú. Deťom nie je dovolené hrať sa so zariadením.
- Osoby s veľmi silnými a komplexnými obmedzeniami môžu mať požiadavky, ktoré prekračujú tu popísané pokyny.
- Čerpadlá, ktoré nie sú označené ako mrazuvzdorné, nesmú byť ponechané vonku, keď je mráz.
- Sieťový kábel nikdy nepoužívajte na dvíhanie, prenášanie alebo upevnenie čerpadla. Sieťový kábel nepoužívajte na vytiahnutie sieťovej zástrčky zo zásuvky.
- Zmeny vykonávané svojpomocne alebo prestavby sú na čerpadle zakázané. Opravy smie vykonávať len náš zákaznicky servis.
- Pred začatím prác na zariadení vytiahnite zástrčku. Chráňte zástrčku pred vlhkosťou.
- Čerpadlo a predlžovací kábel používajte len v technicky bezchybnom stave. Poškodené prístroje nesmú byť prevádzkované.
- Zachovávajte bezpečnú vzdialenosť od zvierat, resp. čerpadlo vypnite, ak sú v blízkosti zvieratá.

3.2 Bezpečnosť elektrických súčastí

- Keď sa v bazéne alebo záhradnom jazierku nachádzajú osoby, čerpadlo sa nesmie prevádzkovať.
- Domáce sieťové napätie musí súhlasiť s údajmi o sieťovom napätí v technických údajoch, nepoužívajte iné napájacie napätie.

- Čerpadlo smie byť prevádzkované len s elektrickým zariadením podľa normy DIN/VDE 0100, časť 737, 738 a 702. Pre zabezpečenie je nutné inštalovať ochranný spínač vodiča 10 A a ochranný spínač zvodového prúdu s menovitým zvodovým prúdom 10/30 mA.
- Používajte iba predlžovacie káble, ktoré sú určené na používanie vonku – minimálny prierez 1,5 mm². Káblový bubon vždy úplne odvinúť.
- Poškodené alebo zlomené predlžovacie káble nesmú byť používané.
 - Pred každým uvedením do prevádzky skontrolujte stav vášho predlžovacieho kábla.
- V prípade, že je potrebné predĺžiť pripojovací kábel, smie sa použiť len kábel typ H07RN-F a zaliata spojka. Túto prácu smie vykonávať len odborný elektrikár.
- Ak je poškodený sieťový kábel, výrobca, jeho zákaznícky servis alebo podobne kvalifikovaná osoba ho musí vymeniť, aby sa zabránilo vzniku nebezpečnej situácie.

4 MONTÁŽ

POZOR! Nebezpečenstvo poškodenia prístroja! Čerpadlo nefunguje riadne, keď je miesto odberu umiestnené 15 m vyššie ako čerpadlo.

- Dbajte na to, aby miesto odberu nebolo vyššie ako 15 m nad čerpadlom.

4.1 Inštalácia čerpadla

1. Pripravte rovné a pevné miesto.
2. Čerpadlo postavte vodorovne a bezpečne proti zaplaveniu.
- Čerpadlo musí byť chránené pred dažďom a priamym postrekom vodou.

f UPOZORNENIE Pri každodennej prevádzke (automatický režim) musíte vhodnými opatreniami vylúčiť možnosť následných škôd z dôvodu zaplavenia miestností v prípade poruchy čerpadla.

4.2 Pripojenie sacieho vedenia

f UPOZORNENIE Na vstup čerpadla odporúčame montáž flexibilných vedení. Tým sa možno vyhnúť namáhaniu čerpadla mechanickým tlakom alebo ťahom.

1. Dĺžku sacieho vedenia (14) zvolte tak, aby čerpadlo nemohlo bežať na sucho. Sacie ve-

denie sa musí vždy nachádzať aspoň 30 cm pod hladinou vody.

2. Pripojte sacie vedenie. Dbajte na tesné pripojenie bez poškodenia závitů.
3. Položenie sacieho vedenia s trvalým stúpaním (spádom).

f UPOZORNENIE Ak sacia výška robí viac ako 4 m, je nutné namontovať saciu hadicu s priemerom väčším ako 1". Odporúčame použitie sacej sady so sacou hadicou, sacím košom a spätnou klapkou spoločnosti AL-KO. Opýtajte sa svojho odborného predajcu.

4.3 Montáž tlakového vedenia

1. Spojovaciú vsuvku (12) s kruhovým tesniacim krúžkom (13) naskrutkujte na výstup čerpadla (4).
2. Uhlovú vsuvku (10) s tesnením (11) naskrutkujte na spojovaciú vsuvku (12) a uhlovú vsuvku otočte do požadovaného smeru.
3. Tlakové vedenie (8) upevnite na uhlovú vsuvku (10).

5 UVEDENIE DO PREVÁDZKY

5.1 Naplnenie čerpadla

POZOR! Nebezpečenstvo poškodenia prístroja! Chod na sucho čerpadlo nič!

- Čerpadlo je nutné pred uvedením do prevádzky naplniť až po úroveň pretečenia, čím môže dochádzať k nasávaniu.

f UPOZORNENIE Pre skrátenie doby čerpania naplňte pred naskrutkovaním saciu hadicu vodou.

1. Pomocou kľúča filtra otvorte plniacu skrutku (3).
2. Plniacou skrutkou naplňte vodu, kým nie je skriňa čerpadla plná.
3. Naskrutkujte plniacu skrutku.

5.2 Prvé uvedenie do prevádzky

1. Otvorte uzáver, ktorý je k dispozícii v tlakovom vedení (ventil, striekacia dýza, vodovodný kohútik).
2. Do zásuvky zasunite sieťovú zástrčku pripojovacieho kábla. Čerpadlo začne čerpať.
3. Akonáhle sa vo vtekajúcej vode už nenačádza vzduch, zatvorte uzáver v tlakovom vedení.

- Čerpadlo sa bez prietoku automaticky vypne po poklese tlaku.
- Čerpadlo je pripravené na prevádzku. Na displeji sa zobrazí AUTO O a FLOW O.

UPOZORNENIE Pri prvom uvedení do prevádzky sa na obrazovke zobrazujú všetky informácie v anglickom jazyku. Požadovaný jazyk zvolíte tlačidlom MODE a potvrdíte tlačidlom SET. Teraz možno skontrolovať tlak vzduchu v zásobníku.

6 OBSLUHA

6.1 Spustenie čerpadla

1. Čerpadlo uveďte do prevádzky tak, ako je popísané (pozri Prvé uvedenie do prevádzky). Čerpadlo je elektronicke regulované a pracuje po prvom uvedení do prevádzky plne automaticky.
2. Pri odbere vody na tlakovej strane sa čerpadlo zapne. Na displeji sa zobrazí ON X a PRESSURE, ako aj skutočný tlak.

UPOZORNENIE Keď sa ani po 20 sekundách cez nasávacie vedenie ešte nenasáva voda, čerpadlo sa prepne do kontrolného režimu. Čerpadlo pritom beží ďalej a na displeji sa zobrazí CHECK SUCTION SIDE.

UPOZORNENIE Pokiaľ nedôjde ani po cca 90 sekundách k nasávaniu vody sacím vedením (obr. B -14), ochrana proti chodu na sucho čerpadlo vypne a na displeji sa zobrazí ALARM a SUCTION SIDE. Vyhľadávanie porúch a ich odstraňovanie, pozri pomoc pri poruchách.

UPOZORNENIE Ak sa čerpadlo častejšie zaplo a vyplo, hoci sa neuskutočnil žiaden odber vody, na ochranu pred prehriatím sa čerpadlo vypne a na displeji sa zobrazí ALARM a PRESSURE SIDE. Príčina porúch a ich odstraňovanie, pozri pomoc pri poruchách.

6.2 Vypnutie čerpadla

1. Sieťovú zástrčku vytiahnite zo zásuvky.
2. Všetky uzávery v tlakovom vedení zatvorte.

POZOR! Nebezpečenstvo zranenia horúcou vodou. Pri dlhšej prevádzke proti uzatvorenej tlakovej časti (> 10 min) sa voda môže v čerpadle silno zahriať a nekontrolovateľne uniknúť!

- Čerpadlo odpojte od siete a čerpadlo s vodou nechajte vychladnúť.
- Čerpadlo uveďte do prevádzky opäť až po odstránení všetkých nedostatkov!

Nebezpečenstvo zranenia horúcou vodou môže vzniknúť pri:

- neodbornej inštalácii,
- uzatvorenej tlakovej strane,
- nedostatku vody v sacom vedení alebo
- chybnom tlakovom spínači.

Prevenčia

1. Čerpadlo odpojte od siete a čerpadlo s vodou nechajte ochladiť.
2. Skontrolujte čerpadlo, inštaláciu a hladinu vody.
3. Čerpadlo uveďte do prevádzky opäť až po odstránení všetkých nedostatkov!

7 DISPLEJ ZOBRAZENIA

- Pri prvom uvedení do prevádzky sa na obrazovke zobrazujú všetky informácie v anglickom jazyku.
- Všetky funkcie možno spúšťať tlačidlom MODE. Spustené normy sa potvrdzujú tlačidlom SET.

UPOZORNENIE Informácie zobrazené v druhom riadku displeja sú čiastočne vykonané ako bežiaci texty, ktoré plynulo prebiehajú ako informácie.

7.1 Normálna prevádzka a doplnkové funkcie

Displej-zobrazenie	Stav zopnutia	Funkcia / opatrenie
Nastavenie jazyka		
	Čerpadlo je v prevádzke, alebo čerpadlo je vypnuté.	Tlačidlo MODE stlačte po dobu dlhšiu ako 3 sekundy, aktivuje sa jazyk pre obsluhu. Stlačením tlačidla MODE (30) sa zmení jazyk pre obsluhu. Nový jazyk pre obsluhu potvrdíte tlačidlom SET.

Prvé uvedenie čerpadla do prevádzky

Čerpadlo je pripravené na prevádzku.

Pri odbere vody sa čerpadlo automaticky spustí.

Čerpadlo beží v normálnej prevádzke

Čerpadlo je zapnuté a čerpá vodu.

- Tlak sa zobrazí.



Čerpadlo je zapnuté a čerpá vodu.

- Zobrazí sa prietok.

Otáčajúce sa X za hlásením ON symbolizuje Čerpadlo ZAP.

Čerpadlo v automatickom režime, nečerpá

Čerpadlo je zapnuté, ale aj tak nečerpá vodu.

- Nie je prietok; zobrazuje sa 0 l/h.

Pri otvorení tlakového vedenia (ventily, striekacie dýzy, vodovodný kohútik...) sa čerpadlo automaticky spustí.



Čerpadlo je zapnuté, ale aj tak nečerpá vodu.

- Tlak sa zobrazí.

Pri otvorení tlakového vedenia (ventily, striekacie dýzy, vodovodný kohútik...) sa čerpadlo automaticky spustí.

0 za hlásením AUTO symbolizuje Čerpadlo je vypnuté

Zobrazenie čerpaných množstiev

Nasledujúce informácie sú možné prostredníctvom stlačenia tlačidla MODE tak v režime (ON), ako aj v stave AUTO.



- Hlásenie doterajšieho čerpaného množstva vody.

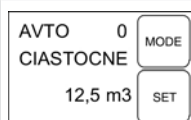

- Zobrazenie doterajšieho čerpaného čiastkového množstva vody.

Pre spätné nastavenie na nulu stlačte tlačidlo SET.

Prechod medzi zobrazením tlaku a prietoku, ako aj čerpanými množstvami stlačením tlačidla MODE.

8 ÚDRŽBA A STAROSTLIVOSŤ

⚠ NEBEZPEČENSTVO! Nebezpečenstvo zásahu elektrickým prúdom! Pri práci na čerpadle vzniká nebezpečenstvo zasiahnutia elektrickým prúdom.

- Pred odstraňovaním poruchy vyťahnite sieťovú zástrčku.
- Chyby v elektrickom zariadení nechajte odstrániť odborným elektrikárom.

8.1 Vymývanie čerpadla

Po čerpaní chlórovanej bazénovej vody alebo kvapalín, ktoré zanechávajú zvyšky, je nutné čerpadlo vypláchnuť čistou vodou.

8.2 Čistenie filtra

1. Odskrutkujte vypúšťací skrutku obsahu filtra (6) otvoru pre vyprázdnenie, vyprázdnite obsah filtra a otvor pre vyprázdnenie opäť zavortite.
2. Odskrutkujte priehľadný kryt filtra (1) pomocou kľúča filtra (15).
3. Filter (16/17) vyberte z telesa filtra (2) a očistite ho pod tečúcou vodou.
4. Vyčistite teleso filtra a priehľadný kryt filtra.
5. Pred montážou filtra skontrolujte tesnenia filtra (16) a skontrolujte poškodenie tesnenia skrine (20), v prípade potreby vymeňte.
6. Namontujte filter, naskrutkujte priehľadné veko filtra a pevne dotiahnite kľúčom filtra na pevnosť dotiahnutia rukou.

8.3 Čistenie spätného ventilu

1. Demontujte filter (pozri odsek „Čistenie filtra“).
2. Vyskrutkujte spätný filter (18) a vyčistite ho pod tečúcou vodou.
3. V prípade potreby vymeňte tesnenie (19).

4. Namontujte spätný ventil.
5. Namontujte filter.

8.4 Čistenie plávacieho telieska

1. Naskrutkujte tlakové vedenie (8) s uhlovou (10) a spojovacou vsuvkou (12).
2. Vyskrutkujte vsuvku so závitom (21) s tesnením (22). Označte montážnu polohu plávacieho telieska. Plávacie teliesko vyťahnite a očistite.
3. Plávacie teliesko opäť namontujte – dávajte pozor na montážnu polohu (obr. D).

8.5 Odstraňovanie zanesenia

1. Čerpadlo odpojte od siete a zaistte proti opätovnému zapnutiu.
2. Odstráňte sacie vedenie zo vstupu k čerpadlu.
3. K vedeniu vody pripojte tlakové vedenie.
4. Skriňou čerpadla nechajte pretekať vodu, kým sa zanesenie neuvoľní.
5. Krátkym zapnutím skontrolujte, či sa čerpadlo voľne otáča.



9 POMOC PRI PORUCHÁCH

⚠ NEBEZPEČENSTVO! Nebezpečenstvo zásahu elektrickým prúdom! Pri práci na čerpadle vzniká nebezpečenstvo zasiahnutia elektrickým prúdom.

- Pred odstraňovaním poruchy vyťahnite sieťovú zástrčku.
- Chyby v elektrickom zariadení nechajte odstrániť odborným elektrikárom.

! UPOZORNENIE U neopraviteľných porúch sa prosím obráťte na našu príslušnú zákaznícku službu.

Porucha	Možná príčina	Náprava
Motor nebeží.	Nie je k dispozícii sieťové napätie.	Skontrolujte poistky a nechajte skontrolovať napájanie prúdom odborným elektrikárom.
	Tlak a prietok sú mimo normálnych hodnôt. Čerpadlo beží ale ďalej.	Hlásenie sa zobrazí po 20 s. Čerpadlo sa pokúša 90 s samostatne odstrániť poruchu. Nie je potrebné žiadne opatrenie. Ak porucha po 90 s naďalej existuje, čerpadlo sa na ochranu pred chodom na sucho vyplo.



Porucha	Možná príčina	Náprava
	Čerpadlo sa na ochranu pred chodom nasucho vyplo.	Existuje porucha na sacej strane. Po odstránení poruchy potvrďte pomocou tlačidla SET. Čerpadlo sa potom opäť spustí. Pozor pred horúcou vodou pri opätovnom spustení!
	Netesnosť na sacej strane.	Skontrolovať sací ventil a saciu hadicu.
	Netesnosť na sklíčku filtra.	Skontrolovať tesnosť sklíčko filtra, sklíčko filtra dotiahnite.
	Netesnosť vypúšťacej skrutky filtračného priestoru.	Skontrolovať tesnosť vypúšťacej skrutky, vypúšťaciu skrutku dotiahnite.
	Koniec hadice nie je vo vode, zásobník vody (napr. cisterna alebo studňa) je prázdny. Čerpadlo nasáva vzduch.	Sacie vedenie sa vždy musí nachádzať aspoň 30 cm pod hladinou vody.
	Filter je silne znečistený.	Vyčistite filter.
	Zanesenie v sacej časti	Odstráňte nečistoty v sacej časti.
	Prietok menší ako 300 l/h.	Zvýšte prietok.
	<p>Čerpadlo sa častejšie zaplo a vyplo, hoci sa neuskutočnil žiadny odber vody.</p> <ul style="list-style-type: none"> Čerpadlo sa na ochranu pred prehriatím vyplo. 	Na tlakovej strane je porucha, napr. netesnosť. Aj malé netesnosti na vodovodných kohútikoch a toaletách sú príčinou pre pokles tlaku v systéme. Skontrolujte tlakové vedenie a spotrebiče vzhľadom na netesnosť. Skontrolujte a vyčistite spätný ventil (18) vo filtračnom priestore. Po odstránení poruchy potvrďte pomocou tlačidla SET - čerpadlo sa potom opäť spustí. Pozor pred horúcou vodou pri opätovnom spustení!

10 SKLADOVANIE

- Odstráňte sacie a tlakové vedenie.
- Vyskrutkujte vypúšťaciu skrutku a vodu nechajte vytečť z čerpadla.
- Opäť naskrutkujte vypúšťaciu skrutku, čerpadlom s príslušenstvom skladujte na mieste chránenom pred mrazom.

f UPOZORNENIE V prípade nebezpečenstva mrazov sa musí systém úplne vypustiť a čerpadlo uskladniť na bezpečnom mieste chránenom pred mrazom.

11 LIKVIDÁCIA

 Elektrické a elektronické prístroje nepatria do domového odpadu, ale je potrebné ich  likvidovať samostatne!

Obal, prístroj a príslušenstvo sú vyrobené z recyklovateľných materiálov a musia sa vhodne zlikvidovať.

12 ZÁKAZNÍCKY SERVIS

V prípade otázok k záruke, oprave alebo náhradným dielom sa obráťte, prosím, na najbližší servis AL-KO. Tento nájdete na internete na nasledovnej adrese:

www.alko-garden.com/service-contacts

Ďalšie informácie k náhradným dielom nájdete pod:
www.alko-garden.com/spareparts

13 INFORMÁCIE K VYHLÁSENIU O ZHODE

Týmto vyhlasujeme na výhradnú vlastnú zodpovednosť, že tento výrobok vo forme, v akej sa

predáva na trhu, spĺňa podmienky harmonizovaných smerníc EÚ, bezpečnostných štandardov EÚ a štandardov špecifických pre výrobok. Vyhlásenie o zhode je súčasťou návodu na obsluhu a je priložené ku stroju.

14 ZÁRUKA

Prípadné chyby materiálu alebo výrobné chyby na zariadení odstránime počas zákonnej premlčacej lehoty pre nárok na náhradu škody podľa nášho výberu opravou alebo výmenou. Premlčacia lehota sa určuje vždy podľa právnych predpisov krajiny, v ktorej bolo zariadenie zakúpené.

Nárok na uplatnenie záruky akceptujeme len pri:

- dodržiavate pokyny tohto návodu na použitie.
- odbornom zaobchádzaní so zariadením
- používaní originálnych náhradných dielov

Nárok na uplatnenie záruky zaniká ak:

- sa svojvoľne pokúšate o opravu
- svojvoľne vykonáte na zariadení technické zmeny
- používate zariadenie v rozpore s určením

Zo záruky sú vylúčené:

- poškodenia laku, ktoré vyplývajú z normálneho opotrebovania
- diely podliehajúce opotrebeniu, ktoré sú na karte náhradných dielov označené rámčekom

xxxxxx (x)

Záručná doba začína plynúť odo dňa zakúpenia zariadenia prvým koncovým odberateľom. Rozhodujúci je dátum na doklade o zakúpení zariadenia. S týmto vyhlásením o záruke a s originálnym dokladom o zakúpení zariadenia sa obráťte na svojho predajcu alebo na najbližší autorizovaný zákaznícky servis. Záonné nároky kupujúceho voči predávajúcemu vyplývajúce z chýb výrobku zostávajú týmto vyhlásením nedotknuté.

AZ EREDETI KEZELÉSI ÚTMUTATÓ FORDÍTÁSA



Tartalomjegyzék

1	Ehhez a kezelési útmutatóhoz	108	10	Tárolás	116
1.1	A címlapon található szimbólumok	108	11	Ártalmatlanítás	116
1.2	Jelmagyarázatok és jelzőszavak	108	12	Ügyfélszolgálat/Szerviz	116
2	Termékleírás	109	13	Információk a megfelelőségi nyilatkozathoz	116
2.1	A szállítmány tartalma	109	14	Garancia	116
2.2	Termékáttekintés (A - E ábra)	109			
2.3	Működés	109			
2.4	Biztonsági és védőberendezés	109			
2.5	Szárazon futás elleni védelem	109			
2.6	Nyomásérzékelő	109			
2.7	Képernyő kijelző	109			
2.8	Rendeltetésszerű használat	110			
2.9	Lehetséges hibás használat	110			
3	Biztonsági utasítások	110			
3.1	Általános biztonsági utasítások	110			
3.2	Elektromos biztonság	111			
4	Összeszerelés	111			
4.1	Szivattyú felállítása	111			
4.2	A szívócső csatlakoztatása	111			
4.3	Nyomócső beszerelése	111			
5	Üzembe helyezés	111			
5.1	Szivattyú feltöltése	111			
5.2	Első üzembe helyezés	112			
6	Kezelés	112			
6.1	A szivattyú bekapcsolása	112			
6.2	A szivattyú kikapcsolása	112			
7	Képernyő kijelzés	112			
7.1	Normál működés és kiegészítő funkciók	113			
8	Karbantartás és ápolás	114			
8.1	Szivattyú átöblítése	114			
8.2	Szűrő tisztítása	114			
8.3	Visszacsapó szelep tisztítása	114			
8.4	Úszótest tisztítása	114			
8.5	Eltömődés megszüntetése	114			
9	Hibaelhárítás	114			

1 EHHEZ A KEZELÉSI ÚTMUTATÓHOZ

- A német változat esetében az eredeti üzemeltetési útmutatóról van szó. Minden más nyelvi változat az eredeti üzemeltetési útmutató fordítása.
- Tárolja mindig úgy ezt a kezelési útmutatót, hogy bármikor beleolvashasson, ha a berendezéssel kapcsolatos információra van szüksége.
- Másik személynek csak ezzel a kezelési útmutatóval együtt adja tovább a készüléket.
- Olvassa el és tartsa be a jelen kezelési útmutató biztonsági tudnivalóit és figyelmeztetéseit.

1.1 A címlapon található szimbólumok

Szimbólum	Jelentés
	Üzembe helyezés előtt feltétlenül olvassa el gondosan ezt a kezelési útmutatót. Ez a zavarmentes munkavégzés és a hibamentes kezelés feltétele.
	Üzemeltetési útmutató
	Az áramütések elkerülése érdekében ügyeljen, hogy a hálózati kábel ne sérüljön meg vagy ne vágja át azt!

1.2 Jelmagyarázatok és jelzőszavak

⚠ VESZÉLY! Olyan veszélyes helyzetet jelez, amely – ha nem kerülük el – halálos vagy súlyos sérüléseket eredményez.

⚠ FIGYELMEZTETÉS! Olyan potenciálisan veszélyes helyzetet jelez, amely – ha nem kerülük el – halálos vagy súlyos sérüléseket eredményezhet.

⚠ VIGYÁZAT! Olyan potenciálisan veszélyes helyzetet jelez, amely – ha nem kerülük el – kisebb vagy közepesen súlyos sérüléseket eredményezhet.

FIGYELEM! Olyan helyzetet jelez, amely – ha nem kerülük el – anyagi károkat eredményezhet.

i TUDNIVALÓ Az érthetőséget és a használatot segítő, különleges tudnivalók.

2 TERMÉKLEÍRÁS

Ez a Használati útmutató különböző szivattyúmodellek leírását tartalmazza. A modellt a típustábla alapján tudja beazonosítani.

2.1 A szállítmány tartalma

Szűrőfedél kulccsal, csatlakozókönyvekkel és kezelési útmutatóval történik a szivattyú szállítása.

2.2 Termékáttekintés (A - E ábra)

Sz.	Alkatrész
1	Átlátszó szűrőfedél
2	Szivattyúház
3	Feltöltő szelep
4	Nyomócsonk/nyomócső csatlakozója
5	Motorház
6	Leeresztőcsavar
7	Szívócsonk/szívótömlő csatlakozója
8	Nyomócső
9	Csaptelep
10	Könyökidom
11	Tömítés
12	Csatlakozóidom
13	Tömítés
14	Szívócső
15	Szűrőkulcs
16	Szűrő tömítése
17	A szűrőt

Sz.	Alkatrész
18	Visszacsapó szelep
19	Visszacsapó szelep tömítése
20	Ház tömítése
21	Becsavarható csőcsatlakozó
22	Tömítés
23	Mérőegység úszóteste
24	Kijelző
25	MODE gomb
26	SET gomb

2.3 Működés

A leírt készülék esetében egy automatikusan működő szivattyúról van szó. Nyomástól függően kapcsolódik be és ki a készülék (lásd műszaki adatok). Egy vételezési helyen való nyitás esetén vizet szív a szivattyú bemeneten (7) át a vételezési helyhez vezető nyomóvezeték csatlakozáson (4) keresztül. A vételezési helyen való vételezés befejeztével, kb. 20 másodperc elteltével áll le a szivattyú.

2.4 Biztonsági és védőberendezés

Hővédő kapcsoló

A szivattyút hővédelmi szabályozó kapcsolóval szerelték fel, amely túlhevülés esetén lekapcsolja a motort. 15-20 perc hűtési fázis után a szivattyú automatikusan ismét bekapcsol.

2.5 Szárazon futás elleni védelem

Szárazon futás elleni védelemmel rendelkezik a szivattyú. A szárazon futás elleni védelem 90 másodperc után lekapcsolja a szivattyút, ha az nem szív vizet vagy a szívócső megsérült.

2.6 Nyomásérzékelő

A szivattyú nyomásérzékelővel rendelkezik. Az érzékelő segítségével a szivattyú a beállított nyomásérték elérésekor automatikusan ki- és bekapcsol.

- Beállított nyomás: lásd a műszaki adatok között.

2.7 Képernyő kijelző

Az üzemi állapotok és a hibaüzenetek kijelzéséhez a szivattyú egy képernyővel (24) van felszerelve. A MODE gombbal (25) különböző beállítások és kijelzések választhatók, amelyeket a SET gombbal (26) lehet nyugtázni.

2.8 Rendeltetészerű használat

A szivattyú kizárólag magánháztartásokban és kertekben történő használatra készült. Üzemeltetése csak a műszaki adatok között megadott tartományokban engedélyezett.

A szivattyú a következőkre alkalmas:

- kert- és teleköntözésre,
- a ház vízellátásánál,
- nyomásnövelés céljából a vízellátásnál.

F TUDNIVALÓ Ha a víznyomás megnövelésére használja a berendezést, be kell tartani a helyi előírásokat. Erre vonatkozó információt a vízvezeték-szerelő szakembertől kaphat.

A szivattyú kizárólag az alábbi folyadékok szállítására használható:

- tiszta víz, esővíz

Amennyiben egyéb, vagy a megadott előírásoknak nem megfelelő folyadékokhoz használja a berendezést, az nem rendeltetészerű használatnak számít.

2.9 Lehetséges hibás használat

A szivattyút tilos tartósan üzemeltetni. Nem alkalmas az alábbi folyadékok szállítására:

- ivóvíz
- sós víz
- élelmiszerek
- szennyvíz
- agresszív anyagok, vegyi anyagok
- maró, éghető, robbanásveszélyes és gázképző folyadékok
- 35 °C-nál magasabb hőmérsékletű folyadékok
- homoktartalmú, illetve súroló hatású folyadékok.

3 BIZTONSÁGI UTASÍTÁSOK

⚠ VESZÉLY! Az elektromos vezető anyagból készült alkatrészek megérintése veszélyt jelenthet. A szivattyú vagy a hosszabbítókábel meghibásodása súlyos sérülésekhez vezethet!

- Azonnal válassza le a dugaszt a hálózatról.
- A készüléket egy FI-védőkapcsolón keresztül csatlakoztassa, amelynek névleges hibááramerőssége < 30 mA.

⚠ FIGYELMEZTETÉS! **Sérülésveszély.** A sérült és kiiktatott biztonsági és védőberendezések súlyos sérüléseket okozhatnak.

- A sérült biztonsági és védőberendezéseket javíttassa meg.
- A biztonsági és védőberendezéseket soha ne iktassa ki.

⚠ VIGYÁZAT! **Sérülésveszély a forró víz miatt!** Ha a nyomóoldal zárva van, hosszabb működtetés esetén (> 10 perc) a szivattyúban lévő víz erősen felmelegedhet és bárhol kifolyhat.

- Válassza le a szivattyút a hálózatról és hagyja, hogy a szivattyú és a víz is lehűljön.
- Ellenőrizze a szívó oldali vízszintet.
- Ellenőrizze a vezetékek tömítettségét.
- Ellenőrizze le a szívó- és nyomóvezeték telepítését.
- Csak azután kapcsolja be ismét a szivattyút, ha minden hibát elhárítottak!

3.1 Általános biztonsági utasítások

- Ezt a készüléket csökkent fizikai, érzékszervi vagy mentális képességekkel rendelkező, illetve tapasztalattal és tudással nem rendelkező személyek használhatják, ha felügyelik őket, vagy kioktatják őket a készülék biztonságos használatára, és megértik az ebből eredő veszélyeket. Gyermeknek nem játszhatnak a készülékkel.
- Súlyosan és összetetten korlátozott képességű személyek az itt ismertetett utasításokból adódóan bizonyos igényekkel rendelkezhetnek.
- A fagyállóként nem jelölt szivattyúkat nem szabad a szabadban hagyni, ha fagy van.
- Tilos a szivattyút a csatlakozókábelnél fogva felemelni, szállítani vagy rögzíteni. Ne használja a hálózati kábelt a hálózati dugó csatlakozójától történő kihúzásához.
- Tilos a szivattyún bármit önkényesen megváltoztatni vagy átépíteni. A javításokat csak ügyfélszolgálatunkkal szabad végeztetni.
- A készüléken végzendő munkák előtt húzza ki a hálózati dugaszt. A hálózati dugaszt nedvességtől óvni kell.
- A szivattyút és hosszabbítókábelt csak műszakilag kifogástalan állapotban szabad használni. A meghibásodott berendezéseket tilos üzemeltetni.

- Az állatokat tartsa biztonságos távolságban, illetve kapcsolja ki szivattyút, ha állatok közelnek.

3.2 Elektromos biztonság

- Tilos a pumpát üzemeltetni, ha az úszómedencében vagy a kerti tóban személyek tartózkodnak.
- A házi hálózati feszültségnek meg kell egyeznie a műszaki adatokban leírt hálózati feszültséggel, nem szabad egyéb más tápfeszültséget használni.
- A szivattyú kizárólag a DIN/VDE 0100 szabvány 737-es, 738-as és 702-es részeinek megfelelő elektromos berendezésre köthető rá. A biztonság érdekében kötelező egy 10 A-es kismegszakító és egy 10/30 mA névleges áramerősségű védőkapcsoló beszerelése.
- Kizárólag kültéri hosszabbító kábelt használjon, a minimális átmérő: 1,5 mm². A kábeltekerccset mindig teljesen tekerje le.
- Sérült vagy megtört hosszabbító kábel használata tilos.
 - Minden üzembe helyezés előtt ellenőrizze a hosszabbítókábel állapotát.
- Ha a csatlakozókábelt meg kell hosszabbítani, akkor csak az egyik kábel lehet H07RN-F típusú, és egy öntött perselyt kell használni. Ezt a munkát csak képzett villamossági szakember végezheti.
- Amennyiben a hálózati kábel sérült, akkor azt a veszélyek elkerülése érdekében a gyártóval, annak ügyfélszolgálatával vagy egy hasonló szakképzettségű személlyel ki kell cserélni.

4 ÖSSZESZERELÉS

FIGYELEM! Készülékkárok veszélye! A szivattyú nem működik szabályszerűen, ha a készüléknél 15 m-rel magasabban van a kivételi hely.

- Ügyeljen arra, hogy a kivételi hely ne legyen 15 méternél magasabban a szivattyúnál.

4.1 Szivattyú felállítása

1. Készítsen elő sima és szilárd területet.
 2. A szivattyút függőlegesen és száraz helyen állítsa fel.
- A szivattyút esőtől és közvetlen vízszugártól óvni kell.

FIGYELEM! TUDNIVALÓ A mindennapi használat (automata üzem) során megfelelő intézkedésekkel ki kell zárni, hogy a szivattyú esetleges meghibásodása esetén helyiségek elárasztásából adódó károk keletkezzenek.

4.2 A szívócső csatlakoztatása

FIGYELEM! TUDNIVALÓ Rugalmas vezetékek beszerelését ajánljuk a szívócsőknél. Így elkerülhető, hogy a szívócsövek húzó- vagy nyomóerőt fejtsenek ki a szivattyúra.

1. A szívócső (14) hosszát úgy válassza meg, hogy a szivattyú ne üzemelhessen szárazon. A szívócső mindig legalább 30 cm-rel a vízfelszín alatt helyezkedjen el.
2. Csukja be a szívóvezetékét. Ügyeljen a csatlakozás tömítésére, a menetek ne sérüljenek meg.
3. A szívócsövet mindig döntött helyzetben helyezze el.

FIGYELEM! TUDNIVALÓ Ha az emelőmagasság értéke nagyobb mint 4 m, egy 1"-osnál nagyobb átmérőjű szívótömlőt kell beszerezni. Ehhez az AL-KO szívótömlő-garnitúrák egyikét ajánljuk, amely szívócsővel, előszűrővel és visszacsapószeleppel van ellátva. Érdeklődjön a szakkereskedésben.

4.3 Nyomócső beszerelése

1. A csatlakozóidomot (12) a kerek tömítéssel (13) csavarja be a szivattyúkimenetbe (4).
2. A könyökidomot (10) a tömítéssel (11) csavarja fel a csatlakozóidomra (12) majd a könyökidomot forgassa a kívánt irányba.
3. Rögzítse a nyomóvezetékét (8) a csatlakozóidomnál (10).

5 ÜZEMBE HELYEZÉS

5.1 Szivattyú feltöltése

FIGYELEM! Készülékkárok veszélye! Ha szárazon működteti, a szivattyú tönkremegy.

- A szivattyút minden üzembe helyezés előtt csordultig fel kell tölteni vízzel, hogy azonnal tudjon szivni.

FIGYELEM! TUDNIVALÓ A felszívási idő lerövidítése érdekében a szívócsövet a csatlakoztatása előtt töltsé fel vízzel.

1. Szűrőkulccsal nyissa ki a betöltőcsavart (3).

2. A betöltőcsavaron keresztül töltsön be vizet addig, amíg a szivattyúház meg nem telik.
3. Csavarja be a betöltőcsavart.

5.2 Első üzembe helyezés

1. Nyissa ki a nyomóvezetékben lévő egyik elzárószerkezetet (szelep, szórófúvóka, csaptelep).
2. Csatlakoztassa a csatlakozókábel hálózati dugaszát a dugaszoló aljzatba. A szivattyú megkezdí a szívást.
3. Ha a kiáramló víz már nem levegős, zárja be a nyomócsövön a szelepet.
 - A nyomásfelépítés után átfolyás nélkül automatikusan kikapcsolódik a készülék.
 - A szivattyú üzemkész. AUTO O és FLOW O jelenik meg a kijelzőn.

I TUDNIVALÓ Az első üzembe helyezéskor a kijelzőn minden információ angolul jelenik meg. A kívánt nyelvet a MODE gombbal lehet kiválasztani és a SET gombbal ehét nyugtázni. Ekkor ellenőrizheti a légnyomást a nyomástartályban.

6 KEZELÉS

6.1 A szivattyú bekapcsolása

1. A szivattyút a leírt módon helyezze üzembe (lásd az első üzembe helyezésnél). A szivattyú elektronikusan vezérelt, és üzembe helyezés után teljesen automatikusan működik.
2. A nyomás oldali vízvételezés esetén bekapcsolódik a szivattyú. ON X és PRESSURE, valamint a tényleges nyomás értéke jelenik meg a kijelzőn.

I TUDNIVALÓ Ha 20 másodperce elteltével sem szívott víz a szívóvezetéken keresztül, akkor ellenőrzési üzemmódba kerül a szivattyú. A szivattyú ekkor tovább működik, de a kijelzőn CHECK SUCTION SIDE felirat jelenik meg.

I TUDNIVALÓ Ha a szivattyú 90 másodperc elteltével sem szív fel vizet a szívócsövön (B-14 ábra) keresztül, akkor a száraz működés elleni védelem a szivattyút kikapcsolja, és a kijelzőn ALARM (Riasztás) és SUCTION SIDE (Szívó oldal) feliratok jelennek meg. A hibaok és elhárításának ismertetésére lásd Tennivaló hiba esetén című rész.

I TUDNIVALÓ Ha a szivattyú víz vételezése nélkül is gyakrabban kapcsol be és ki, akkor a túlmelegedés elleni védelme érdekében kikapcsolódik a szivattyú, és ALARM illetve PRESSURE SIDE kijelzés jelenik meg a kijelzőn. A hibaok és elhárításának ismertetésére lásd Tennivaló hiba esetén című rész.

6.2 A szivattyú kikapcsolása

1. Húzza ki a csatlakozót a dugaljából.
2. Zárja el a nyomócsövön található összes záróelemet.

⚠ VIGYÁZAT! A forró víz sérülést okozhat a következő okokból: Ha a nyomóoldal zárva van, hosszabb működtetés esetén (> 10 perc) a szivattyúban lévő víz erősen felmelegedhet és bárhol kifolyhat.

- Válassza le a szivattyút a hálózatról és hagyja, hogy a szivattyú és a víz is lehűljön.
- Csak azután kapcsolja be ismét a szivattyút, ha minden hibát elhárítottak!

A forró víz sérülést okozhat a következő okokból:

- nem szakszerű beszerelés,
- elzárt nyomóoldal,
- a szívócsőben fellépő vízhiány vagy
- hibás nyomáskapcsoló esetén.

Teendők

1. Válassza le a szivattyút a hálózatról, majd hagyja lehűlni a szivattyút és a vizet is.
2. Ellenőrizze a szivattyút, a telepítést és a vízszintet.
3. Csak az összes hiányosság megszüntetése után helyezze ismét üzembe a szivattyút!

7 KÉPERNYŐ KIJELEZÉS

- Az első üzembe helyezéskor a kijelzőn minden információ angolul jelenik meg.
- Valamennyi funkció a MODE gombbal jeleníthető meg. A megjelenített értékeket a SET gombbal lehet jóváhagyni.

I TUDNIVALÓ A kijelző második sorában a feliratok egy része folyamatosan futó szöveggént jelenik meg.

7.1 Normál működés és kiegészítő funkciók

Képernyő kijelző	Kapcsolási állapot	Működés / Intézkedés
Nyelv beállítása		
	A szivattyú üzemel vagy a szivattyú ki van kapcsolva.	Ha a MODE gombot 3 másodpercnél tovább nyomva tartja, a kezelési nyelv aktiválódik. A MODE gomb (30) megnyomásával megváltoztatható a kezelési nyelv. A SET gomb segítségével állítson be új kezelési nyelvet.
A szivattyú első üzembe helyezése		
	A szivattyú üzemkész.	Vízvételezés esetén automatikusan működésbe lép a szivattyú.
A szivattyú normál üzemmódban működik.		
	A szivattyú be van kapcsolva és vizet szállít. <ul style="list-style-type: none"> ■ Kijelzésre kerül a nyomás. 	
	A szivattyú be van kapcsolva és vizet szállít. <ul style="list-style-type: none"> ■ Kijelzésre kerül az átfolyás. 	
Az ON kijelzés mögött forgó X jelzi, hogy BE van kapcsolva a szivattyú.		
Automatikus üzemmódban van a szivattyú, nem történik szivattyúzás.		
	Be van kapcsolva a szivattyú, azonban nem szállít vizet. <ul style="list-style-type: none"> ■ Nincs túlfolyás; 0 l/h kijelzés látható. 	A nyomóvezeték nyitásakor (szelepek, szórófüvőkák, csaptelep) automatikusan működésbe lép a szivattyú.
	Be van kapcsolva a szivattyú, azonban nem szállít vizet. <ul style="list-style-type: none"> ■ Kijelzésre kerül a nyomás. 	A nyomóvezeték nyitásakor (szelepek, szórófüvőkák, csaptelep) automatikusan működésbe lép a szivattyú.
Az AUTO kijelzés mögötti 0 jelzi, hogy ki van kapcsolva a szivattyú.		
Szállított mennyiség kijelzése		
A következő információk jeleníthetők meg a MODE gomb megnyomásával mind működés közben (ON), mind AUTO állapotban.		

Szállított mennyiség kijelzése

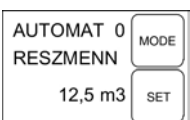
	<ul style="list-style-type: none"> ■ Megjelenik az eddig szállított összes vízmennyiség. 	
	<ul style="list-style-type: none"> ■ Az eddig szállított vízmennyiség kijelzése. 	<p>A nullára való visszaállításhoz; nyomja meg a SET gombot.</p>

A MODE gomb megnyomásával a nyomás és átfolyás illetve a szállított mennyiség kijelzése között vált.

8 KARBANTARTÁS ÉS ÁPOLÁS

⚠ VESZÉLY! Áramütés veszélye! A szivattyún végzett munka közben fennáll az áramütés veszélye.

- Minden hibaelhárítási tevékenység előtt távolítsa el az elektromos csatlakozót.
- A berendezés esetleges elektromos hibáit vilámlamossági szakemberrel javíttassa ki.

8.1 Szivattyú átöblítése

Klór tartalmú uszodavíz vagy üledéket hagyó folyadékok szállítása után a szivattyút tiszta vízzel át kell mosni.

8.2 Szűrő tisztítása

1. A leeresztőnyílás szűrőterének (6) leeresztő-csavarját csavarja ki, a szűrőteret ürítse ki, majd zárja el újra a leeresztőnyílást.
2. A szűrő (1) átlátszó fedelét a szűrőkulccsal (15) csavarozza le.
3. Vegye ki a szűrőt (16/17) a szűrőházból (2), majd folyó vízben tisztítsa meg.
4. Tisztítsa ki a szűrőházat és az átlátszó szűrőfedelét is.
5. A szűrő beszerelése előtt ellenőrizze a szűrőtömitéseik (16) és a hálókészítmések (20) sérüléseit, szükség esetén cserélje ki azokat.
6. Helyezze vissza a szűrőt, majd csavarja fel az átlátszó fedelet, ezután pedig szorosan húzza meg a szűrőkulccsal.

8.3 Visszacsapó szelep tisztítása

1. Szerelje ki a szűrőt (lásd: „Szűrő tisztítása”).
2. Csavarja ki a visszacsapó szelepet (18), majd folyó vízben tisztítsa meg.
3. A tömítést (19) szükség esetén cserélje ki.

4. Helyezze be a visszacsapó szelepet.
5. Szerelje be a szűrőt.

8.4 Úszótest tisztítása

1. A nyomóvezeték (8) könyökdommal (10) és csatlakozódommal (12) csavarozza ki.
2. A becsavarható csőcsatlakozót (21) tömítéssel (22) együtt csavarja ki. Az úszótest beszerelési helyzetét jelölje meg. Húzza ki és tisztítsa meg az úszótestet.
3. Helyezze be újra az úszótestet – ügyeljen a beszerelési helyzetre (D ábra).

8.5 Eltömődés megszüntetése



1. A szivattyút válassza le a hálózatról és biztonsá visszacapcsolás ellen.
2. A szivattyúbemenetnél a szívóvezeték távolítsa el.
3. Csatlakoztassa a nyomóvezeték a vízvezetékhez.
4. Engedje átfolyni a vizet a szivattyúházon addig, amíg meg nem szűnik az eltömődés.
5. Rövid bekapcsolással ellenőrizze a szivattyú szabad forgását.

9 HIBAEHÁRÍTÁS

⚠ VESZÉLY! Áramütés veszélye! A szivattyún végzett munka közben fennáll az áramütés veszélye.

- Minden hibaelhárítási tevékenység előtt távolítsa el az elektromos csatlakozót.
- A berendezés esetleges elektromos hibáit vilámlamossági szakemberrel javíttassa ki.

f TUDNIVALÓ Amennyiben nem tudja kiküszöbölni az üzemzavart, forduljon illetékes ügyfélszolgálatunkhoz.

Zavar	Lehetséges ok	Teendő
A motor nem jár.	Nincs hálózati feszültség.	Ellenőrizze a biztosítékokat, az áramellátást pedig ellenőriztesse valamely szakemberrel.
	A nyomás és az átfolyás a normál értékeken kívül. A szivattyú azonban tovább működik.	20 mp elteltével jelenik meg a kijelzés. A szivattyú 90 mp-en keresztül próbálja maga elhárítani a hibát. Nincs szükség intézkedésre. Ha a hiba 90 mp elteltével is fennáll, akkor szárazon futás elleni védelem érdekében a szivattyú kikapcsol.
	A szárazon futás elleni védelem érdekében a szivattyú kikapcsol.	A szívó oldalon hiba áll fenn. A hiba-elhárítás után a SET gomb megnyomásával erősítse meg ezt. Ismét működésbe lép a szivattyú. Ügyeljen a forró vízre az újraindulás után.
	Tömítetlenség fordul elő a szívóoldalon.	Ellenőrizze a szívószelepet és a szívótömlőt.
	Tömítetlenség fordul elő szűrő üvegénél.	Ellenőrizze a szűrő üvegének a tömítését, végezze el a szűrő üvegének utánhúzását.
	Tömítetlenség fordul elő a szűrőtér leeresztőcsavarjánál.	Ellenőrizze a leeresztőcsavar tömítését, végezze el a leeresztő csavar utánhúzását.
	A tömlő vége nincs a vízben, üres a víztartály (pl. ciszterna vagy kút). Levegőt szív a szivattyú.	Mindig legalább 30 cm-rel a víz felszíne alatt kell a szívóvezetéknek lennie.
	Erősen elszennyeződött a szűrő.	Tisztítsa ki a szűrőt.
	Szívóoldali eltömődés	Távolítsa el a szívási területről a szennyeződést.
300 l/h értéknél kisebb az átfolyás értéke.	Növelje az átfolyás értékét.	
	Vízvételezés nélkül is gyakran be- és kikapcsol a szivattyú. <ul style="list-style-type: none"> A túlmelegedés elleni védelme érdekében kikapcsolódik a szivattyú. 	Hiba a nyomásoldalon, pl. tömítetlenség. A csaptelepnél és a WC-nél előforduló csekély tömítetlenség is okozhatja a rendszerben lévő nyomásesést. Tömítetlenség szempontjából ellenőrizze a nyomóvezetékét és a fogyasztót. Ellenőrizze és tisztítsa ki a szűrőtérben lévő visszacsapó szelepet (18). Hibaelhárítás után a SET gombbal erősítse meg ezt, ekkor ismét működésbe lép a szivattyú. Ügyeljen a forró vízre az újraindulás után.

10 TÁROLÁS

1. Ürítse ki a szívó- és nyomóvezetékét.
2. Csavarja ki a leeresztőcsavart és hagyja kifolyni a vizet a szivattyúból.
3. Csavarja vissza a leeresztőcsavart, majd tárolja fagymentes helyen a szivattyút és a tartozékot.

F TUDNIVALÓ Fagyveszély esetén a rendszert teljesen ki kell üríteni és a szivattyút egy fagymentes helyen kell tárolni.

11 ÁRTALMATLANÍTÁS

 Az elektromos és elektronikus készülékek nem tartoznak a háztartási hulladékhoz, hanem válogatott begyűjtése, ill. ártalmatlanítása szükséges!

A csomagolás, a gép és a tartozékok újrahasznosítható anyagokból készültek, ezért ennek megfelelően kell leselejtezni őket.

14 GARANCIA

A berendezés esetleges anyag- és gyártási hibáinak elhárítása javítással vagy alkatrészcserevel történik a törvényben előírt jótállási időn belül. A jótállási határidőt azon ország jogrendszere határozza meg, ahol a berendezést vásárolták.

A garancia kizárólag akkor érvényes, ha:

- betartják ezt az üzemeltetési utasítást
- szakszerűen használják a berendezést
- csak eredeti pótalkatrészeket használnak

A garancia nem érvényes

- önhatalmú javítási próbálkozás
- önhatalmú műszaki módosítások
- nem rendeltetésszerű használat esetén

A garancia nem vonatkozik:

- a használatból eredő festékhibákra,
- a kopó alkatrészekre, amelyek a pótalkatrész-katalógusban be vannak keretezve xxxxxx (x)

A garancia az első végfelhasználó vásárlásától lép életbe. Az időpont meghatározásakor a fizetési bizonylaton szereplő dátum a mérvadó. A garanciajeggyel és az eredeti fizetési bizonylattal forduljon a szakkereskedéshez vagy a legközelebbi hivatalos ügyfélszolgálatához. A vevő eladóval szembeni kelékszavatossági jogainak törvényes érvényesítési lehetőségeit a jelen nyilatkozat nem befolyásolja.

12 ÜGYFÉLSZOLGÁLAT/SZERVIZ

A garanciával, javítással vagy pótalkatrészekkel kapcsolatos kérdések esetén kérjük, forduljon a legközelebbi AL-KO szervizhez. Ezeket megtalálja az interneten a következő oldalon:

www.alko-garden.com/service-contacts

A pótalkatrészekkel kapcsolatos további információk itt találhatóak:

www.alko-garden.com/spareparts

13 INFORMÁCIÓK A MEGFELELŐSÉGI NYILATKOZATHOZ

Kizárólagos felelősségünk tudatában kijelentjük, hogy a termék a piacon értékesített formájában teljesíti a harmonizált EU-irányelvek követelményeit, az EU biztonsági szabványait és a termék-specifikus szabványokat. A megfelelőségi nyilatkozat a kezelési útmutató része, és a gépnél kell tartani.

OVERSÆTTELSE AF DEN ORIGINALE BRUGSANVISNING

Indholdsfortegnelse

1	Om denne brugsanvisning	117	10	Opbevaring	124
1.1	Symboler på forsiden	117	11	Bortskaffelse	124
1.2	Symboler og signalord	117	12	Kundeservice/service	124
2	Produktbeskrivelse	118	13	Information til overensstemmelseserklæringen	125
2.1	Leveringsomfang	118	14	Garanti	125
2.2	Produktoversigt (figur A - E)	118			
2.3	Funktion	118			
2.4	Sikkerheds- og beskyttelsesanordning	118			
2.5	Tørkørselssikring	118			
2.6	Tryksensor	118			
2.7	Display-visning	118			
2.8	Tilsluttet brug	118			
2.9	Forkert anvendelse	119			
3	Sikkerhedsanvisninger	119			
3.1	Generelle sikkerhedsanvisninger	119			
3.2	Elektrisk sikkerhed	119			
4	Montering	120			
4.1	Opstilling af pumpen	120			
4.2	Tilslutning af sugeledningen	120			
4.3	Montering af trykledningen	120			
5	Ibrugtagning	120			
5.1	Fyldning af pumpe	120			
5.2	Første ibrugtagning	120			
6	Betjening	120			
6.1	Tilkobling af pumpen	120			
6.2	Frakobling af pumpen	121			
7	Display-visninger	121			
7.1	Normaldrift og ekstrafunktioner	121			
8	Service og vedligeholdelse	122			
8.1	Skylning af pumpe	122			
8.2	Rengøring af filtret	122			
8.3	Rengøring af kontraventil	123			
8.4	Rengøring af svømmelegeme	123			
8.5	Afhjælpning af tilstopninger	123			
9	Hjælp ved fejl	123			

1 OM DENNE BRUGSANVISNING

- Den tyske udgave er den originale driftsvejledning. Alle andre sprog er oversættelser af den originale driftsvejledning.
- Opbevar denne brugsanvisning, så du altid kan slå op i den, når du har brug for informationer om maskinen.
- Overdrag kun maskinen til andre personer sammen med denne brugsanvisning.
- Læs og overhold sikkerhedsanvisningerne og advarslerne i denne brugsanvisning.

1.1 Symboler på forsiden

Symbol	Betydning
	Læs denne brugsanvisning omhyggeligt, før du tager apparatet i brug. Dette er en forudsætning for, at du kan arbejde sikkert og håndtere apparatet uden forstyrrelser.
	Brugsanvisning
	Strømkablet må ikke beskadiges eller skæres over for at undgå elektrisk stød!

1.2 Symboler og signalord

FARE! Indikerer en umiddelbar farlig situation, som, hvis den ikke undgås, er livsfarlig eller medfører alvorlige kvæstelser.

ADVARSEL! Indikerer en potentiel farlig situation, som, hvis den ikke undgås, kan være livsfarlig eller medføre alvorlige kvæstelser.

⚠ FORSIGTIG! Indikerer en potentiel farlig situation, som, hvis den ikke undgås, kan medføre mindre eller moderate kvæstelser.

OBS! Indikerer en situation, som, hvis den ikke undgås, kan medføre tingsskade.

f BEMÆRK Specielle anvisninger, der gør dig i stand til at forstå og håndtere maskinen bedre.

2 PRODUKTBEKRIVELSE

I denne vejledning er de forskellige pumpemodeller beskrevet. Identificer din model ved typeskiltet.

2.1 Leveringsomfang

Pumpen leveres driftsklar med nøgle til filterdæksel, vinkelnippel og betjeningsvejledning.

2.2 Produktoversigt (figur A - E)

Nr.	Komponent
1	Skuedæksel filter
2	Pumpehus
3	Påfyldningsskrue
4	Pumpeudgang/trykledningstilslutning
5	Motorhus
6	Aftapningsskruer
7	Pumpeindgang/sugeledningstilslutning
8	Trykledning
9	Vandhane
10	Vinkelnippel
11	Pakning
12	Forbindelsesnippel
13	Pakning
14	Sugeledning
15	Filternøgle
16	Pakning filter
17	Filter
18	Kontraventil
19	Pakning kontraventil
20	Pakning hus
21	Iskruningsnippel

Nr.	Komponent
22	Pakning
23	Svømmelegeme måleenhed
24	Display
25	MODE-knap
26	SET-knap

2.3 Funktion

Den beskrevne enhed er en automatisk virkende pumpe. Pumpen tænder og slukker afhængigt af trykket (se tekniske data). Hvis der åbnes et aftapningssted, suger pumpen vand ind gennem pumpeindgangen (7) og transporterer det gennem trykledningstilslutningen (4) hen til aftapningsstedet. Pumpen slår automatisk fra, 20 sekunder efter at der lukkes for aftapningsstedet.

2.4 Sikkerheds- og beskyttelsesanordning

Termisk beskyttelsesafbryder

Pumpen er forsynet med en termisk beskyttelsesafbryder, der slukker motoren, når den overophedes. Efter en kort afkølingsfase på ca. 15 - 20 minutter kobler pumpen automatisk til igen.

2.5 Tørkørselssikring

Pumpen er udstyret med en tørkørselssikring. Tørkørselssikringen frakobler pumpen efter ca. 90 sekunder, hvis der ikke suges vand, eller hvis sugeledningen er beskadiget.

2.6 Tryksensor

Pumpen er udstyret med en tryksensor. Via denne sensor tændes og slukkes der automatisk for pumpen, når det indstillede tryk nås.

- Indstillet tryk: se tekniske data.

2.7 Display-visning

Pumpen er udstyret med et display (24) til visning af driftstilstande og fejlmeddelelser. Med MODE-knappen (25) kan der vælges forskellige indstillinger og visninger, og med SET-knappen (26) kan de bekræftes.

2.8 Tilsigtet brug

Pumpen er beregnet til privat brug i hus og have. Den må kun bruges iht. Tekniske data.

Pumpen er egnet til: Dykpumpen er velegnet til:

- Vanding af have- og grundarealer
- Vandforsyning i huset
- Trykøgning i vandforsyningen.

BEMÆRK Ved trykøgningen i vandforsyningen skal de lokale forskrifter overholdes. Du kan få mere at vide af din vvs-specialist.

Pumpen er kun egnet til pumpning af følgende væsker:

- Rent vand, regnvand

Enhver anden eller yderligere anvendelse gælder som ikke korrekt.

2.9 Forkert anvendelse

Pumpen må ikke bruges til kontinuerlig drift. Den er ikke velegnet til pumpning af:

- Drikkevand
- Saltvand
- Levnedsmidler
- Spildevand
- Aggressive medier, kemikalier
- Ætsende, brændbare, eksplosive eller gas-sende væsker
- Væsker, der er varmere end 35 °C
- Sandholdigt vand og skurende væsker.

3 SIKKERHEDSANVISNINGER

FARE! Fare ved berøring af strømførende dele! En fejl på pumpe eller forlængerledning kan forårsage alvorlig skade!

- Fjern straks stikket fra lysnettet.
- Tilslut enheden via et fejlstrømsrelæ med en nominal reststrøm på < 30 mA.

ADVARSEL! Fare for kvæstelser. Sikkerheds- og beskyttelsesanordninger, der er defekte eller deaktiverede, kan medføre alvorlige kvæstelser.

- Få defekte sikkerheds- og beskyttelsesanordninger repareret.
- Sikkerheds- og beskyttelsesanordningerne må aldrig sættes ud af kraft.

FORSIGTIG! Fare for kvæstelser pga. varmt vand! Ved længere drift mod en lukket trykside (> 10 min) kan vandet i pumpen blive meget varmt og sprøjte ukontrolleret ud!

- Afbryd pumpen fra lysnettet, og lad pumpe og vand køle af.
- Kontrollér vandniveauet på sugesiden.
- Kontrollér ledningernes tæthed.
- Kontrollér suge- og trykledningens installation.
- Tag først pumpen i brug igen, når alle mangler er afhjulpet!

3.1 Generelle sikkerhedsanvisninger

- Denne enhed kan bruges af personer med nedsatte fysiske, sensoriske eller mentale evner eller mangel på erfaring og viden, hvis de overvåges eller instrueres i sikker brug af enheden og forstår de resulterende farer. Børn må ikke lege med enheden.
- Mennesker med meget kraftige og komplekse begrænsninger kan også have behov for de vejledninger, der er beskrevet her.
- Pumper, der ikke er markeret som frostsikre, må ikke efterlades udendørs, når det er frost.
- Løft, transporter eller fastgør aldrig pumpen med strømkablet. Brug ikke kablet til at trække stikket ud af stikdåsen.
- Uautoriserede ændringer eller modifikationer af pumpen er forbudt. Reparationer må kun udføres af vores kundeservice.
- Træk stikket ud, før arbejder på maskinen. Beskyt stikket mod fugt.
- Brug kun pumpe og forlængerledninger er i perfekt teknisk stand. Beskadigede enheder må ikke betjenes.
- Hold sikker afstand til dyr, eller slukke for pumpen, når dyrene nærmer sig.

3.2 Elektrisk sikkerhed

- Hvis der er personer i svømmebassinet eller i havedammen, må pumpen ikke benyttes.
- Husets netspænding skal være i overensstemmelse med angivelserne om netspænding under tekniske data. Anvend ingen anden forsyningssspænding.
- Pumpen må kun betjenes i forbindelse med en elektrisk anordning iht. DIN/VDE 0100, del 737, 738 og 702. Af sikkerhedsmæssige årsager skal der installeres en effektafbryder på 10 A samt et fejlstrømsrelæ med en nominal fejlstrøm på 10/30 mA.
- Brug kun forlængerledninger, der er beregnet til udendørs brug - min. tværsnit 1,5 mm². Træk altid ledningen helt ud af kabeltromlen.
- Beskadigede eller sprøde forlængerledninger må ikke anvendes.
 - Kontrollér altid forlængerledningens tilstand, før den tages i brug.
- Såfremt tilslutningskablet skal forlænges, må der kun anvendes et kabel af typen H07RN-F og en støbemuffe. Dette arbejde må kun udføres af en elektriker.
- Hvis strømkablet er beskadiget, skal det udskiftes af producenten, dennes kundeservice

eller en lignende kvalificeret person for at forebygge risici.

4 MONTERING

OBS! Fare for beskadigelse! Pumpen fungerer ikke som den skal, hvis aftapningsstedet ligger 15 meter højere end pumpen.

- Sørg for at aftapningsstedet ikke ligger mere end 15 m over pumpen.

4.1 Opstilling af pumpen

1. Forbered et plant og fast opstillingssted.
 2. Stil pumpen vandret og oversvømmelsessikkert.
- Pumpen skal være beskyttet mod regn og direkte vandstråler.

f BEMÆRK I den daglige drift (automatisk drift) skal det ved passende forholdsregler udelukkes, at der ved fejl på pumpen opstår følgeskader på grund af oversvømmelse af rum.

4.2 Tilslutning af sugeledningen

f BEMÆRK Vi anbefaler montering af fleksible ledninger på pumpeindgangen. Derved kan der ikke udøves mekanisk tryk eller træk på pumpen.

1. Vælg en længde på sugeledningen (14), som gør, at pumpen ikke kan køre tør. Sugeledningen skal altid befinde sig mindst 30 cm under vandoverfladen.
2. Tilslut sugeledningen. Sørg for en tæt tilslutning, men uden at gevindet beskadiges.
3. Før altid sugeledningen med en jævn stigning.

f BEMÆRK Hvis indsugningshøjden er mere end 4 meter, skal der monteres en sugeslange med en diameter på over 1". Vi anbefaler, at der anvendes et AL-KO-sugearmatur med sugeslange, sugekurv og returløbsspærre. Spørg din specialforhandler.

4.3 Montering af trykledningen

1. Forbindelsesnipl (12) skrues med rundtætningsringen (13) i pumpeudgangen (4).
2. Vinkelnipl (10) med pakningen (11) skrues på forbindelsesnipl (12), og vinkelnipl drejes i den ønskede retning.
3. Trykledningen (8) fastgøres på vinkelnipl (10).

5 IBRUGTAGNING

5.1 Fyldning af pumpe

OBS! Fare for beskadigelse! Tørkørsel vil ødelægge pumpen!

- Pumpen skal altid fyldes med vand inden brug, indtil det løber over, så pumpen straks kan suge.

f BEMÆRK Fyld sugeslangen med vand, før den skrues på. På denne måde forkortes sugetiden.

1. Påfyldningsskruen (3) åbnes med filternøglen.
2. Der fyldes vand på igennem påfyldningsskruen, til pumpehuset er fyldt.
3. Påfyldningsskruen skrues i.

5.2 Første ibrugtagning

1. Den lukkeanordning, som er monteret i trykledningen (ventil, sprøjtedyse, vandhane), åbnes.
2. Tilslutningskablets stik sættes i kontakten. Pumpen begynder at pumpe.
3. Når der ikke længere er luft i det udstrømmende vand, lukkes lukkeanordningen i trykledningen.
 - Pumpen slår automatisk fra uden gennemstrømning, når trykket er opbygget.
 - Pumpen er klar til drift. Displayet viser AUTO O og FLOW O.

f BEMÆRK Ved første ibrugtagning vises alle informationer på engelsk på displayet. Vælg det ønskede sprog med MODE-knappen og bekræft med SET-knappen. Lufttrykket i lagerbeholderen kan nu kontrolleres.

6 BETJENING

6.1 Tilkobling af pumpen

1. Tag pumpen i brug igen som beskrevet (se Første ibrugtagning). Pumpen styres elektronisk og arbejder fuldautomatisk efter den første ibrugtagning.
2. Når der tappes vand af på tryksiden, slår pumpen til. Displayet viser ON X og PRESSURE samt det faktiske tryk.

f BEMÆRK Når der efter 20 sekunder ikke længere suges vand ind i sugeledningen, skifter pumpen til kontroltilstand. Pumpen kører videre og displayet viser CHECK SUCTION SIDE.

BEMÆRK Hvis der efter ca. 90 sekunder stadig ikke suges vand ind igennem sugeledningen (Fig. B-14), kobler tørkørselssikringen pumpen fra, og displayet viser ALARM og SUCTION SIDE. Fejlsøgning og fejlafhjælpning - se Hjælp ved fejl.

BEMÆRK Hvis pumpen har slået til og fra flere gange, selv om der ikke er tappet vand af, kobler pumpen fra for at beskytte sig mod overophedning, og displayet viser ALARM og PRESURE SIDE. Fejlårsag og fejlafhjælpning - se Hjælp ved fejl.

6.2 Frakobling af pumpen

1. Træk stikket ud af stikdåsen.
2. Luk alle lukkemekanismer i trykledningen.

⚠ FORSIGTIG! Fare for personskade ved varmt vand Ved længere drift mod en lukket trykside (> 10 min) kan vandet i pumpen blive meget varmt og sprøjte ukontrolleret ud!

- Afbryd pumpen fra lysnettet, og lad pumpe og vand køle af.
- Tag først pumpen i brug igen, når alle mangler er afhjulpet!

Fare for personskade ved varmt vand på grund af:

- Ukyndig installation
- Lukket trykside
- vandmangel i sugeledningen eller
- defekt trykafbryder

Fremgangsmåde

1. Adskil pumpen fra lysnettet og lad pumpe og vand køle af.
2. Kontrollér pumpe, installation og vandstand.
3. Tag først pumpen i brug igen, når alle mangler er afhjulpet!

7 DISPLAY-VISNINGER

- Ved første ibrugtagning vises alle informationer på engelsk på displayet.
- Alle funktioner kan kaldes med MODE-knappen. De indlæste standarder bekræftes med SET-knappen.

BEMÆRK Informationerne, der vises i anden linje på displayet, er delvist løbende tekster, der kører igennem som kontinuerlige informationer.

7.1 Normaldrift og ekstrafunktioner

Display-visning	Koblingstilstand	Funktion/forholdsregler
Indstil sprog		
	Pumpe i drift eller pumpe slået fra.	Hold MODE-knappen inde i mere end 3 sekunder; derved aktiveres betjenings sproget. Skift betjeningsprog ved at trykke på MODE-knappen (30). Bekræft nyt betjeningsprog med SET-knappen.
Første ibrugtagning af pumpen		
	Pumpen er driftsklar.	Pumpen starter automatisk, når der tappes vand af.
Pumpe kører i normaldrift		
	Pumpen er slået til og transporterer vand. <ul style="list-style-type: none"> ■ Trykket vises. 	

Pumpe kører i normaldrift

Pumpen er slået til og transporterer vand.

- Flowet vises.

Et roterende X bagved ON symboliserer, at pumpen er slået TIL.

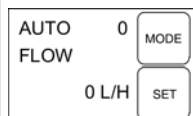
Pumpe i automatisk drift, pumper ikke

Pumpen er slået til, men transporterer alligevel ikke vand.

- Der er intet flow; der vises 0 l/h.

Når trykledningen åbnes (ventiler, sprøjtedyser, vandhane...), starter pumpen automatisk.



Pumpen er slået til, men transporterer alligevel ikke vand.

- Trykket vises.

Når trykledningen åbnes (ventiler, sprøjtedyser, vandhane...), starter pumpen automatisk.

0 bag ved AUTO symboliserer, at pumpen er slået fra

Visning af volumenstrømme

Følgende informationer kan fås ved tryk på MODE-knappen både i drift (ON) og i AUTO-tilstand.

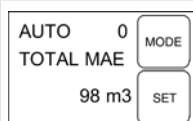

- Visning af hidtil pumpet vandmængde.

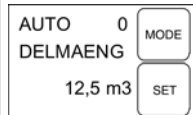

- Visning af hidtil pumpet delvandmængde.

For tilbagestilling til nul: tryk på SET-knappen.

Ved at trykke på MODE-knappen skiftes der mellem visning af tryk og flow samt volumenstrømme.

8 SERVICE OG VEDLIGEHOLDELSE

⚠ FARE! Fare for elektrisk stød! Når der arbejdes på pumpen, er der fare for at få elektrisk stød.

- Træk altid netstikket ud, før der arbejdes på at afhjælpe fejl.
- Lad en elektriker afhjælpe fejl i det elektriske system.

8.1 Skylning af Pumpe

Når der har været pumpet klorholdigt svømmebassin vand eller væsker, der efterlader rester, skal pumpen skylles med rent vand.

8.2 Rengøring af filtret

1. Aftapningsskruen på tømmeåbningen til filterrummet (6) skrues af, filterrummet tømmes, og tømmeåbningen lukkes igen.
2. Skuedækslet til filtret (1) skrues af vha. filternøglen (15).
3. Filtret (16/17) tages ud af filterhuset (2) og rengøres under rindende vand.
4. Filterhuset og skuedækslet til filtret rengøres.
5. Før montering af filtret kontrolleres pakningerne til filtret (16) og pakningerne til huset (20) for skader og udskiftes ved behov.

- Indbyg filtret, skru det gennemsigtige skue-dæksel til filtret på, og spænd det håndfast med filternøglen.

8.3 Rengøring af kontraventil

- Afmontér filtret (se afsnittet "Rengøring af filter").
- Kontraventilen (18) skrues ud og rengøres under rindende vand.
- Pakning (19) udskiftes ved behov.
- Kontraventilen monteres.
- Filter monteres.

8.4 Rengøring af svømmelegeme

- Trykledning (8) med vinkelnippel (10) og forbindelsesnippel (12) skrues ud.
- Iskruningsnippel (21) med pakning (22) skrues ud. Bemærk svømmelegemets montageposition. Træk svømmelegemet ud, og rengør det.
- Sæt svømmelegemet i igen - vær opmærksom på montagepositionen (fig. D).

8.5 Afhjælpning af tilstopninger

- Pumpen kobles fra lysnettet og sikres med genindkobling.
- Sugeledningen tages af pumpeindgangen.
- Trykledningen sluttes til vandledningen.
- Lad vandet løbe igennem pumpehuset, indtil tilstopningen er opløst.
- Kontrollér om pumpen kører frit ved at tænde kortvarigt for den.



9 HJÆLP VED FEJL

⚠ FARE! Fare for elektrisk stød! Når der arbejdes på pumpen, er der fare for at få elektrisk stød.

- Træk altid netstikket ud, før der arbejdes på at afhjælpe fejl.
- Lad en elektriker afhjælpe fejl i det elektriske system.

i BEMÆRK Ved fejl, der ikke kan afhjælpes, rettes henvendelse til vores kundeservice.

Fejl	Mulig årsag	Afhjælpning
Motoren kører ikke.	Ingen netspænding.	Kontroller sikringerne, lad en elektriker kontrollere strømforsyningen.
	Tryk og flow er uden for normalværdierne. Men pumpen fortsætter alligevel med at køre.	Der vises en meddelelse efter 20 sekunder. Pumpen forsøger selv at afhjælpe fejlen i 90 sekunder. Ingen forholdsregler påkrævet. Hvis fejlen varer ved ud over de 90 sekunder, kobler pumpen fra for at beskytte mod tørkørsel.

Fejl	Mulig årsag	Afhjælpning
	Pumpen blev slået fra for at beskytte mod tørkørsel.	Der er fejl på sugesiden. Bekræft med SET-knappen efter fejlafhjælpning. Derefter fortsætter pumpen med at køre. Pas på varmt vand ved genstart!
	Utæthed på sugesiden.	Kontrollér sugeventil og sugeslange.
	Utæthed på filterglasset.	Kontrollér pakningen på filterglasset, spænd filterglasset.
	Utæthed aftapningsskrue, filterrum.	Kontrollér pakningen på aftapningsskruen, spænd aftapningsskruen.
	Slangeenden ikke nede i vandet, vandbeholder tom (f.eks. cisterne eller brønd). Pumpen suger luft ind.	Sugeledningen skal altid være mindst 30 cm under vandoverfladen.
	Filter stærkt forurenet.	Rengør filtret.
	Tilstopning på sugesiden	Fjern urenheder i indsugningsområdet.
Gennemstrømningen mindre end 300 l/h.	Øg gennemstrømningen.	
	<p>Pumpen har slået fra og til flere gange, selv om der ikke er tappet vand af.</p> <ul style="list-style-type: none"> ■ Pumpen blev slået fra for at beskytte mod overophedning. 	Der er fejl på tryksiden, f.eks. utæthed. Også små utætheder på vandhaner og toiletter kan være årsag til trykfald i systemet. Kontrollér trykledning og forbrugere med henblik på utæthed. Kontrollér og rengør kontraventilen (18) i filterrummet. Efter afhjælpning af fejlen bekræftes med SET-knappen, hvorefter pumpen starter igen. Pas på varmt vand ved genstart!

10 OPBEVARING

1. Tøm suge- og trykledningen.
2. Aftapningsskruen skrues ud, og vandet tappes af pumpen.
3. Aftapningsskruen skrues i igen, hvorefter pumpe og tilbehør opbevares frostfrit.

BEMÆRK Hvis der er fare for frost, skal systemet tømmes fuldstændigt og pumpen opbevares på et frostsikkert sted.

11 BORTSKAFFELSE

 Elektrisk og elektronisk udstyr må ikke smides ud med det almindelige husholdningsaffald, men skal bortskaffes særskilt!

Emballage, udstyr og tilbehør er fremstillet af genanvendelige materialer og skal bortskaffes på behørig vis.

12 KUNDESERVICE/SERVICE

Henvend dig til nærmeste AL-KO serviceværksted ved spørgsmål til garanti, reparation eller reservedele. Serviceværksteder findes på internettet på adressen:

www.alko-garden.com/service-contacts

Yderligere informationer om reservedele findes under:

www.alko-garden.com/spareparts

13 INFORMATION TIL OVERENSSTEMMELSESERKLÆRINGEN

Vi erklærer på eget ansvar hermed, at dette produkt ved markedsføring overholder kravene i

de harmoniserede EU-direktiver, EU-sikkerhedsstandarderne samt de produktspecifikke standarder. Overensstemmelseserklæringen hører til brugsanvisningen og er vedlagt maskinen.

14 GARANTI

Inden for den lovbestemte reklamationsperiode reparerer eller udskifter vi efter eget skøn eventuelle materiale- eller fabrikationsfejl på maskinen. Reklamationsperioden bestemmes af loven i det land, hvor maskinen er købt.

Vores garanti gælder kun, hvis:

- brugsanvisningen følges
- maskinen behandles korrekt
- der bruges originale reservedele

Garantien bortfalder ved:

- egenhændige forsøg på reparation
- egenhændige tekniske ændringer
- ukorrekt brug

Følgende er ikke omfattet af garantien:

- Lakskader, der skyldes normal slitage
- Sliddele, der er markeret med ramme xxxxxx (x) på reservedelslisten

Garantiperioden begynder med købet foretaget af den første slutforbruger. Datoen på købskvitteringen er gældende. Kontakt forhandleren, hvor maskinen er købt, eller den nærmeste autoriserede kundeservice. Medbring denne erklæring og den originale købskvittering. Denne erklæring berører ikke købers lovbestemte rettigheder over for sælger på grund af mangler.

ÖVERSÄTTNING AV ORIGINALBRUKSANVISNING

Innehållsförteckning

1	Om denna bruksanvisning	126	10	Förvaring	133
1.1	Symbol på titelsida.....	126	11	Återvinning.....	133
1.2	Teckenförklaring och signalord.....	126	12	Kundtjänst/service	133
2	Produktbeskrivning.....	127	13	Försäkran om överensstämmelse	133
2.1	Leveransomfattning	127	14	Garanti	134
2.2	Produktöversikt (bild A - E).....	127			
2.3	Funktion.....	127			
2.4	Säkerhets- och skyddsanordning	127			
2.5	Skydd mot torggång	127			
2.6	Trycksensor	127			
2.7	Displayvisning.....	127			
2.8	Avsedd användning	127			
2.9	Möjlig felanvändning	128			
3	Säkerhetsanvisningar.....	128			
3.1	Allmänna säkerhetsanvisningar.....	128			
3.2	Elsäkerhet.....	128			
4	Montering	129			
4.1	Ställa upp pumpen.....	129			
4.2	Ansluta sugledningen	129			
4.3	Montera tryckledningen	129			
5	Start.....	129			
5.1	Fylla på pumpen	129			
5.2	Första idrifttagningen	129			
6	Användning	130			
6.1	Sätta på pumpen	130			
6.2	Stänga av pumpen.....	130			
7	Displayvisningar	130			
7.1	Normaldrift och tilläggfunktioner	130			
8	Underhåll och skötsel.....	132			
8.1	Spola pumpen.....	132			
8.2	Rengöra filtret	132			
8.3	Rengöra backventilen	132			
8.4	Rengöra flottören	132			
8.5	Åtgärda blockering.....	132			
9	Avhjälpa fel.....	132			

1 OM DENNA BRUKSANVISNING

- Den tyska versionen utgör bruksanvisningen i original. Alla andra språkversioner är översättningar av bruksanvisningen i original.
- Förvara alltid bruksanvisningen så att du alltid kan slå upp i den när du behöver information om maskinen/redskapet.
- Lämna endast vidare maskinen/redskapet till andra personer tillsammans med denna bruksanvisning.
- Läs och beakta säkerhets- och varningsanvisningar i denna bruksanvisning.

1.1 Symbol på titelsida

Symbol	Betydelse
	Det är viktigt att läsa igenom denna bruksanvisning noggrant före drifttagningen. Detta är en förutsättning för en säker hantering utan problem.
	Bruksanvisning
	Skada inte eller skär inte i nätsladden för att undvika elektriska stötar!

1.2 Teckenförklaring och signalord

⚠ FARA! Anger en omedelbart farlig situation, som om den inte undviks, kan leda till dödsfall eller svåra personskador.

⚠ VARNING! Anger en potentiellt farlig situation, som om den inte undviks, kan leda till dödsfall eller svåra personskador.

⚠ OBSERVERA! Anger en potentiellt farlig situation, som om den inte undviks, kan leda till mindre eller medelsvåra personskador.

OBS! Anger en situation, som om den inte undviks, kan leda till materiella skador.

i ANMÄRKNING Speciella anvisningar för bättre förståelse och handhavande.

2 PRODUKTBEKRIVNING

I den här bruksanvisningen beskrivs olika modeller av pumpar. Identifiera din modell med hjälp av typskylten.

2.1 Leveransomfattning

Pumpen levereras i driftklart skick med nyckel för filterlock, vinkelnippel samt bruksanvisning.

2.2 Produktöversikt (bild A - E)

Nr.	Komponent
1	Genomskinligt lock till filtret
2	Pumphus
3	Påfyllningsskruv
4	Pumputgång/tryckledningsanslutning
5	Motorhölje
6	Tömningsskruvar
7	Pumpingång/sugledningsanslutning
8	Tryckledning
9	Vattenkran
10	Vinkelnippel
11	Packning
12	Förbindelsenippel
13	Packning
14	Sugledning
15	Filternyckel
16	Packning till filter
17	Filter
18	Backventil
19	Packning till backventil
20	Packning till hus
21	Inskruvningsnippel

Nr.	Komponent
22	Packning
23	Flottör till mätenhet
24	Display
25	MODE-knapp
26	SET-knapp

2.3 Funktion

Här handlar det om en automatiskt arbetande pump. Pumpen kopplas från och till beroende på trycket (se Tekniska data). Om ett avtappningsställe öppnas suger pumpen vatten via pumplingången (7) och matar det genom tryckledningsanslutningen (4) till avtappningsstället. Pumpen kopplar från automatiskt ca 20 sekunder efter att avtappningsstället har stängts av.

2.4 Säkerhets- och skyddsanordning

Termoskyddsbrytare

Pumpen är utrustad med en termoskyddsbrytare som stänger av motorn vid överhettning. Efter en nedkylningsfas på ca 15-20 minuter startar pumpen automatiskt igen.

2.5 Skydd mot torrgång

Pumpen har ett torrgångsskydd. Torrgångsskyddet stänger av pumpen efter ca 90 sekunder om inget vatten sugts upp eller om sugledningen är skadad.

2.6 Trycksensor

Pumpen är utrustad med en trycksensor. Via denna sensor stängs pumpen automatiskt av resp. sätts på när det inställda trycket nås.

- Inställt tryck: se den tekniska informationen.

2.7 Displayvisning

För att kunna visa driftstatus och felmeddelanden är pumpen utrustad med en display (24). Med MODE-knappen (25) kan olika inställningar och displayer väljas och bekräftas med SET-knappen (26).

2.8 Avsedd användning

Pumpen är avsedd för privat användning i hus och trädgård. Den får endast användas inom de användningsbegränsningar som anges i den tekniska informationen.

Pumpen är lämplig för:

- Bevattning av trädgårds- och tomtytter
- Vattenförsörjning inomhus
- Tryckhöjning av vattenförsörjningen.

i ANMÄRKNING Vid tryckhöjningen av vattenförsörjningen ska de lokala föreskrifterna beaktas. Du får information från din VVS-installatör.

Pumpen är uteslutande till för att mata följande vätskor:

- klart vatten, regnvatten

All annan användning anses som icke avsedd användning.

2.9 Möjlig felanvändning

Pumpen får inte användas i permanent drift. Den är inte avsedd att pumpa:

- dricksvatten
- saltvatten
- livsmedel
- smutsvatten
- aggressiva medier, kemikalier
- frätande, brandfarliga, explosiva eller gasformiga vätskor
- vätskor som är varmare än 35 °C
- vatten som innehåller sand samt slitande vätskor.

3 SÄKERHETSANVISNINGAR

⚠ FARA! Fara vid beröring av spänningsförande delar! En dåligt fungerande pump eller förlängningsladd kan orsaka allvarliga skador!

- Dra ur kontakten från elnätet omedelbart.
- Anslut utrustningen via en FI-skydds brytare med en nominell felström < 30 mA.

⚠ VARNING! Risk för personskador. Defekta eller funktionslösa säkerhets- och skyddsanordningar kan medföra allvarliga personskador.

- Reparera defekta säkerhets- och skyddsanordningar omedelbart.
- Sätt aldrig säkerhets- och skyddsanordningar ur funktion!.

⚠ OBSERVERA! Risk för personskador av hett vatten! Vid längre drift mot den stängda trycksidan (> 10 min) kan vattnet i pumpen värmas upp kraftigt och rinna ut okontrollerat!

- Skilj pumpen från nätet och låt pumpen och vattnet svalna.
- Kontrollera vattennivån på sugsidan.
- Kontrollera att ledningarna är täta.
- Kontrollera installationen av sug- och tryckledning.
- Ta inte pumpen i drift igen förrän alla brister har åtgärdats!

3.1 Allmänna säkerhetsanvisningar

- Denna enhet kan användas av personer med nedsatt fysisk, sensorisk eller mental förmåga eller bristande erfarenhet och kunskap om de övervakas eller instrueras i säker användning av enheten och förstår de faror som uppstår. Barn får inte leka med enheten.
- Personer med mycket starka och komplexa begränsningar kan ha behov utöver de instruktioner som beskrivs här.
- Pumpar som inte är märkta som frostsäkra får inte lämnas utomhus när det är frost.
- Lyft, transportera eller fäst aldrig pumpen i nätkabeln. Dra aldrig i själva nätkabeln för att dra ut stickkontakten ur uttaget.
- Egenmäktiga förändringar eller ombyggnader på pumpen är förbjudna. Reparationer får endast utföras av vår kundtjänst.
- Dra alltid ur stickkontakten inför arbeten på utrustningen. Skydda stickkontakten mot fukt.
- Pumpen och förlängningskabeln får bara användas i tekniskt felfritt skick. Det är förbjudet att använda skadade utrustningar.
- Se till att upprätthålla ett säkerhetsavstånd och stäng av pumpen när djur kommer i dess närhet.

3.2 Elsäkerhet

- Pumpen får inte vara igång om personer uppehåller sig i poolen eller trädgårdsdammen.
- Husets nätspänning måste stämma överens med uppgifterna om nätspänning i den tekniska informationen. Använd inte någon annan försörjningsspänning.
- Pumpen får endast drivas i en elektrisk anordning i enlighet med DIN/VDE 0100, del 737, 738 och 702. För fullgod säkerhet måste du installera en lednings-skydds brytare

10 A samt en jordfelsbrytare med en nominell felström på 10/30 mA.

- Använd endast förlängningskablar som är avsedda att användas utomhus - minsta diameter 1,5 mm². Rulla alltid av all kabel från kabeltrumman.
- Skadade eller knäckta förlängningskablar får inte användas.
 - Kontrollera förlängningskabelns skick varje gång innan den ska användas.
- Om anslutningskabeln behöver förlängas får endast kabel av typ H07RN-F med kopplingskydd användas. Arbetet får endast utföras av elektriker.
- En skadad nätkabel måste bytas av tillverkaren, kundtjänst eller liknande behörig personal för att undvika faror.

4 MONTERING

OBS! Risk för skador på utrustningen! Pumpen fungerar inte korrekt om avtappningsstället är 15 m högre än pumpen.

- Se till att avtappningsstället inte befinner sig högre än 15 m över pumpen.

4.1 Ställa upp pumpen

1. Förbered en slät och fast uppställningsyta.
 2. Ställ upp pumpen vågrätt och översvämningssäkert.
- Pumpen måste vara skyddad från regn och direkta vattenstrålar.

i ANMÄRKNING I den dagliga driften (automatisk drift) måste du med hjälp av lämpliga åtgärder utesluta att störningar på pumpen leder till följdskadorna pga. att rummet översvämmas.

4.2 Ansluta sugledningen

i ANMÄRKNING Vi rekommenderar att du monterar flexibla ledningar på pumpgången. På så sätt kan inget mekaniskt tryck eller dragkrafter påverka pumpen.

1. Välj sugledningens (14) längd så att pumpen inte kan arbeta torrt. Sugledningen måste alltid vara minst 30 cm under vattenytan.
2. Anslut sugledningen. Se till att anslutningen är tät utan att gängorna skadas.
3. Lägg alltid sugledningen stigande.

i ANMÄRKNING Är uppsugningshöjden mer än 4 m måste du montera en sugslang med en diameter som är större än 1". Vi rekommenderar att ett suggarnityr från AL-KO med sugslang, sugsil och returflödesstopp används. Fråga din återförsäljare.

4.3 Montera tryckledningen

1. Skruva in förbindelsenippeln (12) inkl. rundpackning (13) i pumputgången (4).
2. Skruva fast vinkelnippeln (10) inkl. packning (11) på förbindelsenippeln (12) och vrid sedan vinkelnippeln i önskad riktning.
3. Fäst tryckledningen (8) på vinkelnippeln (10).

5 START

5.1 Fylla på pumpen

OBS! Risk för skador på utrustningen! Torrgång förstör pumpen!

- Pumpen måste före varje idrifttagning fyllas helt med vatten så att den kan börja suga direkt.

i ANMÄRKNING För att förkorta sugningstiden kan du fylla sugslangen med vatten före du skruvar fast den.

1. Öppna påfyllningsskruven (3) med filternyckeln.
2. Fyll på vatten via påfyllningsskruven tills pumphuset har fyllts.
3. Skruva in påfyllningsskruven.

5.2 Första idrifttagningen

1. Öppna en förslutning som finns i tryckledningen (ventil, munstycke, vattenkran).
2. Sätt in anslutningskabelns stickkontakt i stickuttaget. Pumpen börjar pumpa.
3. När det inte längre finns någon luft i vattnet som kommer ut ska du stänga förslutningen i tryckledningen.
 - Pumpen stänger av sig automatiskt efter att trycket har höjts om ingen genomströmning föreligger.
 - Pumpen är driftklar. På displayen visas AUTO och FLOW O.

i ANMÄRKNING Vid den första idrifttagningen visas all information på displayen på engelska. Välj avsett språk med MODE-knappen och bekräfta med SET-knappen. Nu kan du kontrollera lufttrycket i förrådsbehållaren.

6 ANVÄNDNING

6.1 Sätta på pumpen

1. Ta pumpen i drift enligt beskrivningen (se Första idrifttagning). Pumpen är elektroniskt reglerad och arbetar helautomatiskt efter första användningen.
2. Vid avtappning av vatten på trycksidan startar pumpen. På displayen visas ON X och PRESSURE samt det faktiska trycket.

f ANMÄRKNING Om inget vatten har sugits upp efter 20 sekunder via sugledningen ställer pumpen om till kontrolläge. Pumpen arbetar vidare och på displayen visas CHECK SUCTION SIDE.

f ANMÄRKNING Skulle det efter ca 90 sekunder inte sugas upp något vatten genom sugledningen (bild B -14) så stänger torrgångsskyddet av pumpen. På displayen visas ALARM och SUCTION SIDE. Felsökning och avhjälpning, se Avhjälp fel.

f ANMÄRKNING Om pumpen ofta har kopplat till och från trots att ingen vattenavtappning har skett kopplas pumpen från för att skyddas mot överhettning. På displayen visas ALARM och PRESSURE SIDE. Felorsak och avhjälpning, se Avhjälp fel.

6.2 Stänga av pumpen

1. Dra ut strömkontakten ur väggdosen.
2. Stäng alla förslutningar som finns i tryckledningen.

⚠ OBSERVERA! Risk för personskador av hett vatten Vid längre drift mot den stängda trycksidan (> 10 min) kan vattnet i pumpen värmas upp kraftigt och rinna ut okontrollerat!

- Skilj pumpen från nätet och låt pumpen och vattnet svalna.
- Ta inte pumpen i drift igen förrän alla brister har åtgärdats!

Det kan uppstå skaderisk p.g.a. varmt vatten vid:

- felaktig installation
- stängd trycksida
- vattenbrist i sugledningen eller
- defekt tryckbrytare.

Tillvägagångssätt



1. Skilj pumpen från nätet och låt pumpen och vattnet svalna.
2. Kontrollera pumpen, installationen och vattennivån.
3. Ta inte pumpen i drift igen förrän alla brister har åtgärdats!

7 DISPLAYVISNINGAR

- Vid den första idrifttagningen visas all information på displayen på engelska.
- Alla funktioner kan öppnas med MODE-knappen. Bekräfta de öppnade standarderna med SET-knappen.

f ANMÄRKNING Informationen som visas på displayens andra rad är delvis gjord som löpande text. Denna informationen löper kontinuerligt över displayen.

7.1 Normaldrift och tilläggfunktioner

Displayvisning	Kopplingsstatus	Funktion / åtgärder
Ställa in språk		
	Pumpen är i drift eller avstängd.	Tryck på MODE-knappen längre än 3 sekunder, manöverspråket aktiveras. Tryck på MODE-knappen (30) för att byta manöverspråk. Bekräfta det nya manöverspråket med SET-knappen.
Första idrifttagning av pumpen		
	Pumpen är driftklar.	Vid vattenavtappning startar pumpen automatiskt.

Pumpen körs i normal drift

PÅ	X	MODE
TRYCK		
2,0 BAR		SET

Pumpen är tillkopplad och transporterar vatten.

- Trycket visas.

PÅ	X	MODE
GENOMSTR		
3300 L/H		SET

Pumpen är tillkopplad och transporterar vatten.

- Genomströmningen visas.

Ett roterande X efter ON symboliserar att pumpen är PÅ.

Pump i automatdrift, pumpar inte

AUTO	0	MODE
GENOMSTR		
0 L/H		SET

Pumpen är tillkopplad men transporterar inget vatten.

- Genomströmning saknas; 0 l/h visas.

När tryckledningen öppnas (ventiler, munstycken, vattenkran...) startar pumpen automatiskt.

AUTO	0	MODE
TRYCK		
4,0 BAR		SET

Pumpen är tillkopplad men transporterar inget vatten.

- Trycket visas.

När tryckledningen öppnas (ventiler, munstycken, vattenkran...) startar pumpen automatiskt.

0 efter AUTO symboliserar att pumpen är frånslagen

Visa flödesmängder

Tryck på MODE-knappen för att visa följande information i drifttillstånd (ON) men även i AUTO-status.

AUTO	0	MODE
TOTAL MAN		
98 m ³		SET

- Visning av vattenmängden som hittills har matats.

AUTO	0	MODE
DELMANGD		
12,5 m ³		SET

- Visning av hittills transporterad delvattenmängd.

Tryck på SET-knappen för att nollställa.

Växla mellan tryck- och genomströmningsvisning samt flödesmängd genom att trycka på MODE-knappen.

8 UNDERHÅLL OCH SKÖTSEL

⚠ FARA! Risk för elstöt! Det finns risk för elektriska stötar vid arbete på pumpen.

- Dra alltid ur kontakten innan du börjar arbetet med felavhjälpning.
- Låt en elektriker åtgärda fel i elsystemet.

8.1 Spola pumpen

Efter pumpning av klorhaltigt poolvatten eller vätskor som lämnar rester måste pumpen spolas igenom med rent vatten.

8.2 Rengöra filtret

1. Skruva av tömningskruven för filterrummet (6) på tömningsöppningen, töm filterrummet och stäng tömningsöppningen igen.
2. Skruva av det genomskinliga locket för filtret (1) med hjälp av filternyckeln (15).
3. Ta ut filtret (16/17) ur filterhuset (2) och rengör under rinnande vatten.
4. Rengör filterhuset och det genomskinliga locket till filtret.
5. Innan filtret monteras in ska packningarna för filtret (16) och packningen för huset (20) kontrolleras på skador. Byt ut vid behov.
6. Montera filtret, skruva på det genomskinliga locket på filtret och dra åt handfast med filternyckeln.

8.3 Rengöra backventilen

1. Demontera filtret (se avsnittet "Rengöra filtret").
2. Skruva ut backventilen (18) och rengör under rinnande vatten.

3. Byt ut packningen (19) vid behov.
4. Montera backventilen.
5. Montera filtret.

8.4 Rengöra flottören

1. Skruva ut tryckledningen (8) inkl. vinkelnyckel (10) och förbindelsenippel (12).
2. Skruva ut inskruvningsnippeln (21) inkl. packning (22). Kom ihåg flottörens monteringsläge. Dra ut flottören och rengör den.
3. Montera in flottören igen - var uppmärksam på monteringsläget (bild D).

8.5 Åtgärda blockering

1. Skilj pumpen från nätet och spärra den mot återtillkoppling.
2. Ta bort sugledningen från pumpingången.
3. Anslut tryckledningen till vattenledningen.
4. Låt vattnet arbeta igenom pumphuset tills blockeringen har lösts upp.
5. Slå på pumpen kort för att kontrollera om pumpen roterar fritt.



9 AVHJÄLPA FEL

⚠ FARA! Risk för elstöt! Det finns risk för elektriska stötar vid arbete på pumpen.

- Dra alltid ur kontakten innan du börjar arbetet med felavhjälpning.
- Låt en elektriker åtgärda fel i elsystemet.

ℹ ANMÄRKNING Vid fel som inte kan åtgärdas ska du vända dig till vår ansvariga kundtjänst.

Störning	Möjlig orsak	Avhjälpning
Motorn går inte.	Det föreligger ingen nätspänning.	Kontrollera säkringarna och låt en elektriker kontrollera strömförsörjningen.
	Tryck och genomströmning ligger utanför normalvärden. Pumpen fortsätter dock att köra.	Meddelandet visas efter 20 sek. Pumpen försöker i 90 sek att avhjälpas felet automatiskt. Inga åtgärder nödvändiga. Om felet kvarstår efter 90 sek kopplas pumpen från för att skyddas mot torrgång.

Störning	Möjlig orsak	Avhjälpning
 <p>LARM KONTROLLE 0,0 BAR</p> <p>MODE SET</p>	Pumpen har stängts av för att skyddas mot torrgång.	Ett fel har uppstått på sugsidan. Bekräfta med SET-knappen efter att felet har avhjälpats. Pumpen startar sedan igen. Akta dig för hett vatten när pumpen startar igen!
	Otätthet på sugsidan.	Kontrollera sugventil och sugslang.
	Otätthet på filterglaset.	Kontrollera att filterglaset är tätt, dra åt filterglaset ytterligare.
	Otätthet i tömningskruven i filterutrymmet.	Kontrollera tömningskruvens tätning, dra åt tömningskruven igen.
	Änden på slangen ligger inte i vatten, vattenbehållaren (t.ex. cistern eller brunn) är tom. Pumpen suger luft.	Sugledningen måste alltid vara minst 30 cm under vattenytan.
	Filtret mycket smutsigt.	Rengör filtret.
	Blockering på sugsidan	Ta bort smuts i insugningsområdet.
Genomströmning mindre än 300 l/h.	Öka genomströmningen.	
 <p>LARM KONTROLLE 1,5 BAR</p> <p>MODE SET</p>	<p>Pumpen kopplar ofta till och från, trots att ingen vattenavtappning har skett.</p> <ul style="list-style-type: none"> ■ Pumpen har stängt av sig för att skyddas mot överhettning. 	Ett fel har uppstått på trycksidan, t.ex. otätthet. Även små otättheter i vattenkranar och toaletter kan förorsaka tryckfall i systemet. Kontrollera att inte tryckledning och förbrukare är otäta. Kontrollera och rengör backventilen (18) i filterutrymmet. Bekräfta med SET-knappen efter att felet har avhjälpats. Pumpen arbetar då vidare. Akta dig för hett vatten när pumpen startar igen!

10 FÖRVARING

1. Töm sug- och tryckledningen.
2. Skruva ut tömningskruven och låt vattnet rinna ut ur pumpen.
3. Skruva in tömningskruven igen och förvara pumpen och tillbehöret på en frostfri plats.

i ANMÄRKNING Vid fara för frost måste pumpen tömmas helt och förvaras på frostskyddad plats.

11 ÅTERVINNING

 Elektrisk och elektronisk utrustning ska inte läggas i soporna utan hanteras med särskild återvinning!

Förpackning, enhet och tillbehör är tillverkade av återvinningsbara material och ska avfallshanteras på motsvarande sätt.

12 KUNDTJÄNST/SERVICE

För frågor om garanti, reparationer och reservdelar, kontakta närmaste AL-KO servicecenter.

Kontaktinformation finns på internet:
www.alko-garden.com/service-contacts

Du hittar mer reservdelsinformation på:
www.alko-garden.com/spareparts

13 FÖRSÄKRAN OM ÖVERENSSTÄMMELSE

Vi förklarar härmed på eget ansvar att denna produkt i den form som den säljs på marknaden uppfyller kraven i de harmoniserade EU-direktiven,

EU- säkerhetsstandarderna samt de produktspecifika standarderna. Försäkran om överensstäm-

melse är en del av bruksanvisningen och medföljer maskinen.

14 GARANTI

Eventuella material- eller tillverkningsfel på redskapet åtgärdas av oss under den lagstadgade garantitiden genom reparation eller ersättningsprodukt, efter vårt gottfinnande. Garantitiden bestäms av gällande lag i det land där redskapet köptes.

Vår garantiförsäkran gäller enbart om:

- Beakta denna bruksanvisning
- redskapet har hanterats korrekt
- originalreservdelar har använts

Garantin upphör att gälla vid:

- egenmäktiga reparationsförsök
- egenmäktiga tekniska förändringar
- ej avsedd användning

Garantin gäller inte för:

- lackskador som beror på normalt slitage
- Förslitningsdelar, som på reservdelsbladet är inramade xxxxxx (x)

Garantitiden inleds i och med den första slutkundens köp av produkten. Datum på inköpskvittot gäller. Vänd er med detta garantidokument och kvittot till en återförsäljare eller närmaste auktoriserade kundtjänst. Köparens lagstadgade anspråk gentemot försäljaren berörs inte av denna förklaring.

OVERSETTELSE AV DEN ORIGINALE BRUKSANVISNINGEN

Innhold

1 Om denne bruksanvisningen	135	10 Oppbevaring	142
1.1 Symboler på tittelsiden	135	11 Avfallshåndtering	142
1.2 Tegnforklaringer og signalord	135	12 Kundeservice/service	142
2 Produktbeskrivelse	136	13 Informasjon om samsvarserklæringen	142
2.1 Leveransens omfang	136	14 Garanti	143
2.2 Produktoversikt (bilde A - E)	136		
2.3 Funksjon	136		
2.4 Sikkerhets- og verneinnretninger	136		
2.5 Beskyttelse mot tørrkjøring	136		
2.6 Trykkføler	136		
2.7 Display-visning	136		
2.8 Tiltent bruk	136		
2.9 Mulig feil bruk	137		
3 Sikkerhetskhenvisninger	137		
3.1 Generelle sikkerhetsanvisninger	137		
3.2 El-sikkerhet	137		
4 Montering	138		
4.1 Still opp pumpen	138		
4.2 Koble til sugeledning	138		
4.3 Montere trykkledning	138		
5 Igangsetting	138		
5.1 Fyll pumpen	138		
5.2 Første oppstart	138		
6 Betjening	138		
6.1 Slå på pumpen	138		
6.2 Slå av pumpen	139		
7 Display visninger	139		
7.1 Normal drift og tilleggsfunksjoner	139		
8 Vedlikehold og pleie	140		
8.1 Spyle pumpen	140		
8.2 Rengjøre filteret	140		
8.3 Rengjøre tilbakeslagsventilen	141		
8.4 Rengjør flottørlegemet	141		
8.5 Fjerne tilstopping	141		
9 Feilsøking	141		

1 OM DENNE BRUKSANVISNINGEN

- Den tyske versjonen er den originale bruksanvisningen. Alle andre språkutgaver er oversettelse av den originale bruksanvisningen.
- Oppbevar bruksanvisningen alltid slik at du kan slå opp i den når du trenger informasjon om maskinen.
- Gi maskinen bare videre til andre personer sammen med denne bruksanvisningen.
- Les og følg sikkerhets- og varselhenvisingene i denne bruksanvisningen.

1.1 Symboler på tittelsiden

Symbol	Betydning
	Les grundig gjennom bruksanvisningen før oppstart. Dette er forutsetningen for sikkert arbeid og feilfri håndtering.
	Bruksanvisning
	Ikke skad og kutt av nettkabelen for å unngå elektrisk støt.

1.2 Tegnforklaringer og signalord

FARE! Viser til en umiddelbart farlig situasjon som fører til død eller alvorlige personskader hvis den ikke unngås.

ADVARSEL! Viser til en potensielt farlig situasjon som kan føre til død eller alvorlige personskader hvis den ikke unngås.

FORSIKTIG! Viser til en potensielt farlig situasjon som kan føre til mindre eller moderate personskader hvis den ikke unngås.

ADVARSEL! Viser til en potensielt farlig situasjon som kan føre til materielle skader hvis den ikke unngås.

f MERK Spesiell informasjon for bedre forståelighet og håndtering.

2 PRODUKTBEKRIVELSE

I denne bruksanvisningen blir ulike pumpemodeller beskrevet. Finn din modell ved hjelp av merkeskiltet.

2.1 Leveransens omfang

Pumpen leveres klar til bruk med nøkkel for filterdeksel, vinkelnippel og bruksanvisning.

2.2 Produktoversikt (bilde A - E)

Nr.	Komponent
1	Transparent lokk filter
2	Pumpehus
3	Påfyllingsskrue
4	Pumpeuttak/trykkledningstilkobling
5	Motorhus
6	Tappeskruer
7	Pumpeinngang/sugeledningstilkobling
8	Trykkledning
9	Vannkran
10	Vinkelnippel
11	Tetning
12	Forbindelsesnippel
13	Tetning
14	Sugeledning
15	Filternøkkel
16	Tetningsfilter
17	Filter
18	Tilbakeslagsventil
19	Tetning tilbakeslagsventil
20	Tetning hus
21	Skrue ut innskruingsnippel
22	Tetning
23	Flottørlegeme måleenhet

Nr.	Komponent
24	Display
25	MODE-tast
26	SET-tast

2.3 Funksjon

Enheden som er beskrevet er en automatisk drevet pumpe. Pumpen slår seg av og på avhengig av trykket (se tekniske spesifikasjoner). Hvis et uttakssted blir åpnet, suger pumpen vann via pumpeinngangen (7) og transporterer det gjennom trykkledningstilkoblingen (4) til uttaksstedet. Pumpen slår seg av automatisk ca. 20 sekunder etter at uttaksstedet lukkes.

2.4 Sikkerhets- og verneinnretninger

Termovern

Pumpen er utstyrt med termovern som slår av motoren hvis den overopphetes. Etter en avkjølingsperiode på ca. 15 - 20 minutter, slår pumpen seg automatisk på igjen.

2.5 Beskyttelse mot tørrkjøring

Pumpen har tørrkjøringsbeskyttelse. Tørrkjøringsbeskyttelsen slår av pumpen etter ca. 90 sekunder hvis det ikke suges inn vann eller hvis sugeledningen er skadet.

2.6 Trykkføler

Pumpen er utstyrt med en trykkføler. Via denne føleren slås pumpen automatisk av og på når de innstilte trykkene nås.

- Innstilt trykk: se tekniske data.

2.7 Display-visning

For visning av driftsstatuser og feilmeldinger er pumpen utstyrt med et display (24). Med MODE-knappen (25) kan man velge ulike innstillinger og visninger, og man bekrefter disse med SET-knappen (26).

2.8 Tiltent bruk

Pumpen er beregnet for privat bruk i hus og hage. Det må kun brukes til det den er beregnet for iht. de tekniske spesifikasjonene.

Pumpen egner seg til å:

- Vanning av hager og tomter
- Vannforsyning i huset
- Trykkøkning av vanntilførselen.

f MERK Når man øker trykket i vanntilførselen, må lokale bestemmelser følges. Du får informasjon fra din rørlegger.

Pumpen er kun egnet for å levere følgende væsker:

- Rent vann, regnvann

Annen bruk eller bruk som går ut over dette, anses som ikke tiltenkt bruk.

2.9 Mulig feil bruk

Pumpen skal ikke være i kontinuerlig drift. De er ikke egnet for transport av:

- Drikkevann
- Saltvann
- Næringsmidler
- Avløpsvann
- Aggressive medier, kjemikalier
- Etsende, brennbare, eksplosive eller gassholdige væsker
- Væsker som er varmere enn 35 °C
- Saltholdig vann og slipende væsker.

3 SIKKERHETSHENVISNINGER

⚠ FARE! Fare ved berøring av spenningsførende deler! En defekt hos pumpen eller forlengelseskabelen kan føre til alvorlige personskader!

- Trekk støpslet ut av strømforsyningen umiddelbart.
- Foreta tilkobling av apparatet via en jordfeilbryter med en nominell feilstrom < 30 mA.

⚠ ADVARSEL! Fare for personskader. Defekte sikkerhets- og beskyttelsesanordninger som er satt ut av kraft kan forårsake alvorlige skader.

- Sørg for å få reparert defekte sikkerhets- og beskyttelsesanordninger.
- Aldri sett sikkerhets- og beskyttelsesanordninger ut av funksjon.

⚠ FORSIKTIG! Fare for personskader på grunn av varmt vann! Ved langvarig drift mot lukket trykksiden (> 10 min) kan vannet i pumpen blir svært varmt og fungere ukontrollert!

- Koble pumpen fra strømmettet og la pumpen og vannet avkjøles.
- Kontroller vannstanden på sugesiden.
- Kontroller tetthet på ledningene.
- Kontroller installasjonen av suge- og trykkledningen.
- Sett pumpen i drift igjen først etter at alle feil er utbedret!

3.1 Generelle sikkerhetsanvisninger

- Denne enheten kan brukes av personer med reduserte fysiske, sensoriske eller mentale evner eller mangel på erfaring og kunnskap hvis de er overvåket eller instruert i sikker bruk av enheten og forstår farene som følger av dette. Barn har ikke lov til å leke med enheten.
- Personer med meget sterke og kompliserte begrensninger kan ha behov som går utover de anvisningene som her beskrives.
- Pumper som ikke er merket som frostsikre skal ikke stå utendørs når det er frost.
- Ikke løft, transporter eller fest pumpen med tilkoblingskabelen. Bruk aldri nettkabelen for å trekke nettpluggen ut av stikkontakten.
- Det er ikke tillatt å foreta endringer eller ombygginger på pumpen på egen hånd. Reparasjoner må bare utføres av vår kundeservice.
- Ved arbeider på apparatet skal alltid nettpluggen trekkes ut. Beskytt nettpluggen mot fuktighet.
- Bruk pumpen og forlengelseskabelen kun når de er i feilfri stand. Skadet utstyr må ikke brukes.
- Hold sikkerhetsavstand til dyr eller slå a pumpen når du nærmer deg dyr.

3.2 El-sikkerhet

- Pumpen må ikke brukes når det befinner seg personer i bassenget eller hagedammen.
- Husets nettspenning må stemme overens med det som er angitt om nettspenningen i de tekniske spesifikasjonene, ikke bruk annen strømforsyning.
- Pumpen må kun drives på en elektrisk innretning iht. DIN/VDE 0100, del 737, 738 og 702. For sikring må det installeres en sikring på 10 A og en feilstrombryter med en nominell feilstrom på 10/30 mA.
- Bruk kun forlengelseskabler som er beregnet for utendørs bruk - minimum tverrsnitt 1,5 mm². Kabeltromler skal alltid ruller helt av.
- Skadde eller sprukne forlengelseskabler må ikke brukes.
 - Før hver igangsetting må man kontrollere tilstanden til skjøteledningen.
- Dersom tilkoblingskabelen må forlenges, skal man kun benytte kabeltypen H07RN-F og en fugemuffe. Dette arbeidet skal kun utføres av en autorisert elektriker.

- Når nettkabelen er skadet, må den skiftes av produsenten, produsentens kundeservice eller en tilsvarende kvalifisert person for å unngå farer.

4 MONTERING

ADVARSEL! Fare for skader på apparatet!

Pumpen fungerer ikke forskriftsmessig hvis uttaksstedet ligger 15 m høyere enn pumpen.

- Påse at uttaksstedet ikke ligger høyere enn 15 m over pumpen.

4.1 Still opp pumpen

1. Forbered et plant og stødig sted.
 2. Sett pumpen vannrett og flomsikkert.
- Pumpen må beskyttes mot regn og direkte vannstråler.

f MERK I den daglige driften (automatisk drift)

må du med egnede tiltak sørge for at ikke rommene blir oversvømt hvis det skulle oppstå feil på pumpen.

4.2 Koble til sugeledning

f MERK Vi anbefaler å installere fleksible ledninger på pumpeinntaket. Dermed kan ikke mekanisk trykk eller trekk utøves på pumpen.

1. Velg lengden på sugeledningen (14) slik at pumpen ikke kan gå tørr. Sugeledningen må alltid befinne seg minst 30 cm under vannflaten.
2. Koble til sugeledning. Sørg for tett tilkobling uten å skade gjengen.
3. Legg alltid sugeledningen stigende.

f MERK Hvis sugehøyden er mer enn 4 m, må det monteres en sugeslange med en diameter som er større enn 1". Vi anbefaler å bruke AL-KO sugegarnityr med sugeslange, sugekurv og tilbakestrømningsstopp. Spør din forhandler.

4.3 Montere trykkledning

1. Skru koblingsnippelen (12) inn i pumpeutgangen (4) med den runde tetningsringen (13).
2. Skru vinkelnippelen (10) med tetning (11) på koblingsnippelen (12) og skru vinkelnippelen i ønsket retning.
3. Fest trykkledningen (8) på vinkelnippelen (10).

5 IGANGSETTING

5.1 Fyll pumpen

ADVARSEL! Fare for skader på apparatet!

Tørrkjøring ødelegger pumpen!

- Før hver igangkjøring må pumpen være fyllt med vann opp til overløpet slik at den kan suges inn umiddelbart.

f MERK For å redusere innsugingstiden fylles sugeslangen med vann før påskruing.

1. Åpne påfyllingsskruen (3) med filternøkkel.
2. Fyll på vann via påfyllingsskruen til pumpehuset er fullt.
3. Skru inn påfyllingsskruen.

5.2 Første oppstart

1. Åpne en av låsene (ventil, spyledyse, vannkran) i trykkledningen.
 2. Sett nettstøpslet til tilkoblingskabelen i stikkontakten. Pumpen begynner å transportere.
 3. Hvis det ikke lenger er luft i vannet som kommer ut, lukker du avstengingen i trykkledningen.
- Pumpen slår seg av automatisk uten gjenomstrømning etter at det har bygget seg opp trykk.
 - Pumpen er klar for drift. På displayet vises AUTO O og FLOW O.

f MERK Ved første oppstart vises all informasjon på engelsk i displayet. Velg ønsket språk med MODE-knappen, og bekreft med SET-knappen. Luftrykket i trykktanken kan nå kontrolleres.

6 BETJENING

6.1 Slå på pumpen

1. Sett pumpen i drift som beskrevet (se Første idriftsetting). Pumpen reguleres elektronisk, og arbeider helautomatisk etter første igangsetting.
2. Pumpen slår seg på når man taper vann på trykksiden. I displayet vises ON X og PRES-SURE samt det virkelige trykket.

f MERK Hvis det fortsatt ikke suges inn vann via sugeledningen etter 20 sekunder, kobles pumpen inn i kontrollmodus. Pumpen fortsetter å gå og displayet viser CHECK SUCTION SIDE.

i MERK Hvis det fortsatt ikke suges inn vann via sugeledningen etter ca. 90 sekunder (fig. B-14), slår tørrkjøringsbeskyttelsen pumpen av, og displayet viser ALARM og SUCTION SIDE. Feilsøking og utbedring av feil, se Feilsøking.

i MERK Hvis pumpen ofte har slått seg av og på, selv om det ikke er tatt ut vann, slås pumpen av for å beskytte mot overoppheting, og displayet viser ALARM og PRESSURE SIDE. Feilårsak og utbedring av feil, se Feilsøking.

6.2 Slå av pumpen

1. Ta støpselet ut av stikkkontakten.
2. Lukk alle låsene i trykkledningen.

⚠ FORSIKTIG! Fare for personskader på grunn av varmt vann Ved langvarig drift mot lukket trykksiden (> 10 min) kan vannet i pumpen blir svært varmt og fungere ukontrollert!

- Koble pumpen fra strømmettet og la pumpen og vannet avkjøles.
- Sett pumpen i drift igjen først etter at alle feil er utbedret!

Fare for personskade på grunn av varmt vann kan forekomme ved:

- feil installasjon,
- lukket trykkside,
- mangel på vann i sugeledningen eller
- defekt trykkbryter.

Fremgangsmåte

1. Koble pumpen fra strømmettet og la pumpen og vannet avkjøles.
2. Kontroller pumpen, installasjonen og vannivået.
3. Sett pumpen i drift igjen først etter at alle feil er utbedret!

7 DISPLAY VISNINGER

- Ved første oppstart vises all informasjon på engelsk i displayet.
- Alle funksjoner kan hentes fram med knapp MODE. Normene som er hentet fram blir bekreftet med SET-knappen.

i MERK Informasjonen som vises i den andre linjen i displayet er delvis løpende tekst som viser kontinuerlig som informasjon.



7.1 Normal drift og tilleggsfunksjoner

Display-visning	Koblingsstatus	Funksjon / Tiltak
Angi språk		
	Pumpe i drift eller pumpe slått av.	Trykk MODE-knappen lenger enn 3 sekunder, brukerspråket er aktivert. Bytt brukerspråk ved å trykke på MODE-knappen (30). Bekreft nytt brukerspråk med SET-knappen.
Første idriftsetting av pumpen		
	Pumpe er klar for drift.	Pumpen starter automatisk når det tas ut vann.
Pumpen går i normal drift		
	Pumpe er slått på+ og transporterer vann. ■ Trykket vises.	

Pumpen går i normal drift

	<p>Pumpe er slått på+ og transporterer vann.</p> <ul style="list-style-type: none"> ■ Gjennomstrømningen vises. 	
<p>Roterende X bak ON symboliserer pumpe PÅ.</p>		

Pumpe i automatisk drift, pumper ikke

	<p>Pumpe er slått på, den transporterer likevel ikke vann.</p> <ul style="list-style-type: none"> ■ Det er ingen gjennomstrømning; 0 l/h vises. 	<p>Når trykkledningen åpnes (ventiler, spraydyser, vannkran...), starter pumpen automatisk.</p>
	<p>Pumpe er slått på, den transporterer likevel ikke vann.</p> <ul style="list-style-type: none"> ■ Trykket vises. 	<p>Når trykkledningen åpnes (ventiler, spraydyser, vannkran...), starter pumpen automatisk.</p>
<p>0 bak AUTO symboliserer pumpe av</p>		

Vise transportmengder

Følgende informasjon er tilgjengelig ved å trykke MODE-knappen både under drift (ON) og i AUTO-tilstand.

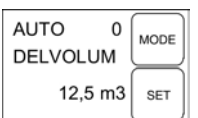
	<ul style="list-style-type: none"> ■ Visning av tidligere transportert vannmengde. 	
	<ul style="list-style-type: none"> ■ Visning av tidligere transportert delvannmengde. 	<p>For å tilbake stille til null; trykk på SET-knappen.</p>
<p>Trykk på MODE-knappen for å skifte mellom trykk- og gjennomstrømningsvisning samt transportmengder.</p>		

8 VEDLIKEHOLD OG PLEIE

⚠ FARE! Fare for strømstøt! Ved arbeider på pumpen består det en fare for å få et elektrisk støt.

- Trekk ut nettstøpslet før du utfører noe som helst arbeid i forbindelse med utbedring av feil.
- Feil i det elektriske anlegget må repareres av en kvalifisert elektriker.

8.1 Spyle pumpen

Etter å ha transportert klorholdig vann fra svømmebasseng eller væsker som etterlater seg rester, må pumpen spyles med rent vann.

8.2 Rengjøre filteret

1. Skru av tappeskruer filterrom (6) hos tømmeåpningen, tøm filterkammeret og steng tømmeåpningen igjen.
2. Skru av det gjennomsiktige filterlokkets filter (1) med hjelp av filternøkkelen (15).

3. Ta filter (16/17) ut av filterhuset (2) og rengjør det under rennende vann.
4. Rengjør filterhuset og det gjennomsiktige filterlokket.
5. Før filteret monteres skal tetningene til filteret (16) og tetningen til huset (20) kontrolleres for skader, og ved behov byttes ut.
6. Monter filteret, skru på det gjennomsiktige filterlokket og trekk til for hånd med filternøkkelen.

8.3 Rengjøre tilbakeslagsventilen

1. Demonter filteret (se avsnittet "Rengjøre filter").
2. Skru ut tilbakeslagsventilen (18) og rengjør under rennende vann.
3. Tetningen (19) fornyes ved behov.
4. Monter tilbakeslagsventil.
5. Monter filter.

8.4 Rengjør flottørlegemet

1. Skru ut trykkledning (8) med vinkelnippl (10) og forbindelsesnippl (12).
2. Skru ut innskruingsnippl (21) med tetning (22). Merk deg monteringsposisjonen til flottørlegemet. Trekk ut og rengjør flottørlegeme.

3. Monter flottørlegemet igjen – vær oppmerksom på monteringsposisjonen (bilde D).

8.5 Fjerne tilstopping

1. Koble pumpen fra strømmettet og sikre den mot at den slår seg på igjen.
2. Fjern sugeledningen ved pumpeinngangen.
3. Koble trykkledningen til vannledningen.
4. La det renne vann gjennom pumpehuset til tilstoppingen løser seg opp.
5. Kontroller om pumpen roterer fritt ved å slå den på en kort stund.



9 FEILSØKING

⚠ FARE! Fare for strømstøt! Ved arbeider på pumpen består det en fare for å få et elektrisk støt.

- Trekk ut nettstøpslet før du utfører noe som helst arbeid i forbindelse med utbedring av feil.
- Feil i det elektriske anlegget må repareres av en kvalifisert elektriker.

ℹ MERK Ved feil som det ikke er mulig å utbedre, henvender du deg til vår kundeservice.

Feil	Mulig årsak	Hjelp
Motoren går ikke.	Ingen nettspenning.	Kontroller sikringer, sørg for at strømforsyningen bli kontrollert av kvalifisert elektriker.
	Trykk og gjennomstrømning er utenfor normalverdiene. Men pumpen fortsetter å gå.	Melding vises etter 20 s. Pumpen forsøker selv å utbedre feilen i 90 s. Ingen tiltak nødvendig. Hvis feilen fortsatt vedvarer etter 90 s, slås pumpen av for å beskytte mot tørrkjøring.

Feil	Mulig årsak	Hjelp
	Pumpen ble slått av for å beskytte mot tørrkjøring.	Det er en feil på sugesiden. Bekreft med SET-knappen etter at feilen er utbedret. Deretter starter pumpen igjen. Se opp for varmt vann ved restart!
	Lekkasje på sugesiden.	Kontroller sugeventil og sugeslange.
	Lekkasje på filterglasset.	Kontroller tetning filterglass, trekk til filterglass.
	Lekkasje tappeskruer filterrom.	Kontroller tetning tappeskruer, trekk til tappeskruer.
	Slangeenden er ikke i vannet, vanntank (f.eks. sistene eller brønn) tom. Pumpen suger luft.	Sugeledningen må alltid befinne seg minst 30 cm under vannflaten.
	Filteret er svært skittent.	Rengjør filteret.
	Tilstopping på sugesiden	Fjern smuss i innsugingsområdet.
Gjennomstrømningen er mindre enn 300 l/h.	Øk gjennomstrømningen.	
	<p>Pumpen har slått seg av og på oftere, selv om det ikke er tatt ut vann.</p> <ul style="list-style-type: none"> ■ Pumpen ble slått av for å beskytte mot overoppheting. 	Det er en feil på trykksiden, f.eks. lekkasje. Også små lekkasjer på vannkraner og toaletter er årsak til trykkfall i systemet. Kontroller om trykkledning og forbruker er tett. Kontroller og rengjør tilbakeslagsventilen (18) i filterrommet. Etter utbedring av feil bekrefter du med SET-knappen - pumpen starter igjen. Se opp for varmt vann ved restart!

10 OPPBEVARING

1. Tøm suge- og trykkledningen.
2. Skru ut tappeskruen og la vannet renne ut av pumpen.
3. Skru inn tappeskruen igjen og lagre pumpe og tilbehør frostfritt.

MERK Ved fare for frost skal systemet tømmes fullstendig og pumpen lagres på et frostsikkert sted.

11 AVFALLSHÅNDTERING

 Elektro- og elektronikkapparater hører ikke til i husholdningsavfallet, men skal tilføres atskilt for avfallshåndtering eller deponering.

Emballasje, maskin og tilbehør er laget av gjenvinnbare materialer og skal deponeres tilsvarende.

12 KUNDESERVICE/SERVICE

Ved spørsmål om garanti, reparasjon eller reservedeler henvend deg til det nærmeste AL-KO-serviceverkstedet. Dette finner du på Internett på følgende adresse:

www.alko-garden.com/service-contacts

Flere opplysninger om reservedeler finner du på: www.alko-garden.com/spareparts

13 INFORMASJON OM SAMSVARSERKLÆRINGEN

Herved erklærer vi med eneansvar at dette produktet, i denne utførelsen, er i samsvar med kravene i EU-direktivene, EU-sikkerhetsstandardene og de produktspesifikke standardene. Samsvarserklæringen er en del av bruksanvisningen, og er vedlagt maskinen.

14 GARANTI

Vi utbedrer eventuelle material- eller produksjonsfeil på maskinen innenfor den lovmessige foreldelsesfristen for mangelskrav ved at vi velger å foreta en reparasjon eller levere et nytt produkt. Foreldelsesfristen fastlegges ut fra gjeldende lovgivning i landet hvor maskinen ble kjøpt.

Vår garanti gjelder kun ved:

- overholdelse av bruksanvisningen
- Sakkyndig behandling
- Bruk av originale reservedeler

Garantien gjelder ikke ved:

- Egenutførte reparasjonsforsøk
- Egenutførte tekniske endringer
- Ikke tiltenkt bruk

Følgende omfattes ikke av garantien:

- Lakkskader som skyldes normal slitasje
- Slitasjedeler som på reservedelskortet er merket med ramme

Garantitiden begynner å løpe med kjøpet til den første sluttbrukeren. Fakturadatoen er utslagsgivende. Ved garantikrav henvender du deg til din forhandler eller til nærmeste autoriserte kundeservice med denne garantierklæringen og den originale kvitteringen. De lovbestemte mangelfordringene fra kjøper overfor selger forblir uberørt gjennom denne erklæringen.

KÄÄNNÖS ALKUPERÄISESTÄ KÄYTTÖOHJEESTA

Sisällysluettelo

1	Tietoa käyttöohjeesta.....	144	10	Säilytys	151
1.1	Kansilehden symbolit.....	144	11	Hävittäminen.....	151
1.2	Merkkien selitykset ja huomiosanat ...	144	12	Asiakaspalvelu ja huolto	151
2	Tuotekuvaus.....	145	13	Vaativuuden mukaisuusvakuutukseen liittyviä tietoja.....	151
2.1	Toimitussisältö	145	14	Takuu ja tuotevastuu	152
2.2	Tuotteen yleiskuva (kuvat A - E).....	145			
2.3	Toiminto	145			
2.4	Turva- ja suojalaite	145			
2.5	Kuivakäyntisuoja.....	145			
2.6	Paineanturi.....	145			
2.7	Näyttö	145			
2.8	Käyttötarkoitus	145			
2.9	Mahdollinen vääränlainen käyttö	146			
3	Turvallisuusohjeet	146			
3.1	Yleiset turvallisuusohjeet	146			
3.2	Sähköturvallisuus.....	146			
4	Asennus	147			
4.1	Pumpun asettaminen paikalleen.....	147			
4.2	Imujohdon liittäminen.....	147			
4.3	Painejohdon asennus	147			
5	Käyttöönotto.....	147			
5.1	Pumpun täyttö.....	147			
5.2	Ensikäyttöönotto	147			
6	Käyttö.....	147			
6.1	Pumpun kytkeminen päälle.....	147			
6.2	Pumpun kytkeminen pois päältä.....	148			
7	Näytöt.....	148			
7.1	Normaali käyttö ja lisätoiminnot.....	148			
8	Huolto ja hoito	150			
8.1	Pumpun huhtelu.....	150			
8.2	Suodattimen puhdistaminen	150			
8.3	Takaiskuventtiin puhdistaminen	150			
8.4	Uimurin puhdistus	150			
8.5	Tukoksen poistaminen.....	150			
9	Ohjeet häiriötilanteissa.....	150			

1 TIETOA KÄYTTÖOHJEESTA

- Saksankielinen versio on alkuperäinen käyttöohje. Kaikki muut kieliversiot ovat alkuperäisen käyttöohjeen käännöksiä.
- Säilytä käyttöohje aina siten, että voit tarvittaessa tarkistaa siitä tarvitsemasi laitetta koskevat tiedot.
- Luovuta käyttöohje aina laitteen mukana.
- Lue käyttöohjeeseen sisältyvät turvallisuusohjeet ja varoitukset ja noudata niitä.

1.1 Kansilehden symbolit

Symboli	Merkitys
	Lue tämä käyttöohje ehdottomasti huolellisesti läpi ennen käyttöönottoa. Käyttöohjeen lukeminen on laitteen turvallisen ja häiriöttömän käytön edellytys.
	Käyttöohje
	Sähköiskujen välttämiseksi älä vaarota sähköjohtoa tai katkaise sitä!

1.2 Merkkien selitykset ja huomiosanat

⚠ VAARA! Tarkoittaa välittömän vaaran aiheuttavaa tilannetta, joka aiheuttaa kuoleman tai vakavan loukkaantumisen, jos sitä ei vältetä.

⚠ VAROITUS! Tarkoittaa mahdollisesti vaarallista tilannetta, joka voi aiheuttaa kuoleman tai vakavan loukkaantumisen, jos sitä ei vältetä.

⚠ VARO! Tarkoittaa mahdollisesti vaarallista tilannetta, joka voi aiheuttaa lievän tai keskivaikean loukkaantumisen, jos sitä ei vältetä.

HUOMAUTUS! Tarkoittaa tilannetta, joka voi aiheuttaa aineellisia vahinkoja, jos sitä ei vältetä.

f HUOMAUTUS Lisätietoja laitteesta ja sen käytöstä.

2 TUOTEKUVAUS

Tässä käyttöohjeessa kuvaillaan eri pumppumalleja. Tarkista käytössä oleva malli tyyppikilven perusteella.

2.1 Toimitussisältö

Pumppu toimitetaan käyttövalmiina suodattimen korkin avaimen, kulmanipan ja käyttöohjeen kanssa.

2.2 Tuotteen yleiskuva (kuvat A - E)

Nro	Osa
1	Suodattimen läpinäkyvä korkki
2	Pumpun kotelo
3	Täyttöaukon tulppa
4	Pumpun ulostulo/painejohdinliitäntä
5	Moottorikotelo
6	Tyhjennysruuvit
7	Pumpun tuloaukko/imujohdon liitäntä
8	Painejohto
9	Vesihana
10	Kulmanippa
11	Tiiviste
12	Liitosnipa
13	Tiiviste
14	Imujohto
15	Suodatinavain
16	Suodattimen tiiviste
17	Suodatin
18	Takaiskuventtiili
19	Takaiskuventtiilin tiiviste
20	Kotelon tiiviste
21	Kierrenippa
22	Tiiviste

Nro	Osa
23	Mittauslaitteen uimuri
24	Näyttö
25	MODE-painike
26	SET-painike

2.3 Toiminto

Tässä käyttöohjeessa kuvattu laite on automaattisesti toimiva pumppu. Pumppu kytkeytyy paineen mukaan päälle ja pois päältä (ks. Tekniset tiedot). Kun vedenottoaika avataan, pumppu imee vettä pumpun tuloaukon (7) kautta ja syöttää sitä painejohdinliitännän (4) kautta vedenottoaikaan. Pumppu sulkeutuu automaattisesti noin 20 sekunnin kuluttua vedenottoaikaan sulkeutumisen jälkeen.

2.4 Turva- ja suojavaite

Lämpösuojajakytkin

Pumppu on varustettu lämpösuojajakytkimellä, joka sammuttaa moottorin ylikuumentumisen yhteydessä. Pumppu käynnistyy uudelleen automaattisesti noin 15 - 20 minuuttia kestävä jähdytysvaiheen jälkeen.

2.5 Kuivakäyntisuoja

Pumpussa on kuivakäyntisuoja. Kuivakäyntisuoja kytkee pumpun pois päältä noin 90 sekunnin kuluttua, jos vettä ei imetä tai imujohto on viollinen.

2.6 Paineanturi

Pumpussa on paineanturi. Pumppu kytkeytyy tämän anturin kautta automaattisesti pois päältä ja päälle, kun asetettu paine saavutetaan.

- Asetettu paine: katso tekniset tiedot

2.7 Näyttö

Pumppu on varustettu näytöllä (24) käyttötilojen valvontaa ja virheilmoitusten näyttöä varten. MODE-painikkeella (25) voidaan valita erilaisia asetuksia ja näyttöjä, jotka vahvistetaan SET-painikkeella (26).

2.8 Käyttötarkoitus

Pumppu on tarkoitettu yksityiseen käyttöön talossa ja puutarhassa. Sitä saa käyttää vain käyttörajoitusten puitteissa teknisten tietojen mukaisesti.

Pumppu soveltuu seuraaviin käyttötarkoituksiin:

- puutarhan ja tontin kastelu
- talon vedensaanti
- vedensaannin paineen korotus.

F HUOMAUTUS Vedensaannin paineen korottamisessa on noudatettava paikallisia määräyksiä. Kysy neuvoa LVI-alan ammattilaiselta.

Pumppu soveltuu ainoastaan seuraavien nesteiden kuljettamiseen:

- puhdas vesi, sadevesi.

Muunlaista tai laajempaa käyttöä ei katsota käyttötarkoituksen mukaiseksi.

2.9 Mahdollinen vääränlainen käyttö

Pumppu ei sovellu jatkuvaan käyttöön. Se ei sovellu seuraavien aineiden pumppaamiseen:

- juomavesi
- suolavesi
- elintarvikkeet
- likavesi
- syövyttävät aineet, kemikaalit
- syövyttävät, syttyvät, räjähtävät tai kaasuuntuvat nesteet
- nesteet, joiden lämpötila on yli 35 °C
- hiekkapitoinen vesi ja hankaavat nesteet.

3 TURVALLISUUSOHJEET

⚠ VAARA! Jännitteisten osien koskettamiseen liittyvä vaara! Pumpun tai jatkojohdon vika voi aiheuttaa vakavia vammoja!

- Irrota pistoke heti verkosta.
- Liitä laite FI-suojakytimen kautta nimellisvirkavirralla, joka on < 30 mA.

⚠ VAROITUS! Loukkaantumiswaara. Vialliset turvalaitteet ja suojuukset sekä turvalaitteiden ja suojusten poistaminen käytöstä voivat aiheuttaa vakavia vammoja.

- Korjauta vialliset turvalaitteet ja suojuukset.
- Älä koskaan poista turvalaitteita tai suojuksia toiminnasta.

⚠ VARO! Kuumen veden aiheuttama loukkaantumiswaara! Pitemmän käytön yhteydessä suljettua painepuolta kohti (> 10 min) pumpussa oleva vesi voi kuumentua hyvin kuumaksi ja tulla ulos hallitsemattomasti!

- Erotta pumppu verkkovirrasta ja anna pumpun ja veden jäähtyä.
- Tarkista veden taso imupuolella.
- Tarkista johtojen tiiviydet.
- Tarkista imu- ja painejohdon asennus.
- Ota pumppu uudelleen käyttöön vasta, kun kaikki viat on korjattu!

3.1 Yleiset turvallisuusohjeet

- Tätä laitetta voivat käyttää henkilöt, joiden fyysiset, aisti- tai henkiset kyvyt ovat heikentyneet tai joilla ei ole kokemusta ja tietoa, jos heitä valvotaan tai heitä opastetaan laitteen turvallisessa käytössä ja he ymmärtävät siitä aiheutuvat vaarat. Lapset eivät saa leikkiä laitteella.
- Henkilöillä, joiden rajoitukset ovat hyvin suuria ja monimutkaisia, voi olla tässä annettuja ohjeita laajempia tarpeita.
- Pumppuja, joita ei ole merkitty pakkasenkestäviksi, ei saa jättää ulos pakkasella.
- Älä koskaan nosta, kuljeta tai kiinnitä pumpua pitämällä kiinni virtajohdosta. Älä irrota pistoketta pistorasiasta vetämällä virtajohdosta.
- Omavaltainen muutosten tai lisäysten tekeminen pumppuun on kielletty. Korjaukset saa tehdä vain meidän asiakaspalvelumme.
- Vedä pistoke irti pistorasiasta ennen laitteen parissa työskentelyä. Suojaa pistoke kosteudelta.
- Käytä pumppua ja jatkojohtoa vain, kun ne ovat teknisesti moitteettomassa kunnossa. Viallisia laitteita ei saa käyttää.
- Noudata turvapäätöksiä eläimiin ja/tai kytke pumppu pois päältä, kun eläimet lähestyvät sitä.

3.2 Sähköturvallisuus

- Pumppua ei saa käyttää, jos uima-altaassa tai puutarhalammikossa on ihmisiä.
- Talon verkkojännitteen on vastattava teknisissä tiedoissa mainittua verkkojännitettä, muuta syöttöjännitettä ei saa käyttää.
- Pumppua saa käyttää vain ainoastaan määräykset DIN/VDE 0100, osa 737, 738 ja 702 täyttävien laitteiden kanssa. Laitteen suojaamiseksi on asennettava 10 A:n johdonsuojakatkaisin ja vikavirtasuojakytin, jonka nimellisvirta on 10/30 mA.
- Käytä vain jatkojohtoja, jotka on tarkoitettu ulkokäyttöön - minimipoikkipinta 1,5 mm². Kela kaapelikelat aina kokonaan auki.
- Viallisia tai hauraita jatkojohtoja ei saa käyttää.
 - Tarkista jatkojohdon kunto aina ennen käyttöä.
- Jos liitäntäjohtoa on jatkettava, ainoastaan valumuhvillista H07RN-F-tyyppistä kaapelia

saa käyttää. Työn saa suorittaa ainoastaan sähköalan ammattihenkilö.

- Jos verkkojohto on vaurioitunut, se on vaihdettava valmistajan, sen huoltopalvelun tai vastaavan pätevyyden omaavan henkilön toimesta vaaran välttämiseksi.

4 ASENNUS

HUOMAUTUS! Laitteen vaurioitumisvaara!

Laitte ei toimi oikein, jos vedenottoaika on 15 m korkeammalla kuin itse pumppu.

- Varmista, että vedenottoaika ei ole yli 15 m korkeammalla kuin pumppu.

4.1 Pumpun asettaminen paikalleen

1. Valmistele tasainen ja tukeva alusta.
2. Aseta pumppu vaakatasoon paikkaan, jossa ei ole tulvimisvaaraa.
- Pumppu on suojattava sateelta ja suoralta vesisuihkulta.

f HUOMAUTUS Päivittäisessä käytössä (automaattikäyttö) on varmistettava asianmukaisin toimenpitein, ettei häiriöiden aiheuttama tulviminen voi aiheuttaa pumppuun seurausvahinkoja.

4.2 Imujohdon liittäminen

f HUOMAUTUS Suosittelemme taipuisien joiden asentamista pumpun tuloaukkoon. Silloin pumppuun ei kohdistu mekaanista painetta tai vetoa.

1. Valitse imujohdon (14) pituus siten, että pumppu ei voi käydä kuivana. Imujohdon on oltava aina vähintään 30 cm vedenpinnan alapuolella.
2. Liitä imujohto. Liitännän on oltava tiivis, mutta kierteet eivät saa vioittua.
3. Asenna imujohto aina nousevasti.

f HUOMAUTUS Jos imukorkeus on yli 4 m, on asennettava imuletku, jonka halkaisija on suurempi kuin 1". Suosittelemme AL-KO-imuvarustetin käyttöä, johon kuuluu imuletku, imusihti ja paluuvirtauksen estin. Kysy alan erikoisliikkeestä.

4.3 Painejohdon asennus

1. Kierrä liitosnipa (12) ja pyöreä tiivisterengas (13) pumpun olostuloon (4).
2. Kierrä kulmanippa (10) ja tiiviste (11) liitosnipaan (12) ja käännä kulmanippaa halua maasi suuntaan.

3. Kiinnitä painejohto (8) kulmanippaan (10).

5 KÄYTTÖÖNOTTO

5.1 Pumpun täyttö

HUOMAUTUS! Laitteen vaurioitumisvaara!
Kuivakäynti rikkoo pumpun!

- Pumppu on täytettävä vedellä ylivuotoon asti ennen jokaista käyttökertaa, jotta imeminen voi alkaa heti.

f HUOMAUTUS Lyhennä imuaikaa täytämällä imuletku vedellä ennen sen kiinnittämistä.

1. Avaa täyttöaukon tulppa (3) suodatinavaimella.
2. Täytä pumppuun täyttöaukon kautta vettä, kunnes pumpun kotelo on täynnä.
3. Ruuvaa täyttötulppa paikoilleen.

5.2 Ensikäyttöönotto

1. Avaa jokin painejohtimessa olevista sulkimista (venttiili, ruiskusuutin, vesihana).
2. Työnnä liitäntäjohdon verkkopistoke pistorasiaan. Pumppu alkaa kuljettaa vettä.
3. Sulje painejohdon suljin, kun ulos virtaavassa vedessä ei enää ole ilmaa.
- Pumppu kytkeytyy automaattisesti pois toiminnasta, kun läpivirtausta ei ole ja paine on muodostunut.
- Pumppu on käyttövalmis. Näytössä näkyy AUTO O ja FLOW O.

f HUOMAUTUS Ensikäyttöönoton yhteydessä kaikki tiedot näytetään näytössä englanniksi. Valitse haluamasi kieli MODE-painikkeella ja vahvista painamalla SET-painiketta. Välisäiliössä oleva paine voidaan nyt tarkistaa.

6 KÄYTTÖ

6.1 Pumpun kytkeminen päälle

1. Ota pumppu käyttöön yllä kuvatulla tavalla (katso Ensikäyttöönotto). Pumppua ohjataan elektronisesti, ja se toimii käyttöönnoton jälkeen täysin automaattisesti.
2. Pumppu kytkeytyy päälle, kun vettä otetaan painepuolelta. Näytössä näkyy ON X ja PRESSURE sekä vallitseva todellinen paine.

f HUOMAUTUS Jos pumppu ei ime vettä imujohdon kautta 20 sekunnin kuluessa, pumppu kytkeytyy valvontatilaan. Pumppu jatkaa toimintaansa, ja näyttöön tulee teksti CHECK SUCTION SIDE (tarkista imupuoli).

f HUOMAUTUS Jos veden imeminen imujohdon (kuva B -14) kautta ei ala noin 90 sekunnin kuluttua, kuivakäyntisuojaus kytkee pumpun pois päältä ja näyttöön ilmestyy ALARM ja SUCTION SIDE. Vianmääritys ja vikojen korjaus, katso kohta Ohjeet häiriötilanteissa.

f HUOMAUTUS Jos pumppu on kytkeytynyt useasti päälle ja pois päältä vaikka vettä ei ole otettukaan, pumppu kytkeytyy ylikuumenemisvaaran vuoksi pois päältä ja näyttöön tulee ilmoitus ALARM ja PRESSURE SIDE. Vianmääritys ja vikojen korjaus, katso kohta Ohjeet häiriötilanteissa.

6.2 Pumpun kytkeminen pois päältä

1. Vedä verkkopistoke pois pistorasiasta.
2. Sulje kaikki paine johdossa olevat sulkimet.

⚠ VARO! Kuumen veden aiheuttama loukkaantumisvaara Pitemmän käytön yhteydessä suljettua painepuolta kohti (> 10 min) pumpussa oleva vesi voi kuumentua hyvin kuumaksi ja tulla ulos hallitsemattomasti!

- Erotta pumppu verkkovirrasta ja anna pumpun ja veden jäähtyä.
- Ota pumppu uudelleen käyttöön vasta, kun kaikki viat on korjattu!

Kuumaan veteen liittyvän loukkaantumisvaaran syyt:

- epäasianmukainen asennus
- suljettu painepuoli
- imujohdossa liian vähän vettä tai
- viallinen painekytkin

Toimenpiteet

1. Erotta pumppu verkkovirrasta ja anna pumpun ja veden jäähtyä.
2. Tarkista pumppu, asennus ja veden pinnan korkeus.
3. Ota pumppu uudelleen käyttöön vasta, kun kaikki viat on korjattu!

7 NÄYTÖT

- Ensikäyttöönoton yhteydessä kaikki tiedot näytetään näytössä englanniksi.
- Kaikki toiminnot voidaan hakea näkyviin MODE-painikkeella. Asetukset vahvistetaan SET-painikkeella.

f HUOMAUTUS Näytön toiselle riville ilmestyvät tiedot esitetään osittain juoksevinä teksteinä.

7.1 Normaali käyttö ja lisätoiminnot

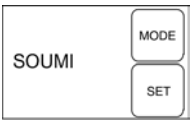
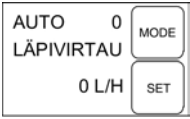
Näyttö	Kytkentätila	Toiminta / toimenpide
Kielen valinta		
	Pumppu toiminnassa tai pumppu kytketty pois päältä.	Paina MODE-painiketta yli 3 sekunnin ajan, käytettävä kieli on aktivoitu. Muuta käytettävää kieltä MODE-painiketta (30) painamalla. Vahvista uusi käytettävä kieli SET-painikkeella.
Pumpun ensikäyttöönotto		
	Pumppu on käyttövalmis.	Pumppu käynnistyy automaattisesti vettä otettaessa.

Pumppu käy normaalikäytössä

PÄÄLLÄ X PAINE 2,0 BAR	<input type="checkbox"/> MODE <input type="checkbox"/> SET	Pumppu on kytkeytynyt päälle ja pumpppaa vettä. ■ Näytössä ilmoitetaan paine.	
PÄÄLLÄ X LÄPIVIRTAU 3300 L/H	<input type="checkbox"/> MODE <input type="checkbox"/> SET	Pumppu on kytkeytynyt päälle ja pumpppaa vettä. ■ Näytössä ilmoitetaan läpivirtaus.	
ON-tekstin perässä oleva pyörivä X ilmoittaa pumpun olevan päällä.			

Pumppu automaattikäytössä, ei pumpppaa

AUTO 0 LÄPIVIRTAU 0 L/H	<input type="checkbox"/> MODE <input type="checkbox"/> SET	Pumppu on kytkeytynyt päälle, mutta ei pumpppaa vettä. ■ Ei läpivirtausta; näytössä lukema 0 l/h.	Kun painejohto avataan (venttiilit, ruiskusuuttimet, vesihana...), pumppu käynnistyy automaattisesti.
AUTO 0 PAINE 4,0 BAR	<input type="checkbox"/> MODE <input type="checkbox"/> SET	Pumppu on kytkeytynyt päälle, mutta ei pumpppaa vettä. ■ Näytössä ilmoitetaan paine.	Kun painejohto avataan (venttiilit, ruiskusuuttimet, vesihana...), pumppu käynnistyy automaattisesti.
AUTO-tekstin perässä oleva arvo 0 ilmoittaa pumpun olevan pois päältä.			

Syöttömäärän näyttö

Seuraavat toiminnot ovat mahdollisia MODE-painiketta painamalla sekä käyttötilassa (ON) että AUTO-tilassa.

AUTO 0 KOKONAISM 98 m3	<input type="checkbox"/> MODE <input type="checkbox"/> SET	■ Tähän asti syötetyn vesimäärän näyttö.	
AUTO 0 OSAMÄÄRÄ 12,5 m3	<input type="checkbox"/> MODE <input type="checkbox"/> SET	■ Tähän asti syötetyn veden osamäärän näyttö.	Nollaa tilanne painamalla SET-painiketta.
Voit vaihtaa paine- ja läpivirtausnäyttöjen ja syöttömäärän välillä painamalla MODE-painiketta.			

8 HUOLTO JA HOITO

⚠ VAARA! Sähköiskun vaara! Kun pumpulle tehdään toimenpiteitä, on sähköiskun vaara.

- Irrota verkkopistoke ennen kaikkia häiriönpoistoon liittyviä töitä.
- Sähköjärjestelmää koskevia vikoja saa korjata ainoastaan sähköalan ammattihenkilö.

8.1 Pumpun huuhtelu

Pumppu on huuhdeltava puhtaalla vedellä, jos sillä on kuljetettu klooripitoista uima-altaan vettä tai nesteitä, joista jää pumppuun jäämiä.

8.2 Suodattimen puhdistaminen

1. Kierrä suodatintilan tyhjennysaukon tyhjennysruuvi (6) irti, tyhjennä suodatintila ja sulje tyhjennysaukko jälleen.
2. Irrota suodattimen läpinäkyvä korkki (1) suodatinavaimen (15) avulla.
3. Ota suodatin (16/17) pois suodatinkotelosta (2) ja puhdista juoksevan veden alla.
4. Puhdista suodatinkotelo ja suodattimen läpinäkyvä korkki.
5. Ennen kuin asennat suodattimen paikoilleen tarkista, että suodattimen tiivisteessä (16) ja kotelon tiivisteessä (20) ei ole vikoja; vaihda tarvittaessa.
6. Asenna suodatin paikoilleen, kierrä suodattimen läpinäkyvä korkki kiinni ja kiristä suodatinnavaimella käsivoimin.

8.3 Takaiskuventtiilin puhdistaminen

1. Irrota suodatin (katso kohta "Suodattimen puhdistaminen")
2. Kierrä takaiskuventtiili (18) irti ja puhdista juoksevan veden alla.

3. Vaihda tiiviste (19) tarvittaessa.
4. Asenna takaiskuventtiili paikoilleen.
5. Asenna suodatin paikoilleen.

8.4 Uimurin puhdistus

1. Kierrä painejohto (8) irti kulmanipan (10) ja liitosnipan (12) kanssa.
2. Kierrä kierrenippa (21) ja tiiviste (22) irti. Paine uimurin asennuskohta muistiin. Vedä uimuri ulos ja puhdista se.
3. Asenna uimuri takaisin paikoilleen – tarkista oikea kohta (kuva D).

8.5 Tukoksen poistaminen

1. Erota pumppu verkkovirrasta ja estä sen uudelleenkäynnistäminen.
2. Irrota imujohto pumpun tuloaukosta.
3. Liitä painejohto vesijohtoon.
4. Anna veden virrata pumpun kotelon läpi, kunnes tukos irtoaa.
5. Kytke pumppu hetkeksi päälle ja tarkista, pyöriikö se vapaasti.



9 OHJEET HÄIRIÖTILANTEISSA

⚠ VAARA! Sähköiskun vaara! Kun pumpulle tehdään toimenpiteitä, on sähköiskun vaara.

- Irrota verkkopistoke ennen kaikkia häiriönpoistoon liittyviä töitä.
- Sähköjärjestelmää koskevia vikoja saa korjata ainoastaan sähköalan ammattihenkilö.

i HUOMAUTUS Jos et pysty korjaamaan vaurioita, käänny lähimmän asiakaspalvelumme puoleen.

Häiriö	Mahdollinen syy	Korjaus
Moottori ei toimi.	Ei verkkojännitettä.	Tarkista sulakkeet, anna sähköalan ammattilaisen tarkastaa virransyöttö.
	Paine ja läpivirtaus ovat normaaliarvojen ulkopuolella. Pumppu toimii silti edelleen.	Ilmoitus annetaan 20 sekunnin kuluttua. Pumppu pyrkii korjaamaan vian itsenäisesti 90 sekunnin aikana. Ei toimenpiteitä. Jos vika on olemassa vielä 90 sekunnin kuluttua, pumppu kytkeytyy pois toiminnasta kuivakäyntivaaran vuoksi.

Häiriö	Mahdollinen syy	Korjaus
	Pumppu kytkeytyy pois toiminnasta kuivakäyntivaaran vuoksi.	Imupuolella on vika. Korjaa vika ja paina lopuksi SET-painiketta. Pumppu käynnistyy. Varo kuumaa vettä pumpun käynnistyessä uudelleen.
	Imupuolella on vuotoa.	Tarkista imuventtiili ja imuletku.
	Suodatinlasissa on vuotoa.	Tarkista suodatinlasin tiiviste, kiristä suodatinlasi.
	Suodatintilan tyhjennysruuvissa on vuotoa.	Tarkista tyhjennysruuvien tiiviste, kiristä tyhjennysruuvi.
	Letkun pää ei ole vedessä, vesisäiliö (esim. säiliö tai kaivo) on tyhjä. Pumppu imee ilmaa.	Imujohdon on oltava aina vähintään 30 cm vedenpinnan alapuolella.
	Suodatin on erittäin likainen.	Puhdista suodatin.
	Imupuolen tukos.	Poista imualueella oleva lika.
	Läpivirtaus on alle 300 l/h.	Lisää läpivirtausta.
	<p>Pumppu on kytkeytynyt useasti päälle ja pois päältä ilman, että on otettu vettä.</p> <ul style="list-style-type: none"> ■ Pumppu kytkeytyy pois toiminnasta kuivakäyntivaaran vuoksi. 	Painepuolella on vika, esim. vuotoa. Järjestelmän paineenlaskuun vaikuttavat myös vesihanat ja vessojen pienetkin vuodot. Tarkista painejohto ja vettä kuluttavat laitteet vuotojen varalta. Tarkista ja puhdista suodatintilan takaiskuventtiili (18). Painavian korjaamisen jälkeen SET-painiketta – pumppu käynnistyy uudelleen. Varo kuumaa vettä pumpun käynnistyessä uudelleen.

10 SÄILYTYS

1. Tyhjennä imu- ja painejohto.
2. Kierrä tyhjennysruuvi irti ja anna veden valua ulos pumpusta.
3. Kierrä tyhjennysruuvi takaisin sisään ja säilytä pumpun ja varusteita suojaassa jäätymiseltä.

f HUOMAUTUS Jos on olemassa jäätymisvaara, järjestelmä on tyhjennettävä täydellisesti ja pumppu säilytettävä jäätymiseltä suojattuna.

11 HÄVITTÄMINEN

 Käytöstä poistetut sähkö- ja elektroniikkalaitteet eivät kuulu kotitalousjätteisiin, vaan ne on toimitettava erilliseen keräykseen!

Pakkaus, laite ja lisävarusteet on valmistettu kierätettävistä materiaaleista, ja ne voidaan vastavasti hävittää.

12 ASIAKASPALVELU JA HUOLTO

Tuotevastuuta, korjauksia ja varaosia koskeissa kysymyksissä ota yhteyttä lähimpään AL-KO-huoltopisteeseen. Niiden yhteystiedot löydät internet-osoitteesta

www.alco-garden.com/service-contacts

Lisätietoja varaosista on saatavilla osoitteessa www.alco-garden.com/spareparts

13 VAATIMUSTENMUKAISUUSVAKUUTUKSEEN LIITTYVIÄ TIETOJA

Vakuutamme täten yksinomisella vastuulla, että tämä tuote täyttää markkinoille tuodussa muodossaan yhdenmukaistettujen EU-direktiivien, EU-turvallisuusstandardien ja tuotekohtaisten standardien vaatimukset. Vaatimustenmukaisuusvakuutus on osa käyttöohjetta ja toimitetaan koneen mukana.

14 TAKUU JA TUOTEVASTUU

Jos laitteessa esiintyy lakisääteisenä takuuajana materiaali- tai valmistusvirheitä, meillä on oikeus valintamme mukaan joko korjata ne tai vaihtaa virheellinen osa uuteen. Takuun voimassaoloaika määräytyy laitteen ostomaan lainsäädännön mukaan.

Takuu on voimassa vain, kun:

- tätä käyttöohjetta noudatetaan
- laitetta käsitellään asianmukaisesti
- käytetään alkuperäisvaraosia

Takuu raukeaa, jos:

- laitetta yritetään korjata omavaltaisesti
- laitteeseen tehdään omavaltaisia teknisiä muutoksia
- laitetta käytetään sen käyttötarkoituksen vastaisesti

Takuu ei koske:



- tavallisesta käytöstä johtuvia maalipinnan vaurioita
- kulutusosia, joita ei ole kehystetty xxxxxx (x) varaosaluettelossa

Takuuaika alkaa siitä, kun ensimmäinen loppukäyttäjä ostaa laitteen. Ratkaiseva on ostokuitin päivämäärä. Ota yhteys laitteen myyjään tai lähimpään valtuutettuun huoltopisteeseen ja esitä takuutodistus ja alkuperäinen ostokuitti. Nämä ehdot eivät koske ostajan lakisääteisiä oikeuksia, jotka perustuvat virhevastuuseen.

ALGUPÄRASE KASUTUSJUHENDI TÕLGE

Sisukord

1	Selle kasutusjuhendi kohta	153	10	Hoiulepanek.....	160
1.1	Tiitellehel olevad sümbolid.....	153	11	Jäätmekäitlus.....	160
1.2	Sümbolite ja märksõnade seletus.....	153	12	Klienditeenindus/teenindus.....	160
2	Toote kirjeldus.....	154	13	Teave vastavusdeklaratsiooni kohta	160
2.1	Tarnekomplekt.....	154	14	Garantii	161
2.2	Tooteülevaade (joonis A–E)	154			
2.3	Talitus	154	1 SELLE KASUTUSJUHENDI KOHTA		
2.4	Ohutus- ja kaitseseadis	154	■ Saksakeelne versioon on alapärane kasutusjuhend. Kõik teised keeleversioonid on alapärase kasutusjuhendi tõlked.		
2.5	Kuivalt töötamise kaitse	154	■ Hoidke kasutusjuhendit alati sellises kohas, kust te selle vajadusel kiiresti üles leiate.		
2.6	Rõhuandur.....	154	■ Andke seade edasi teisele isikule ainult koos kasutusjuhendiga.		
2.7	Kuvanäidik	154	■ Lugege kindlasti selles kasutusjuhendis olevaid ohutusjuhiseid ja hoiatusi.		
2.8	Otstarbekohane kasutamine.....	154			
2.9	Võimalik väärkasutamine.....	155	1.1 Tiitellehel olevad sümbolid		
3	Ohutusjuhised	155			
3.1	Üldised ohutusjuhised.....	155			
3.2	Elektriohutus	155			
4	Monteerimine	156			
4.1	Pumba ülespanek.....	156			
4.2	Imitoru ühendamine	156			
4.3	Survetoru monteerimine	156			
5	Kasutuselevõtt.....	156			
5.1	Pumba täitmine.....	156			
5.2	Esmakordselt kasutusele võtmine	156			
6	Kasutamine	156			
6.1	Pumba sisselülitamine	156			
6.2	Pumba väljalülitamine.....	157			
7	Ekraanikuvad	157			
7.1	Tavakäitus ja lisafunktsioonid	157			
8	Hooldus.....	158			
8.1	Pumba loputamine.....	158			
8.2	Filtri puhastamine	158			
8.3	Tagasilöögiklapi puhastamine	159			
8.4	Ujukkere puhastamine	159			
8.5	Ummistuse kõrvaldamine	159			
9	Abi tõrgete korral.....	159			

Sümbol	Tähendus
	Lugege kasutusjuhend enne aku kasutuselevõttu kindlasti tähelepanelikult läbi. See on ohutu töö ja rikkevaba käsitsemise eeldus.
	Kasutusjuhend
	Õrge kahjustage ega lõigake toitekaablit, muidu tekib elektrilöögi oht!

1.2 Sümbolite ja märksõnade seletus

⚠ OHT! Tähistab vahetult ohtlikku olukorda, mille eiramine toob kaasa surmava või raske vigastuse.

⚠ HOIATUS! Tähistab võimalikku ohtlikku olukorda, mille eiramine võib tuua kaasa surmava või raske vigastuse.

⚠ ETTEVAATUST! Tähistab võimalikku ohtlikku olukorda, mille eiramine võib tuua kaasa kerge või mõõduka vigastuse.

TÄHELEPANU! Tähistab ohtlikku olukorda, mille eiramine võib tuua kaasa materiaalse kahju.

F MÄRKUS Erijuhised arusaamise ja käsitsemise parandamiseks.

2 TOOTE KIRJELDUS

Selles kasutusjuhendis kirjeldatakse bensiinipumpade eri mudelid. Tehke oma mudel kindlaks tüübisildi järgi.

2.1 Tarnekomplekt

Pump tarnitakse kasutusvalmis olekus koos filtri-kaanevõtme, nurgaga nipli ja kasutusjuhendiga.

2.2 Tooteülevaade (joonis A–E)

Nr.	Osa
1	läbipaistva kaanega filter
2	pumba korpus
3	täiteava kork
4	pumba väljund/surveühendus
5	mootori korpus
6	Väljalaskekravid
7	pumba sisend/imiühendus
8	survetoru
9	veekraan
10	nurgaga nippel
11	tihend
12	ühendusnippel
13	tihend
14	imitoru
15	filtrivõti
16	filtri tihend
17	filter
18	tagasilöögiklapp
19	tagasilöögiklapi tihend
20	corpuse tihend
21	keermega nippel
22	tihend
23	mõõteseadme ujuk

Nr.	Osa
24	näidik
25	Klahv MODE
26	Klahv SET

2.3 Talitlus

Kirjeldatud seade on automaatselt töötav pump. Pump lülitub rõhust sõltuvalt sisse ja välja (vt tehnilisi andmeid). Kui avatakse eemalduskoht, imeb pump vett pumba sisendi (7) kaudu sisse ja pumpab selle surveühenduse (4) kaudu eemalduskohta. Pump lülitub umbes 20 sekundit pärast eemalduskoha sulgemist automaatselt välja.

2.4 Ohutus- ja kaitseadid

Termokaitaselüüti

Pumbal on termokaitaselüüti, mis lülitab mootori ülekuumenemise korral välja. Pärast umbes 15–20 minuti pikkust jahutusfaasi lülitub pump ise uuesti sisse.

2.5 Kuivalt töötamise kaitse

Pumbal on kuivalt töötamise kaitse. Kuivalt töötamise kaitse lülitab pumba umbes 90 sekundi pärast välja, kui vett sisse ei imeta või kui imitoru on kahjustatud.

2.6 Rõhuandur

Pump on varustatud rõhuanduriga. Selle anduri abil lülitub pump pärast seadistatud rõhu saavutamist automaatselt välja ja sisse.

- Seadistatud rõhk: vt tehnilisi andmeid

2.7 Kuvanäidik

Tööolekute ja veateadete kuvamiseks on pumbal ekraan (24). Klahviga MODE (25) saab valida mitmesuguseid seadistusi ja kuvasid ning kinnitada need klahviga SET (26).

2.8 Otstarbekohane kasutamine

Pump on mõeldud oma tarbeks kasutamiseks majas ja aias. Seda tohib kasutada üksnes ettenähtud kasutuspiirides kooskõlas tehniliste andmetega.

Pump sobib järgmiseks otstarbeks:

- aia- ja krundipinna kastmine
- hoone varustamine veega
- veevarustussurve suurendamine.

F MÄRKUS Veevarustuse rõhu suurendamisel järgige kohalikke kehtivaid eeskirju. Teavet saate oma sanitaartechnikult.

Pump sobib üksnes järgmiste vedelike pumpamiseks:

- puhas vesi, vihmavesi

Igasugune sellest erinev kasutusviis ei ole otstarbekohane.

2.9 Võimalik väärkasutamine

Pumpa ei tohi kasutada püsivalt. Pump ei sobi alljärgnevate ainete pumpamiseks:

- joogivesi
- soolane vesi
- toiduained
- heitvesi
- agressiivsed ained, kemikaalid
- söövitavad, tuleohtlikud, plahvatusohtlikud või gaase eritavad vedelikud
- üle 35 °C temperatuuriga vedelikud
- liiva sisaldav vesi ja abrasiivsed vedelikud

3 OHUTUSJUHISED

⚠ OHT! Oht pinget juhtivate osade puudutamisele! Pumba või pikenduskaabli defekt võib tekitada raskeid vigastusi!

- Lahutage pistik kohe võrgust.
- Soovitame kasutada seadme ühendamiseks FI-kaitselüliti nimirikkevooluga < 30 mA.

⚠ HOIATUS! Kehavigastuste oht. Vigased ja väljaülitatud ohutus- ja kaitseseadised võivad tekitada raskeid vigastusi.

- Laske vigased ohutus- ja kaitseseadised remontida.
- Ärge blokeeri ohutus- ja kaitseseadiseid.

⚠ ETTEVAATUST! Kuum vesi võib tekitada vigastusi! Pikemal käitamisel suletud survepoollega (> 10 min) võib pumbas olev vesi tugevalt kuumeneda ja kontrollimatult lekkida!

- Lahutage pump toitevõrgust ning laske pumbal ja veel maha jahtuda.
- Kontrollige veetaset sisseimupoolel.
- Kontrollige torude lekketundust.
- Kontrollige imi- ja survetoru paigaldust.
- Võtke pump uuesti kasutusele alles pärast kõigi puuduste kõrvaldamist!

3.1 Üldised ohutusjuhised

- Seda seadet saavad kasutada vähenenud füüsiliste, sensoorsete või vaimsete võimete või kogemuste ja teadmiste puudumisega

inimesed, kui neid juhendatakse või juhendatakse seadme ohutut kasutamist ning nad mõistavad sellega kaasnevaid ohte. Lapsed ei tohi seadmega mängida.

- Väga tugevate ja keeruliste piirangutega isikutel võivad olla siin kirjeldatutest erinevad vajadused.
- Pumpasid, mis ei ole märgistatud külmakindlaks, ei tohi pakasega õue jätta.
- Pumba ei tohi kunagi tõsta, transportida ega kinnitada toitekaablist. Ärge hoidke pistiku lahutamisel toitevõrgust kinni toitekaablist.
- Pumba omavoliline modifitseerimine ja ümberhitamine on keelatud. Remonditöid tohivad teha üksnes meie klienditeeninduse töötajad.
- Seadme kallal tööde tegemisel tõmmake toitepistikust. Kaitske toitepistikut niiskuse eest.
- Pumba ja pikenduskaablit tohib kasutada üksnes tehniliselt laitmatus seisukorras! Kahjustunud seadmeid ei tohi kasutada.
- Püsige loomadest ohutul kaugusel või lülitage pump välja, kui sellele lähenevad loomad.

3.2 Elektriõhutus

- Kui inimesed on basseinis või aiatiigis, ei tohi pumba kasutada.
- Hoone võrgupinge peab langema kokku tehnilistes andmetes oleva võrgupinge andmetega, ärge kasutage muud toitepinget.
- Pumba tohib kasutada ainult elektrisüsteemis, mis vastab standardile DIN/VDE 0100, osa 737, 738 ja 702. Kaitsmaks tuleb paigaldada juhtme kaitselüliti 10 A ning rikkevoolu kaitselüliti nimirikkevooluga 10/30 mA.
- Kasutage üksnes pikenduskaableid, mis on ette nähtud kasutamiseks välitingimustes – minimaalne ristlõige 1,5 mm². Kerige kaablid trumli alt täielikult lahti.
- Kahjustunud või mõranenud pikenduskaableid ei tohi kasutada.
 - Kontrollige pikenduskaabli seisukorda enne iga kasutuselevõttu.
- Kui ühenduskaablit tuleb pikendada, tohib kasutada üksnes H07RN-F tüüpi kaablit ja valumuhvi. Seda tööd tohib teha ainult elektrik.
- Kui toitejuhe on kahjustatud, peab selle ohu vältimiseks välja vahetama tootja, tema teenindusesindaja või sarnase kvalifikatsiooniga isik.

4 MONTEERIMINE

TÄHELEPANU! Seadme kahjustuste oht!

Pump ei tööta nõuetekohaselt, kui veevõtukoht asub pumbast 15 m kõrgemal.

- Jälgige, et veevõtukoht ei oleks pumbast kõrgemal kui 15 m.

4.1 Pumba ülespanek

1. Valmistage ette tasande ja tugev paigalduskoht.
2. Paigaldage pump horisontaalselt ja üleujutuskindlalt.
- Pump peab olema vihma ja otsese veejoa eest kaitstud.

f MÄRKUS Igapäevase töö ajal (automaatrežiim) tuleb sobivate meetmete abil vältida pumba tõrgete tõttu tekkivast üleujutusest tulenevat kahju.

4.2 Imitoru ühendamine

f MÄRKUS Soovitame paigaldada pumba sissepääsule painduvad torud. Nii ei rakendu pumbale mehaaniline surve ega tõmbejõud.

1. Valige imitoru (14) pikkus nii, et pump ei saaks kuivalt töötada. Imitoru peab olema alati vähemalt 30 cm allpool veepinda.
2. Ühendage imitoru. Jälgige, et ühendus oleks lekkekindel, kuid keere ei saaks kahjustada.
3. Paigaldage imitoru alati tõusvana.

f MÄRKUS Kui sisseimukõrgus on üle 4 m, tuleb paigaldada sisseimuvoolik läbimõõduga üle 1 tolli. Soovitame kasutada AL-KO sisseimutarvikuid, mis koosnevad sisseimuvoolikust, sisseimufiltrist ja tagasivoolustopperist. Küsige seda vastavast kauplusest.

4.3 Survetoru monteerimine

1. Keerake ühendusnippel (12) koos ümarrõngastihendiga (13) pumbaväljundisse (4).
2. Kerake nurganippel (10) koos tihendiga (11) ühendusnipplele (12) ja keerake nurganippel soovitud suunda.
3. Kinnitage survetoru (8) nurganipplele (10).

5 KASUTUSELEVÖTT

5.1 Pumba täitmine

TÄHELEPANU! Seadme kahjustuste oht!

Kuivalt töötamine lõhub pumba!

- Pump tuleb enne iga kasutuselevõttu kuni ülevooluni veega täita, et pump saaks kohe vett sisse imeda.

f MÄRKUS Sisseimuaaja lühendamiseks täitke imivoolik enne külgekeeramist veega.

1. Avage täitekrui (3) filtrivõtmega.
2. Lisage täitekrui kaudu vett, kuni pumbakorpus on täis.
3. Keerake täitekrui sisse.

5.2 Esmakordselt kasutusele võtmine

1. Avage üks survetorus olev sulgur (klapp, pihusti, veekraan).
2. Ühendage ühenduskaabli toitepistik pistikupessa. Pump hakkab pumpama.
3. Kui väljuvas vees ei ole enam õhku, sulgege survetoru sulgur.
 - Ilma läbivooluta lülitub pump pärast rõhu taastumist automaatselt välja.
 - Pump on kasutusvalmis. Näidikul kuvatakse teksti AUTO O ja FLOW O.

f MÄRKUS Esmakordsel kasutuselevõtul on näidikul kogu teave inglise keeles. Valige soovitatav keel klahviga MODE ning kinnitage klahviga SET. Nüüd saab kontrolliga mahutis olevat õhurohku.

6 KASUTAMINE

6.1 Pumba sisselülitamine

1. Võtke pump kirjeldatud viisil kasutusele (vt jaotist „Esmakordne kasutuselevõtt“). Pumba juhitakse elektrooniliselt ja see töötab pärast esmakordset kasutuselevõttu täisautomaatselt.
2. Pump lülitub sisse, kui survepoolel vett välja lastakse. Näidikul kuvatakse teksti ON X ja PRESSURE ning hetkerõhku.

f MÄRKUS Kui pärast 20 sekundit imitoru kaudu veel vett ei imeta, lülitub pump kontrollrežiimi. Seejuures töötab pump edasi ja näidikul on tekst CHECK SUCTION SIDE.

MÄRKUS Kui umbes 90 sekundi pärast ei imeta veel imitoru (joon. B-14) kaudu vett, lülitab kuivalt töötamise kaitse pumba välja ja ekraanil kuvatakse ALARM ja SUCTION SIDE. Veaoosing ja vigade kõrvaldamine, vt "Abi tõrgete korral".

MÄRKUS Kui pump on sageli sisse ja välja lülitunud, kuigi veevõttu ei toimu, lülitub pump ülekuumenemise eest kaitsmiseks välja ning näidikul kuvatakse tekst ALARM ja PRESSURE SIDE. Vigade põhjused ja vigade kõrvaldamine, vt "Abi tõrgete korral".

6.2 Pumba väljalülitamine

1. Eemaldage toitepistik pistikupesast.
2. Sulgege kõik survetorus olevad sulgurid.

⚠ ETTEVAATUST! Kuum vesi võib tekitada vigastusi. Pikemal käitamisel suletud survepoolega (> 10 min) võib pumbas olev vesi tugevalt kuumeneda ja kontrollimatult lekkida!

- Lahutage pump toitevõrgust ning laske pumbal ja veel maha jahtuda.
- Võtke pump uuesti kasutusele alles pärast kõigi puuduste kõrvaldamist!

Vigastusoht kuuma vee tõttu võib tekkida:

- ebaõige paigalduse,
- suletud survepoole,
- imitoru veepuuduse või
- vigase surveüliti tõttu.

Toimimine

1. Lahutage pump võrgust ning laske pumbal ja veel maha jahtuda.
2. Kontrollige pumba, paigaldust ja veetaset.
3. Võtke pump uuesti kasutusele alles pärast kõigi puuduste kõrvaldamist!

7 EKRAANIKUVAD

- Esmakordsel kasutuselevõtul on näidikul kogu teave inglise keeles.
- Kõiki funktsioone saab avada klahviga MODE. Avatud näite/funktsioone saab kinnitada klahviga SET.

MÄRKUS Näidiku teisel real kuvatav teave on osaliselt jooksev tekst, mis jookseb pideva teabena.

7.1 Tavakäitus ja lisafunktsioonid

Kuvanäidik	Lülitusolek	Funktsioon/meede
Keele seadistamine		
	Pump töötab või on välja lülitatud.	Vajutage klahvi MODE kauem kui 3 sekundit, käitaja keel on aktiveeritud. Vahetage käitaja keelt klahvi MODE (30) vajutamisega. Kinnitage uus käitaja keel klahviga SET.
Pumba esmakordne kasutuselevõtt		
	Pump on töövalmis.	Vee väljalaskmisel hakkab pump automaatselt tööle.
Pump töötab tavarežiimis.		
	Pump on sisse lülitatud ja pumpab vett. <ul style="list-style-type: none"> ■ Kuvatakse rõhku. 	

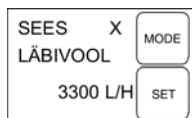
Pump töötab tavarežiimis.

Pump on sisse lülitatud ja pumpab vett.

- Kuvatakse läbivoolu.

Pöörlev X näidu ON taga näitab, et pump on SISSE lülitatud.

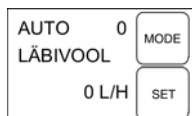
Pump on automaatrežiimis, ei pumpa

Pump on sisse lülitatud, kuid ei pumpa vett.

- Läbivool puudub, kuvatakse näitu 0 l/h.

Survetoru avamisel (klapid, pihustid, veekraan vms) hakkab pump automaatselt tööle.



Pump on sisse lülitatud, kuid ei pumpa vett.

- Kuvatakse rõhku.

Survetoru avamisel (klapid, pihustid, veekraan vms) hakkab pump automaatselt tööle.

0 näidu AUTO taga näitab, et pump on välja lülitatud.

Pumbatavate koguste kuvamine

Järgmist teavet saab kuvada klahvi MODE vajutamisega nii töötamise ajal (ON) kui ka olekus AUTO.

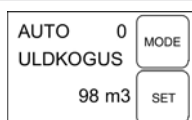

- Seni pumbatud veehulga näit.

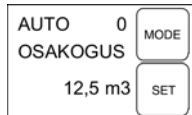

- Seni pumbatud osalise veehulga näit.

Nullimiseks vajutage klahvi SET.

Rõhu, läbivoolu ja pumbatavate koguste kuvade vahel vahetamiseks vajutage klahvi MODE.

8 HOOLDUS

⚠ OHT! Elektrilöögi oht! Pumba kallal töötamisel on oht saada elektrilööki.

- Tõrgete kõrvaldamiseks tõmmake võrgupistik enne kõiki töid välja.
- Elektrisüsteemi vead kõrvaldada elektrikul.

8.1 Pumba loputamine

Pärast kloori sisaldava basseini vee või jääke jätvate vedelike pumpamist tuleb pumba loputada puhta veega.

8.2 Filtri puhastamine

1. Keerake tühjendusava filtriruumi (6) väljalaskekrui lahti, tühjendage filtriruum ja sulgege uuesti tühjendusava.
2. Keerake filtri läbipaistev kate (1) filtrivõtme (15) abil ära.
3. Võtke filter (16/17) filtrikorpusest (2) välja ja puhastage voolava vee all.
4. Puhastage filtrikorpus ja filtri läbipaistev kate.
5. Kontrollige enne filtri paigaldamist, ega filtritihendid (16) ja korpusetihendid (20) ei ole kahjustunud, vajadusel vahetage välja.

- Paigalage filter, keerake läbipaistev filtraakas peale ja keerake filtrivõti käega kinni.

8.3 Tagasilöögiklapi puhastamine

- Eemaldage filter (vt jaotist „Filtri puhastamine“).
- Keerake tagasilöögiklapp (18) välja ja puhastage voolava vee all.
- Vajadusel vahetage tihend (19) välja.
- Paigaldage tagasilöögiklapp.
- Paigaldage filter.

8.4 Ujukkere puhastamine

- Keerake survetoru (8) koos nurknipli (10) ja ühendusnipliga (12) välja.
- Keerake sissekeeratav nippel (21) koos tihendiga (22) välja. Märgistage ujukkere paigalduskoht. Tõmmake ujukkere välja ja puhastage.
- Paigaldage ujukkere tagasi – jälgige paigalduskohta (joon. D).

8.5 Ummistuse kõrvaldamine

- Lahutage pump toitvõrgust ja kindlustage sisselülitamise vastu.
- Eemaldage pumbasisendist imitoru.
- Ühendage survetoru veetorule.
- Laske veel läbi pumbakorpuse voolata, kuni ummistus kaob.
- Kontrollige lühikese sisselülitamisega, kas pump pöörleb vabalt.



9 ABI TÕRGETE KORRAL

⚠ OHT! Elektrilöögi oht! Pumba kallal töötamisel on oht saada elektrilööki.

- Tõrgete kõrvaldamiseks tõmmake võrgupistik enne kõiki töid välja.
- Elektrisüsteemi vead laske kõrvaldada elektrikul.

ℹ MÄRKUS Tõrgete puhul, mida ei ole võimalik kõrvaldada, pöörduge meie pädeva klienditeeninduse poole.

Rike	Võimalik põhjus	Lahendus
Mootor ei tööta.	Võrgupinge puudub.	Kontrollige kaitsmeid, laske toitevarustust kontrollida elektrikul.
<p>VAATA VEE JUURDE 0,0 BAR MODE SET</p>	Surve ja läbivool on normaalväärtustest väljaspool. Pump töötab aga edasi.	Pump püüab 20 sekundi pärast 90 sekundi jooksul viga ise kõrvaldada. Meetmed ei ole vajalikud. Kui viga on pärast 90 sekundi möödumist alles, lülitab kuival töötamise kaitse pumba välja.

Rike	Võimalik põhjus	Lahendus
	Kuivalt töötamise kaitse lülitas pumba välja.	Impipoolel on viga. Pärast vea kõrvaldamist kinnitage klahviga SET. Siis töötab pump jälle. Hoidke end pumba uuesti tööle hakkamisel kuuma vee eest!
	Leke imipoolel.	Kontrollige imiklappi ja -voolikut.
	Leke filtriklaasi juures.	Kontrollige filtriklaasi tihendit, keerake filtriklaas uuesti kinni.
	Leke filtriruumi väljalaskekruvi juures.	Kontrollige väljalaskekruvi, keerake väljalaskekruvi uuesti kinni.
	Voolikuots ei ole vees, veemahuti (nt tsistern või kaev) on tühi. Pump imeb õhku.	Imitoru peab olema alati vähemalt 30 cm allpool veepinda.
	Filter on tugevasti määrdunud.	Puhastage filter.
	Imipoolel on ummistus.	Eemaldage mustus imemispiirkonnast.
Läbivool on väiksem kui 300 l/h.	Suurendage läbivoolu.	
	<p>Pump on sageli sisse ja välja lülitunud, kuigi vett ei lasta välja.</p> <ul style="list-style-type: none"> Ülekuumenemiskaitse lülitas pumba välja. 	Survepoolel on viga, nt leke. Ka väikesed lekked veekraanide juures ja tualettides põhjustavad süsteemis rõhulanguse. Kontrollige survetoru ja tarbijaid lekete suhtes. Kontrollige ja puhastage filtriruumis asuv tagasilöögiklapp (18). Pärast vea kõrvaldamist kinnitage klahviga SET - pump hakkab siis jälle töötama. Hoidke end pumba uuesti tööle hakkamisel kuuma vee eest!

10 HOIULEPANEK

- Tühjendage imi- ja survetoru.
- Keerake väljalaskekruvi välja ja laske veel pumbast välja voolata.
- Keerake väljalaskekruvi uuesti sisse ning hoiustage pumba ja tarvikuid külmumise eest kaitstuna.

f MÄRKUS Külmumisohtu korral tuleb süsteem täielikult tühjendada ja pumba külmumiskindlas kohas hoida.

11 JÄÄTMEKÄITLUS

 Elektri- ja elektroonikaseadmeid ei tohi visata olmejäätmete hulka, vaid tuleb sorteerida!

Pakend, seade ja tarvikud on valmistatud taaskasutatavatest materjalidest ning need tuleb vastavalt sellele suunata jäätmekäitlusesse.

12 KLIENDITEENINDUS/TEENINDUS

Garantiid, remonti ja varuosi puudutavates küsimustes pöörduge lähimasse AL-KO teenindusse. Nende kontaktandmed leiate internetist aadressile: www.alko-garden.com/service-contacts

Lisateavet varuosade kohta leiate aadressilt: www.alko-garden.com/spareparts

13 TAEVE VASTAVUSDEKLARATSIOONI KOHTA

Kinnitame käesolevaga, et see toode täidab turul levitataval kujul ühtlustatud ELi direktiivide, ELi ohutusstandardite ja tootepõhiste standardite

nõudeid. Vastavusdeklaratsioon on kasutusjuhendi osa ja on masinaga kaasas.

14 GARANTII

Võimalikud materjali- ja tootmisvead kõrvaldame seaduses ettenähtud garantiiaja jooksul oma äranägemisel kas remondi teel või asendame uue tootega. Garantiiäeg oleneb seadme ostukoha riigi seadustest.

Meie garantii kehtib vaid alljärgnevate tingimuste täitmisel:

- kasutusjuhendi järgimine;
- asjatundlik käsitsemine;
- originaalvaruosade kasutamine.

Garantii kaotab kehtivuse alljärgnevatel juhtudel:

- omavolilised remondikatsed;
- omavoliline tehniline muutmine;
- mitteotstarbekohane kasutamine.

Garantii ei hõlma:

- loomulikust kulumisest tulenevaid värvikahjustusi,
- kuluvaid osi, mis on varuosade kaardil tähistatud [xxxxxx (x)] raamiga



Garantiiäeg algab ostu sooritamise esimese lõppkasutaja poolt. Määrava tähtsusega on ostutšeki kuupäev. Pöörduge selle garantiideklaratsiooni ja ostutšekiga edasimüüja või lähima volitatud klienditeeninduse poole. See vastavusdeklaratsioon ei puuduta ostja poolt müüja vastu esitatavaid seadusega ettenähtud kvaliteedikaeбусi.

ORIGINALIOS NAUDOJIMO INSTRUKCIJOS VERTIMAS

Turinys

1	Apie šią naudojimo instrukciją.....	162	9	Pagalba atsiradus sutrikimų	168
1.1	Tituliniame puslapyje esantys simboliai	162	10	Sandėliavimas	169
1.2	Simbolių paaiškinimai ir signaliniai žodžiai.....	162	11	Išmetimas	169
2	Gaminio aprašymas	163	12	Klientų aptarnavimo tarnyba / techninės priežiūros punktas	169
2.1	Komplektacija	163	13	Informacija apie atitikties deklaraciją	170
2.2	Gaminio apžvalga (A–E pav.).....	163	14	Garantija	170
2.3	Veikimas	163	1	APIE ŠIĄ NAUDOJIMO INSTRUKCIJĄ	
2.4	Saugos ir apsauginiai įtaisai	163	■	Vokiška versija yra originali naudojimo instrukcija. Visos kitos kalbų versijos yra originalios naudojimo instrukcijos vertimai.	
2.5	Apsauga nuo sausosios eigos	163	■	Visada laikykite šią naudojimo instrukciją taip, kad visada galėtumėte ją paskaityti, kai reikės informacijos apie įrenginį.	
2.6	Slėgio jutiklis	163	■	Perduokite įrenginį kitiems asmenims tik kartu su šia naudojimo instrukcija.	
2.7	Ekrano rodmuo	163	■	Perskaitykite ir laikykites šioje naudojimo instrukcijoje pateiktą saugos ir įspėjamųjų nurodymų.	
2.8	Naudojimas pagal paskirtį.....	163			
2.9	Galimi netinkamo naudojimo būdai....	164			
3	Saugos nuorodos	164			
3.1	Bendrosios saugos nuorodos	164			
3.2	Elektros sauga	164			
4	Montavimas.....	165			
4.1	Siurblio pastatymas	165			
4.2	Siurbiamosios linijos prijungimas.....	165			
4.3	Slėginės linijos montavimas.....	165			
5	Paleidimas.....	165			
5.1	Siurblio pripildymas.....	165			
5.2	Pirmasis paleidimas.....	165			
6	Valdymas	166			
6.1	Siurblio įjungimas.....	166			
6.2	Siurblio išjungimas.....	166			
7	Rodmenys ekrane	166			
7.1	Įprastas režimas ir papildomos funkcijos.....	166			
8	Techninė priežiūra.....	168			
8.1	Siurblio skalavimas	168			
8.2	Filtro valymas.....	168			
8.3	Atbulinio vožtuvo valymas	168			
8.4	Plūdės valymas.....	168			
8.5	Užsikišimų šalinimas.....	168			

1.1 Tituliniame puslapyje esantys simboliai

Simbolis	Reikšmė
	Prieš eksploatuodami būtina atidžiai perskaitykite šią naudojimo instrukciją. Tai yra saugaus darbo ir sklandaus valdymo sąlyga.
	Naudojimo instrukcija
	Norėdami apsaugoti nuo elektros smūgio, nepažeiskite arba neperpjaukite tinklo kabelio!

1.2 Simbolių paaiškinimai ir signaliniai žodžiai

 **PAVOJUS!** Nurodo gresiančią pavojingą situaciją, kurios neišvengus galimas mirtinas arba sunkus sužalojimas.

 **ĮSPĖJIMAS!** Nurodo galimą pavojingą situaciją, kurios neišvengus galimas mirtinas arba sunkus sužalojimas.

⚠️ ATSARGIAI! Nurodo galimą pavojingą situaciją, kurios neišvengus galimas lengvas arba vidutinio sunkumo sužalojimas.

⚠️ DĖMESIO! Nurodo situaciją, kurios neišvengus galima materialinė žala.

ℹ️ NUORODA Specialios nuorodos dėl geresnio suprantamumo ir valdymo.

2 GAMINIO APRAŠYMAS

Šioje naudojimo instrukcijoje aprašomi įvairūs siurblių modeliai. Identifikuokite savo modelį pagal specifikacijų lentelę.

2.1 Komplektacija

Siurblys pateikiamas paruoštas darbui, su filtro dangteliu raktu, alkūnine įmova ir eksploatacijos instrukcija.

2.2 Gaminio apžvalga (A–E pav.)

Nr.	Konstrukcinė dalis
1	Permatomas filtro dangtelis
2	Siurblio korpusas
3	Pildymo varžtas
4	Siurblio išėjimas / slėginės linijos jungtis
5	Variklio korpusas
6	Išleidimo varžtai
7	Siurblio įėjimas / siurbiamosios linijos jungtis
8	Slėginė linija
9	Vandens čiapas
10	Alkūninė įmova
11	Sandariklis
12	Jungiamoji įmova
13	Sandariklis
14	Siurbiamoji linija
15	Filtro raktas
16	Filtro sandariklis
17	Filtru
18	Atbulinis vožtuvas
19	Atbulinio vožtuvo sandariklis

Nr.	Konstrukcinė dalis
20	Korpuso sandariklis
21	Įsukamoji įmova
22	Sandariklis
23	Matavimo bloko plūdė
24	Ekranas
25	Mygtukas MODE
26	Mygtukas SET

2.3 Veikimas

Aprašyto prietaiso atveju kalbama apie automatiškai dirbantį siurblį. Siurblys įsijungia ir išsijungia atsižvelgdamas į slėgį (žr. techninius duomenis). Atidarius ėmimo vietą siurblys vandenį siurbia per siurblio įvesties angą (7) ir jį per slėginės linijos jungtį (4) tiekia į ėmimo vietą. Praėjus maždaug 20 s po ėmimo vietos uždarymo siurblys automatiškai išsijungia.

2.4 Saugos ir apsauginiai įtaisai

Apsauginis termo jungiklis

Siurblys turi šiluminės apsaugos relę, kuri išjungia variklį esant perkaitimui. Po maždaug 15–20 minučių atvėsimo fazės siurblys vėl automatiškai įsijungia.

2.5 Apsauga nuo sausosios eigos

Siurblys turi apsaugą nuo sausosios eigos. Apsauga nuo sausosios eigos išjungia siurblį maždaug po 90 sekundžių, jei neįsiurbiamas vanduo arba pažeista siurbiamoji linija.

2.6 Slėgio jutiklis

Siurblys turi slėgio jutiklį. Šiuo jutikliu, pasiekus nustatytus slėgius, siurblys automatiškai išjungiamas ir įjungiamas.

- Nustatytas slėgis: žr. techninius duomenis.

2.7 Ekranas rodmuo

Siurblys turi ekraną (24), skirtą rodyti eksploatacavimo būsenas ir klaidų pranešimus. Mygtuku MODE (25) galima parinkti įvairius nustatymus ir rodmenis. Jie patvirtinami mygtuku SET (26).

2.8 Naudojimas pagal paskirtį

Siurblys skirtas privačiam naudojimui name ir sode. Jį leidžiama eksploatuoti tik atsižvelgiant į naudojimo ribas pagal techninius duomenis.

Siurblys tinka:

- sodo ir sklypo plotams drėkinti

- vandeniui name tiekti
- vandentiekio slėgiui padidinti

I NUORODA Didinant vandentiekio slėgį, reikia atsižvelgti į vietinius reglamentus. Dėl informacijos kreipkitės į savo santechnikos specialistą.

Siurblys tinka tik šiems skysčiams tiekti:

- švariam, lietaus vandeniui

Kitoks arba leistinas ribas viršijantis naudojimas yra laikomas naudojimu ne pagal paskirtį.

2.9 Galimi netinkamo naudojimo būdai

Siurblio negalima naudoti nepertraukiamu režimu. Jis nėra tinkamas tiekti:

- geriamąjį vandenį,
- sūrų vandenį,
- maisto produktus,
- nuotekas
- agresyvias terpes, chemines medžiagas,
- ėsdinančius, degius, sprogius arba garuojančius skysčius,
- šiltesnius kaip 35 °C skysčius,
- smėliuotą vandenį ir abrazyvinius skysčius.

3 SAUGOS NUORODOS

⚠ PAVOJUS! Pavojus palietus įtampingas dalis! Sugedus siurbliui arba ilginamajam kabeliui, galima sunkiai susižaloti!

- Nedelsdami ištraukite iš tinklo kištuką.
- Prijunkite įrenginį per liekamosios srovės įtaisą, kurio vardinė nebalanso srovė < 30 mA.

⚠ ĮSPĖJIMAS! Pavojus susižaloti. Dėl pažeistų ir išjungtų saugos bei apsauginių įtaisų galima sunkiai susižaloti.

- Sugedusius saugos ir apsauginius įtaisus paverskite suremontuoti.
- Niekada neatjunkite saugos ir apsauginių įtaisų.

⚠ ATSARGIAI! Pavojus susižaloti dėl karšto vandens! Ilgiau veikiant priešais uždarytą slėgio pusę (> 10 min.), vanduo siurblyje gali stipriai įkaisti ir nekontroliuojamai išsiveržti!

- Atjunkite siurblių nuo tinklo ir leiskite siurbliui ir vandeniui atvėsti.
- Patikrinkite vandens lygį įsiurbimo pusėje.
- Patikrinkite linijų sandarumą.
- Patikrinkite, kaip prijungtos siurbiamoji ir slėginė linijos.
- Siurblių vėl paleiskite tik pašalinę visus trūkumus!

3.1 Bendrosios saugos nuorodos

- Šį prietaisą gali naudoti asmenys, turintys ribotų fizinių, jutiminių ar protinių gebėjimų arba neturintys patirties ir žinių, jei jie yra prižiūrimi arba yra instruktuoti, kaip saugiai naudotis prietaisu, ir supranta kylančius pavojus. Vaikams neleidžiama žaisti su įrenginiu.
- Asmenims, turintiems labai didelę ir kompleksinę negalią, gali turėti čia aprašytas instrukcijas viršijančius poreikius.
- Siurblių, kurie nėra pažymėti kaip atsparūs šalčiui, negalima palikti lauke, kai yra šalta.
- Siurblio niekada nekelkite, netransportuokite ir netvirtinkite už tinklo kabelio. Nenaudokite tinklo kabelio, kad ištrauktumėte tinklo kištuką iš kištukinio lizdo.
- Savavališki siurblio pakeitimai ar pertvarkymai draudžiami. Remonto darbus leidžiama atlikti tik mūsų klientų aptarnavimo tarnybai.
- Atlikdami darbus prie įrenginio, ištraukite tinklo kištuką. Apsaugokite tinklo kištuką nuo drėgmės.
- Naudokite tik nepriekaištingos būklės siurblių ir ilginamuosius kabelius! Draudžiama eksploatuoti pažeistus įrenginius.
- Laikykitės saugaus atstumo iki gyvūnų arba, jei artinasi gyvūnai, išjunkite siurblių.

3.2 Elektros sauga

- Jei baseine arba sodo tvenkinyje yra žmonių, siurblio naudoti negalima.
- Namo tinklo įtampa turi sutapti su tinklo įtampos duomenimis, pateikiamais techniniuose duomenyse, – nenaudokite jokios kitos maitinimo įtampos.
- Siurblių leidžiama eksploatuoti tik prie elektros įrangos pagal DIN/VDE 0100, 737, 738 ir 702 dalis. Apsaugai reikia įrengti 10 A linijos apsauginį išjungiklį bei liekamosios srovės ap-

sauginį įtaisą, kurio vardinė nebalanso srovė 10/30 mA.

- Naudokite tik tokius ilginamuosius kabelius, kurie yra numatyti naudoti atvira ore – mažiausias skerspjūvis 1,5 mm². Kabelių būgnus visada iki galo išvyniokite.
- Pažeistus ar trūkinėjančius ilginamuosius kabelius naudoti draudžiama.
 - Kiekvieną kartą prieš paleidami patikrinkite savo ilginamojo kabelio būklę.
- Jei jungiamąjį kabelį reikia prailginti, galima naudoti tik H07RN-F tipo kabelį ir sandūrų sujungimo movą. Šį darbą leidžiama atlikti tik kvalifikuotam elektrikui.
- Jei tinklo kabelis pažeistas, siekiant išvengti pavojaus, jį turėtų pakeisti gamintojas, jo klientų aptarnavimo skyrius arba atitinkamas kvalifikuotas asmuo.

4 MONTAVIMAS

DĖMESIO! Įrenginio pažeidimo pavojus! Siurblys veikia netinkamai, jeigu ėmimo vieta yra 15 m aukščiau už siurblio.

- Atkreipkite dėmesį į tai, kad ėmimo vieta nebūtų aukščiau nei 15 m virš siurblio.

4.1 Siurblio pastatymas

1. Paruoškite lygią ir stabilią stovėjimo vietą.
2. Pastatykite siurblių horizontaliai ir apsaugoję nuo apšėmimo.
 - Siurblys turi būti apsaugotas nuo lietaus ir tiesioginės vandens srovės.

f NUORODA Per kasdienę eksploataciją (automatiniu režimu) turite tinkamomis priemonėmis apsaugoti, kad siurblio sutrikimų neatsirasų dėl patalpų apšėmimo.

4.2 Siurbiamosios linijos prijungimas

f NUORODA Rekomenduojame sumontuoti lanksčias linijas prie siurblio įėjimo. Taip siurblio negalės veikti mechaninis spaudimas arba tempiamas.

1. Pasirinkite tokio ilgio siurbiamąją liniją (14), kad siurblys negalėtų veikti sausąja eiga. Siurbiamoji linija visada turi būti bent 30 cm žemiau vandens paviršiaus.
2. Prijunkite siurbiamąją liniją. Atkreipkite dėmesį į tai, kad prijungtumėte sandariai, nepažeisdami sriegio.

3. Siurbiamąją liniją visuomet tieskite taip, kad ji kiltų į viršų.

f NUORODA Jei siurbimo aukštis yra didesnis kaip 4 m, reikia sumontuoti siurbiamąją žarną, kurios skersmuo didesnis kaip 1". Rekomenduojame naudoti AL-KO siurbimo komplektą su siurbiamąja žarna, siurbiamuoju sieteliu ir grįžtamosios tėkmės blokatoriumi. Teiraukitės savo specializuoto prekybininko.

4.3 Slėginės linijos montavimas

1. Įsukite jungiamąją įmovą (12) su apvaliuoju sandarinimo žiedu (13) į siurblio išėjimą (4).
2. Kampinę įmovą (10) su sandarikliu (11) užsukite ant jungiamosios įmovos (12) ir pasukite kampinę įmovą norima kryptimi.
3. Pritvirtinkite slėginę liniją (8) prie kampinės įmovos (10).

5 PALEIDIMAS

5.1 Siurblio pripildymas

DĖMESIO! Įrenginio pažeidimo pavojus! Sausoji eiga siurblių sugadina!

- Prieš kiekvieną paleidimą siurblys turi būti pripildytas vandens iki nupiltuvo, kad galėtų iš karto siurbti.

f NUORODA Norėdami patrumpinti įsiurbimo laiką, siurbiamąją žarną prieš prisukdami pripildykite vandens.

1. Atidarykite pildymo varžtą (3) filtro raktu.
2. Per pildymo varžtą pilkite vandenį, kol prisipildys siurblio korpusas.
3. Įsukite pildymo varžtą.

5.2 Pirmasis paleidimas

1. Atidarykite slėginėje linijoje esantį uždorį (vožtuvą, purškimo antgalį, vandens čiaupą).
2. Jungiamojo kabelio elektros kištuką įkiškite į kištukinį lizdą. Siurblys pradeda tiekti.
3. Kai ištekančiame vandenyje nebeliks oro, uždarykite slėginėje linijoje esantį uždorį.
 - Sumažinus slėgį prietaisas automatiškai išsijungia.
 - Siurblys parengtas darbiui. Ekране rodoma AUTO O ir FLOW O.

f NUORODA Per pirmąjį paleidimą ekrane pasirodo visa informacija anglų kalba. Pasirinkite norimą kalbą mygtuku MODE ir patvirtinkite mygtuku SET. Dabar galima patikrinti oro slėgį resiveryje.

6 VALDYMAS

6.1 Siurblio įjungimas

1. Paleiskite siurbį, kaip aprašyta (žr. „Pirmasis paleidimas“). Siurblys reguliuojamas elektronškai ir po pirmojo paleidimo į eksploataciją veikia visiškai automatiškai.
2. Išpilant vandenį įsijungia siurblys. Ekrane rodoma ON X ir PRESSURE bei faktinis slėgis.

f NUORODA Jeigu po 20 s per siurbimo liniją dar nesiurbiamas vanduo, įsijungia kontrolinis siurblio režimas. Tuo metu siurblys veikia toliau ir ekrane rodoma CHECK SUCTION SIDE.

f NUORODA Jei maždaug po 90 sekundžių per siurbiamąją liniją (B-14 pav.) dar nebus įsiurbiamas vanduo, apsauga nuo sausosios eigos išjungs siurbį ir ekrane bus rodoma ALARM ir SUCTION SIDE. Informacijos apie klaidų paiešką ir jų pašalinimą ieškokite „Pagalba atsiradus sutrikimams“.

f NUORODA Jeigu siurblys dažniau įsijungė ir išsijungė, nors nebuvo siurbiamas vanduo, siurblys išsijungė siekiant apsaugoti nuo perkaitimo ir ekrane rodoma ALARM ir PRESSURE SIDE. Informacijos apie klaidų priežastis ir jų pašalinimą ieškokite „Pagalba atsiradus sutrikimams“.

6.2 Siurblio išjungimas

1. Ištraukite tinklo kištuką iš kištukinio lizdo.
2. Uždarykite visus slėginėje linijoje esančius užduorius.

⚠ ATSAARGIAI! Pavojus susižaloti dėl karšto vandens Ilgiau veikiant priešais uždarytą slėgio pusę (> 10 min.), vanduo siurblyje gali stipriai įkaisti ir nekontroliuojamai išsiveržti!

- Atjunkite siurbį nuo tinklo ir leiskite siurbliui ir vandeniui atvėsti.
- Siurbį vėl paleiskite tik pašalinę visus trūkumus!

Pavojus susižaloti dėl karšto vandens gali kilti:

- netinkamai įrengus,
- uždarius slėgio pusę,
- trūkstant vandens siurbiamojoje linijoje arba
- sugedus slėgio relei

Veiksmai



1. Atjunkite siurbį nuo tinklo ir leiskite atvėsti siurbliui.
2. Patikrinkite siurbį, įrengimą ir vandens lygį.
3. Siurbį vėl paleiskite tik pašalinę visus trūkumus!

7 RODMENYS EKRANE

- Per pirmąjį paleidimą ekrane pasirodo visa informacija anglų kalba.
- Visas funkcijas galima iškviešti mygtuku MODE. Iškviešti nuostatai patvirtinami mygtuku SET.

f NUORODA Antroje ekrano eilutėje rodoma informacija iš dalies pateikiama kaip nuolat slenkantys tekstai.

7.1 Įprastas režimas ir papildomos funkcijos

Ekranų rodmuo	Perjungimo būseną	Funkcija / priemonė
Kalbos nustatymas		
	Siurblys veikia arba yra išjungtas.	MODE mygtuką palaikius nuspausta ilgiau kaip 3 sekundes, naudotojo kalba aktyvinama. Paspaudus MODE mygtuką (30), naudotojo kalba pakeičiama. Naują naudotojo kalbą patvirtinkite SET mygtuku.
Pirmasis siurblio paleidimas		
	Siurblys paruoštas naudoti.	Siurbiant vandenį siurblys automatiškai įsijungia.

Siurblys veikia įprastu režimu

<p>VEIKIA X SLEGIS 2,0 BAR</p> <p>MODE SET</p>	<p>Siurblys yra įjungtas ir tiekia vandenį.</p> <ul style="list-style-type: none"> ■ Rodomas slėgis. 	
<p>VEIKIA X SRAUTAS 3300 L/H</p> <p>MODE SET</p>	<p>Siurblys yra įjungtas ir tiekia vandenį.</p> <ul style="list-style-type: none"> ■ Rodoma prataką. 	
<p>Besisukantis X už „ON“ reiškia, kad siurblys įJ.</p>		

Siurblys dirbu automatiškai, bet nesurbia

<p>AUTO 0 SRAUTAS 0 L/H</p> <p>MODE SET</p>	<p>Siurblys yra įjungtas, bet netiekia vandens.</p> <ul style="list-style-type: none"> ■ Nėra pratakos; rodoma „0 l/h“. 	<p>Atidarius slėginę liniją (vožtuvus, purškimo antgalius, vandens čiaupą...) siurblys automatiškai įsijungia.</p>
<p>AUTO 0 SLEGIS 4,0 BAR</p> <p>MODE SET</p>	<p>Siurblys yra įjungtas, bet netiekia vandens.</p> <ul style="list-style-type: none"> ■ Rodomas slėgis. 	<p>Atidarius slėginę liniją (vožtuvus, purškimo antgalius, vandens čiaupą...) siurblys automatiškai įsijungia.</p>
<p>0 už AUTO reiškia, kad siurblys yra išjungtas.</p>		

Tiekiamo kiekio rodmuo

Informaciją galima pamatyti paspaudus mygtuką MODE tiek kai prietaisas veikia (ON), tiek ir būsenoje AUTO.

<p>AUTO 0 BENDRAS KI 98 m³</p> <p>MODE SET</p>	<ul style="list-style-type: none"> ■ Iki šiol patiekto vandens kiekio rodmuo. 	
<p>AUTO 0 DALINIS KIE 12,5 m³</p> <p>MODE SET</p>	<ul style="list-style-type: none"> ■ Iki šiol patiekto vandens kiekio rodmuo. 	<p>Norėdami atstatyti ties nuliu, paspauskite mygtuką SET.</p>

Pereiti iš slėgio ir srauto bei tiekiamo kiekio rodmenų galima nuspaudus mygtuką MODE.

8 TECHINĖ PRIEŽIŪRA

⚠ PAVOJUS! Elektros smūgio pavojus! Atliekant darbus prie siurblio kyla elektros smūgio pavojus.

- Prieš visus sutrikimų šalinimo darbus ištraukite tinklo kištuką.
- Leiskite elektrikai pašalinti gedimus elektros įrangoje.

8.1 Siurblio skalavimas

Atlikus plaukimo baseino chloruoto vandens arba likučius paliekiančių skysčių tiekimą siurblij reikia išskalauti švriu vandeniu.

8.2 Filto valymas

1. Išsukite ištuštinimo angos filtro kameros (6) išleidimo varžtą, ištuštinkite filtro kamerą ir vėl uždarykite ištuštinimo angą.
2. Filto raktu (15) atsukite permatomą filtro dangtelį (1).
3. Išimkite filtrą (16/17) iš filtro korpuso (2) ir išplaukite po tekančiu vandeniu.
4. Išvalykite filtro korpusą ir permatomą filtro dangtelį.
5. Prieš montuodami filtrą, patikrinkite filtro (16) ir korpuso (20) sandariklius, ar jie nepažeisti, bei prireikus pakeiskite.
6. Sumontuokite filtrą, prisukite permatomą filtro dangtelį ir filtro raktu priveržkite rankos stiprumu.

8.3 Atbulinio vožtuvo valymas

1. Išmontuokite filtrą (žr. skirsnį „Filtro valymas“).
2. Išsukite atbulinį vožtuvą (18) ir išvalykite tekančiu vandeniu.

3. Prireikus pakeiskite sandariklį (19).
4. Sumontuokite atbulinį vožtuvą.
5. Sumontuokite filtrą.

8.4 Plūdės valymas

1. Išsukite slėginę liniją (8) su kampine įmova (10) ir jungiamąja įmova (12).
2. Išsukite įsukamą įmovą (21) su sandarikliu (22). Įsidėmėkite plūdės montavimo padėtį. Ištraukite ir išvalykite plūdę.
3. Vėl sumontuokite plūdę – atkreipkite dėmesį į montavimo padėtį (D pav.).

8.5 Užsikišimų šalinimas

1. Atjunkite siurblij nuo tinklo ir apsaugokite nuo pakartotinio įjungimo.
2. Atjunkite siurbiamąją liniją siurblio įėjime.
3. Prijunkite slėginę liniją prie vandens linijos.
4. Leiskite vandeniui tekėti per siurblio korpusą, kol pasišalins kamštis.
5. Trumpai įjungdami patikrinkite, ar siurblys laisvai sukasi.

9 PAGALBA ATSIRADUS SUTRIKIMŲ

⚠ PAVOJUS! Elektros smūgio pavojus! Atliekant darbus prie siurblio kyla elektros smūgio pavojus.

- Prieš visus sutrikimų šalinimo darbus ištraukite tinklo kištuką.
- Leiskite elektrikai pašalinti gedimus elektros įrangoje.

ℹ NUORODA Jei yra nepataisomų sutrikimų, kreipkitės į mūsų kompetentingą klientų aptarnavimo tarnybą.

Sutrikimas	Galima priežastis	Sprendimo būdas
Neveikia variklis.	Nėra tinklo įtampos.	Patikrinkite saugiklius, leiskite elektrikai patikrinti elektros maitinimą.
	Slėgis ir prataka yra už standartinių verčių. Tačiau siurblys veikia toliau.	Pranešimas pasirodo po 20 s. Siurblys 90 s bando pats pašalinti klaidą. Nebūtinos jokios priemonės. Jeigu klaida tebėra po 90 s, siurblys dėl apsaugos sausos eigos išsijungia.

Sutrikimas	Galima priežastis	Sprendimo būdas
	Siurblys išjungiamas dėl apsaugos nuo sausos eigos.	Siurbimo pusėje yra klaida. Pašalinkite klaidą, patvirtinkite mygtuku SET. Po to siurblys vėl įsijungs. Saugokitės karšto vandens pakartotino įsijungimo metu!
	Nesandarumai siurbimo pusėje.	Patikrinkite siurbimo vožtuvą ir žarną.
	Nesandarus filtro stiklelis.	Patikrinkite filtro stiklelio sandarumą, jį priveržkite.
	Nesandarus filtro išleidimo varžtas.	Patikrinkite išleidimo varžto sandarumą, jį priveržkite.
	Žarnos galas ne vandenyje, tuščia vandens talpykla (pvz., cisterna arba šulinys). Siurblys siurbia orą.	Siurbiamoji linija visada turi būti bent 30 cm žemiau vandens paviršiaus.
	Labai nešvarus filtras.	Išvalykite filtrą.
	Siurbimo pusės užsikimšimas	Pašalinkite nešvarumus siurbimo srityje.
Srautas mažesnis nei 300l/h.	Padidinkite srautą.	
	Siurblys dažniau įsijungė ir išsijungė, nors nebuvo imamas vanduo. <ul style="list-style-type: none"> Siurblys išjungiamas dėl apsaugos nuo perkaitimo. 	Klaida slėginėje pusėje, pvz., nesandarumas. Taip pat nesandarūs vandens čiaupai ir tualetai yra slėgio sumažėjimo sistemoje priežastis. Patikrinkite slėginės linijos ir prijungtų įrenginių sandarumą. Patikrinkite ir išvalykite filtro atbulinį vožtuvą (18). Pašalinkite klaidą, patvirtinkite mygtuku SET. Po to siurblys vėl įsijungs. Saugokitės karšto vandens pakartotino įsijungimo metu!

10 SANDĖLIAVIMAS

- Ištuštinkite siurbiamąją ir slėginę linijas.
- Išsukite išleidimo varžtą ir išleiskite vandenį iš siurblio.
- Vėl įsukite išleidimo varžtą bei laikykite siurbį ir priedus nuo šalčio apsaugotoje vietoje.

NUORODA Kylant šalčio pavojui, sistemą visiškai ištuštinkite ir laikykite siurbį apsaugotoje nuo šalčio vietoje.

11 IŠMETIMAS

Elektriniai ir elektroniniai prietaisai nėra būtinės atliekos, todėl jiems priskiriamos atskiros taisyklės arba išmetimas!

Pakuotė, įrenginys ir priedai pagaminti iš perduriamų medžiagų ir juos reikia atitinkamai šalinti.

12 KLIENTŲ APTARNAVIMO TARNYBA / TECHNINĖS PRIEŽIŪROS PUNKTAS

Iškilius klausimų dėl garantijos, remonto ir atsarginių dalių, kreipkitės į savo artimiausią AL-KO techninės priežiūros skyrių. Jį rasite internete tokiu adresu:

www.alko-garden.com/service-contacts

Daugiau informacijos apie atsargines dalis rasite: www.alko-garden.com/spareparts

13 INFORMACIJA APIE ATITIKTIES DEKLARACIJĄ

Šiuo prisiimdami sau atsakomybę deklaruojame, kad šis rinkai pateiktos formos gaminys atitinka

darniųjų ES direktyvų, ES saugos standartų ir gaminiui taikomų standartų reikalavimus. Atitikties deklaracija yra naudojimo instrukcijos dalis ir pridama prie įrenginio.

14 GARANTIJA

Galimus įrenginio medžiagų ar gamybos defektus įstatymų numatytu pretenzijų dėl trūkumų reiškimo senaties termino laikotarpiu mes šaliname savo nuožiūra remonto arba keitimo būdu. Senaties terminas nustatomas kiekvienu konkrečiu atveju pagal šalles, kurioje įrenginys buvo įsigytas, teisės aktus.

Mūsų garantinis įsipareigojimas galioja tik šiais atvejais:

- laikomasi šios naudojimo instrukcijos;
- įrenginys tinkamai naudojamas;
- naudojamos originalios atsarginės dalys.

Garantija nustoja galioti šiais atvejais:

- bandoma savarankiškai remontuoti įrenginį;
- savarankiškai atliekami techniniai pakeitimai;
- įrenginys naudojamas ne pagal paskirtį.

Garantija netaikoma:

- dažų pažeidimams, atsiradusiems dėl normalaus dėvėjimosi,
- susidėvinčiosioms dalims, atsarginių dalių kortelėje pažymėtoms rėmeliu.

Garantinis laikotarpis prasideda nuo dienos, kurią įrenginį pirmą kartą įsigyja galutinis vartotojas. Lemiami yra pirkimo dokumente nurodyta data. Kreipkitės su šia garantijos deklaracija ir originaliu pirkimo dokumentu į savo pardavėją arba artimiausią įgaliotąjį klientų aptarnavimo skyrių. Ši deklaracija nedaro įtakos įstatymais pagrįstoms pirkėjo pretenzijoms, kurias jis gali pareikšti pardavėjui.

ORIGINĀLĀS LIETOŠANAS INSTRUKCIJAS TULKOJUMS

Saturs

1	Par šo lietošanas instrukciju.....	171	10	Glabāšana	178
1.1	Simboli titullapā.....	171	11	Utilizācija	178
1.2	Zīmju skaidrojums un signālvārdi	171	12	Klientu apkalpošanas dienests/serviss.....	178
2	Izstrādājuma apraksts	172	13	Informācija par atbilstības deklarāciju	179
2.1	Piegādes komplektācija.....	172	14	Garantija	179
2.2	Izstrādājuma apskats (A-E attēls).....	172			
2.3	Darbība	172	1 PAR ŠO LIETOŠANAS INSTRUKCIJU		
2.4	Drošības un aizsardzības ierīce	172	■ Vācu valodā izdotā versija ir oriģinālā lietošanas instrukcija. Visas pārējās dokumentu versijas citās valodās ir oriģinālo lietošanas instrukciju tulkojumi.		
2.5	Aizsardzības sistēma pret darbību bez šķidrums	172	■ Vienmēr saglabājiet šo lietošanas instrukciju tādā stāvoklī, lai vēlāk varat tajā ieskatīties, ja būs nepieciešama informācija par ierīci.		
2.6	Spiediena sensors	172	■ Nododiet ierīci citām personām tikai kopā ar šo lietošanas instrukciju.		
2.7	Displejs. Rādījumi.....	172	■ Izlasiet un ievērojiet šajā lietošanas instrukcijā sniegtos drošības un brīdinājuma norādījumus.		
2.8	Paredzētais lietojums.....	172			
2.9	Iespējama nepareiza izmantošana	173			
3	Drošības norādījumi.....	173	1.1 Simboli titullapā		
3.1	Vispārīgi drošības norādījumi	173			
3.2	Elektriskā drošība	173			
4	Montāža	174			
4.1	Sūkņa uzstādīšana	174			
4.2	Iesūkšanas vada pieslēgšana.....	174			
4.3	Spiedvada montāža	174			
5	Ekspluatācijas sākšana.....	174			
5.1	Sūkņa uzpildīšana	174			
5.2	Ekspluatācijas uzsākšana.....	174			
6	Lietošana.....	175			
6.1	Sūkņa ieslēgšana	175			
6.2	Sūkņa izslēgšana.....	175			
7	Displeja rādījumi.....	175			
7.1	Normāls režīms un papildu funkcijas .	175			
8	Tehniskā apkope un tīrīšana.....	177			
8.1	Sūkņa skalošana	177			
8.2	Filtra tīrīšana.....	177			
8.3	Atplūdes vārsta tīrīšana	177			
8.4	Pludiņa tīrīšana.....	177			
8.5	Aizsprostojumu izņemšana.....	177			
9	Palīdzība traucējumu gadījumā.....	177			

1 PAR ŠO LIETOŠANAS INSTRUKCIJU

- Vācu valodā izdotā versija ir oriģinālā lietošanas instrukcija. Visas pārējās dokumentu versijas citās valodās ir oriģinālo lietošanas instrukciju tulkojumi.
- Vienmēr saglabājiet šo lietošanas instrukciju tādā stāvoklī, lai vēlāk varat tajā ieskatīties, ja būs nepieciešama informācija par ierīci.
- Nododiet ierīci citām personām tikai kopā ar šo lietošanas instrukciju.
- Izlasiet un ievērojiet šajā lietošanas instrukcijā sniegtos drošības un brīdinājuma norādījumus.

1.1 Simboli titullapā

Simbols	Skaidrojums
	Pirms lietošanas obligāti uzmanīgi izlasiet šo lietošanas instrukciju. Tas ir priekšnoteikums drošam darbam un lietošanai bez traucējumiem.
	Lietošanas instrukcija
	Lai izvairītos no elektriskās strāvas trieciena, nesabojājiet vai nepārgrieziet tīkla kabeli!

1.2 Zīmju skaidrojums un signālvārdi

⚠ BĪSTAMI! Norāda uz tiešu, bīstamu situāciju, kuras rezultātā, ja vien no tās neizvairīsieties, iestāsies nāve vai gūsiet smagas traumas.

⚠ BRĪDINĀJUMS! Norāda uz potenciāli bīstamu situāciju, kuras rezultātā, ja vien no tās neizvairīsieties, var iestāties nāve vai iespējams gūt smagas traumas.

⚠ ESĪET PIESARDZĪGI! Norāda uz potenciāli bīstamu situāciju, kuras rezultātā, ja vien no tās neizvairīsieties, iespējams gūt vieglas vai vidēji smagas traumas.

UZMANĪBU! Norāda uz potenciāli bīstamu situāciju, kuras rezultātā, ja vien no tās neizvairīsieties, iespējams materiālo zaudējumu risks.

📖 NORĀDĪJUMS Īpaši norādījumi labākai izpratnei un manipulēšanai.

2 IZSTRĀDĀJUMA APRAKSTS

Šajā lietošanas instrukcijā tiek aprakstīti dažādi sūkņu modeļi. Identificējiet savu ierīces modeli tipa identifikācijas plāksnītē.

2.1 Piegādes komplektācija

Sūknis tiek piegādāts sagatavots darbam, komplektācijā ar filtra atslēgu, leņķa savienojumu un lietošanas instrukciju.

2.2 Izstrādājuma apskats (A-E attēls)

Nr.	Daļa
1	Caurspīdīgs filtra vāks
2	Sūkņa korpus
3	Uzpildīšanas skrūve
4	Sūkņa izeja/spiedvada pieslēgums
5	Motora korpus
6	Drenāžas skrūves
7	Sūkņa ieeja/sūcvada pieslēgums
8	Spiedvads
9	Ūdens vārsts
10	Leņķa savienojums
11	Blīve
12	Savienojums
13	Blīve
14	Iesūkšanas vads
15	Filtera atslēga
16	Filtera blīve
17	Filters
18	Atplūdes vārsts
19	Atplūdes vārsta blīve

Nr.	Daļa
20	Korpusa blīve
21	Ieskrūvējams savienojums
22	Blīve
23	Pludiņa mērierīce
24	Displejs
25	Taustiņš MODE
26	Taustiņš SET

2.3 Darbība

Aprakstītā ierīce ir automātiski funkcionējošs sūknis. Sūknis ieslēdzas un izslēdzas atkarībā no spiediena (skatiet tehniskos datus). Tiklīdz tiek atvērta ūdens ņemšanas vieta, sūknis iesūc ūdeni caur sūkņa ieeju (7) un caur spiedvada pieslēgumu (4) pievada to uz ūdens noņemšanas vietu. Sūknis izslēdzas automātiski apmēram 20 sekundes pēc ūdens ņemšanas vietas aizvēršanas.

2.4 Drošības un aizsardzības ierīce

Termiskās aizsardzības slēdzis

Sūknis ir aprīkots ar termiskās aizsardzības slēdzi, kas motora pārkaršanas gadījumā to izslēdz. Pēc atdzīšanas laika perioda aptuveni 15-20 minūtēm sūknis automātiski atkal ieslēdzas.

2.5 Aizsardzības sistēma pret darbību bez šķidruma

Sūknis ir aprīkots ar aizsardzības sistēmu pret darbību bez šķidruma. Aizsardzības sistēma pret darbību bez šķidruma izslēdz sūkni pēc apmēram 90 sekundēm, ja netiek iesūkts ūdens, vai ir bojāts iesūkšanas vads.

2.6 Spiediena sensors

Sūknis ir aprīkots ar spiediena sensoru. Sūknis ar šo sensoru tiek automātiski izslēgts vai ieslēgts tiklīdz ir attiecīgais spiediena līmenis.

- Iestatītais spiediens: skatiet sadaļā „Tehniskie dati”.

2.7 Displejs. Rādījumi.

Darbības stāvokļu un kļūdu ziņojumu uzrādīšanai sūknis ir aprīkots ar displeju (24). Ar taustiņu MODE (25) var izvēlēties dažādus iestatījumus un rādījumus, savukārt ar taustiņu SET (26) tos var apstiprināt.

2.8 Paredzētais lietojums

Sūkņi ir paredzēti privātai lietošanai mājā un dārzā. Tos drīkst izmantot tikai atbilstoši ekspluatāci-

jas ierobežojumiem, kas norādīti tehniskajos datos.

Sūkņi ir piemēroti:

- dārzu un zemes gabalu laistīšanai;
- ūdens apgādei mājā;
- ūdens apgādes sistēmas spiediena palielināšanai.

I NORĀDĪJUMS Palielinot ūdens apgādes sistēmas spiedienu, ir jāievēro vietējie noteikumi. Informāciju varat noskaidrot vietējā komunālo pakalpojumu speciālista.

Sūknis ir paredzēts tikai turpmāk uzskaitīto šķidrumu sūkņēšanai:

- tīrs ūdens, lietus ūdens.

Citāda lietošana, kas neatbilst šim mērķim, ir uzskatāma par noteikumiem neatbilstošu.

2.9 Iespējama nepareiza izmantošana

Sūknis nedrīkst darbināt ilglaicīgi. Tas nav piemērots šādu vielu sūkņēšanai:

- dzeramais ūdens;
- sālsūdens;
- pārtikā izmantojamais ūdens;
- notekūdeņi;
- agresīvi līdzekļi, ķīmiskās vielas;
- kodīgi, uzliesmojoši, sprādzienbīstami vai gāzēti šķidrumi;
- šķidrums, kas ir siltāki par 35 °C;
- ūdens, kurā ir smiltis un abrazīvi šķidrums.

3 DROŠĪBAS NORĀDĪJUMI

⚠ BĪSTAMI! Nepieskarieties detaļām, kas pieslēgtas elektriskajam spriegumam! Bojāts sūknis vai pagarinātājkabelis var būt iemesls nopietnām traumām!

- Nekavējoties atvienojiet kontaktdakšu no elektrotīkla.
- Pieslēdziet ierīci diferenciālās aizsardzības automātiskajam slēdzim ar nominālās noplūdes strāvas vērtību < 30 mA.

⚠ BRĪDINĀJUMS! Traumu risks. Bojātas un atslēgtas drošības un aizsardzības ierīces var būt iemesls smagām traumām.

- Bojātas drošības un aizsardzības ierīces ir jā-saremontē.
- Nekādā gadījumā neveidojiet drošības ierīču un aizsargierīču apvadus.

⚠ ESIET PIESARDZĪGI! Savainojumu gūšanas risks ar karstu ūdeni! Ilgstoši darbojoties ar slēgtu spiediena pusi (> 10 min), ūdens sūknī var ļoti sakarst un nekontrolēti no tā izplūst!

- Atvienojiet sūknī no barošanas avota un ļaujiet sūknim un ūdenim atdzist.
- Pārbaudiet sūkšanas puses ūdens līmeni.
- Pārbaudiet cauruļvadu hermētiskumu.
- Pārbaudiet sūcvada un spiedvada instalāciju.
- Neatsāciet sūkņa lietošanu, kamēr netiek novērsti visi defekti!

3.1 Vispārīgi drošības norādījumi

- Šo ierīci var izmantot personas ar ierobežotām fiziskām, maņu vai garīgām spējām vai pieredzes un zināšanu trūkumu, ja tās tiek uzraudzītas vai tiek instruētas par ierīces drošu lietošanu un saprot ar to saistītos draudus. Bērniem nav atļauts spēlēties ar ierīci.
- Attiecībā uz personām, kurām ir ļoti sarežģīti un kompleksi spēju ierobežojumi, var būt nepieciešamas instrukcijas, kas nav aprakstītas šajā dokumentā.
- Sūkņus, kas nav atzīmēti kā sala izturīgi, nedrīkst atstāt ārā, kad ir sals.
- Nekādā gadījumā sūknis nedrīkst celt, transportēt vai nostiprināt aiz tīkla kabeļa. Nelietojiet tīkla kabeli, lai izņemtu kontaktdakšu no rozetes.
- Jebkāda veida patvaļīgu izmaiņu vai modifikāciju veikšana sūknim ir aizliegta. Remontus atļauts veikt tikai mūsu klientu apkalpošanas dienestā.
- Pirms strādāšanas pie ierīces vienmēr izņemiet kontaktdakšu. Aizsargājiet kontaktdakšu pret mitrumu.
- Sūknis un pagarinātājkabelis drīkst lietot tikai tad, ja tas ir tehniski nevainojamā stāvoklī. Bojātu ierīci nedrīkst darbināt.
- Nodrošiniet drošu attālumu no dzīvniekiem vai gadījumā, ja tuvojas dzīvnieki, sūknis izslēdziet.

3.2 Elektriskā drošība

- Sūknis nedrīkst darbināt, ja peldbaseinā vai dārza dīķī atrodas cilvēki.
- Mājas elektrotīkla spriegumam ir jāatbilst tehniskajos datos norādītajam elektrotīkla spriegumam, cits barošanas avota spriegums nav atļauts.
- Sūknis drīkst izmantot tikai ar elektrisko aprīkojumu atbilstoši standarta DIN/VDE 0100

737., 738. un 702. daļai. 10 A jaudas slēdža aizsardzībai ir jāuzstāda paliekošās strāvas jaudas slēdzis ar kļūmju nominālās strāvas vērtību 10/30 mA.

- Izmantojiet tikai lietošanai ārpus telpām paredzētus pagarinātājkabeļus ar minimālo šķērsriezuma laukumu 1,5 mm². Vienmēr pilnībā iztīniet kabeli no uztišanas spoles.
- Neizmantojiet bojātus vai nodilušos pagarinātājkabeļus.
 - Vienmēr pirms lietošanas pārbaudiet pagarinātājkabeļa stāvokli.
- Ja nepieciešams pagarināt savienojamo kabeli, drīkst izmantot tikai viena tipa kabeli H07RN-F un uzkausējamā tipa uznavu. Šo darbu ir jāveic kvalificētam elektriķim.
- Ja strāvas vads ir bojāts, lai izvairītos no drošības riskiem, tas ir jānomaina ražotājam, tā pēcpārdošanas servisa centram vai līdzīgi kvalificētai personai.

4 MONTĀŽA

UZMANĪBU! Pastāv ierīces bojājumu risks!

Sūknis nedarbojas pareizi, ja ūdens ņemšanas vieta atrodas 15 m augstāk par sūkni.

- Sekojiet, lai ūdens ņemšanas vieta neatrastos augstāk kā 15 m virs sūkņa.

4.1 Sūkņa uzstādīšana

1. Nolīmeņojiet un nostipriniet uzstādīšanas vietu.
2. Novietojiet sūkni horizontālā stāvoklī, un nepieļaujiet applūšanu.
 - Sūknim jānodrošina aizsardzība no lietus un tiešas ūdens strūkļas iedarbības.

f NORĀDĪJUMS Sūkni darbinot ikdienā (automātiska darbība), jums jāveic visi pasākumi, lai nepieļautu kļūmes, kuru rezultātā rodas sūkņa darbības traucējumi un applūst telpas.

4.2 Iesūkšanas vada pieslēgšana

f NORĀDĪJUMS Mēs iesakām pie sūkņa ieejas pieslēgšanai izmantot elastīgus pievadus. Tādējādi tiek novērsta mehāniska spiediena vai vilkšanas iedarbība uz sūkni.

1. Iesūkšanas vada (14) garumu izvēlieties tā, lai sūknis nedarbotos bez ūdens. Sūcvada galam vienmēr ir jāatrodas vismaz 30 cm zem ūdens virsmas.

2. Iesūkšanas vada pieslēgšana. Nodrošiniet, lai savienojums būtu pietiekami hermētisks, un netiktu sabojāta vītne.
3. Sūcvadu vienmēr izvietot kāpjoši.

f NORĀDĪJUMS Ja sūkšanas augstums pārsniedz 4 m, ir jāuzstāda sūkšanas šļūtene, kuras diametrs ir lielāks par 1". Mēs iesakām izmantot AL-KO sūkšanas aprīkojumu ar sūkšanas šļūteni, sūkšanas sietu un atplūdes vārstu. Jautājiet vietējam izplatītājam.

4.3 Spiedvada montāža

1. Ieskrūvējiet savienojumu (12) ar blīvgredzenu (13) sūkņa izejā (4).
2. Uzskrūvējiet leņķa savienojumu (10) ar blīvi (11) uz savienojuma (12).
3. Spiedvadu (8) nostipriniet uz leņķa savienojuma (10).

5 EKSPLUATĀCIJAS SĀKŠANA

5.1 Sūkņa uzpildīšana

UZMANĪBU! Pastāv ierīces bojājumu risks!

Sausa darbība iznīcina sūkni!

- Sūknis pirms katras ekspluatācijas uzsākšanas līdz pārplūdei ir jāuzpilda ar ūdeni, lai tas nekavējoties spētu uzsūkt.

f NORĀDĪJUMS Lai samazinātu sūkšanas laiku, pirms pieskrūvēšanas piepildiet sūkšanas šļūteni ar ūdeni.

1. Atskrūvējiet uzpildīšanas skrūvi (3) ar filtra atslēgu.
2. Pa uzpildes atveri iepildiet ūdeni līdz sūkņa korpusam ir pilns.
3. Ieskrūvējiet atpakaļ uzpildīšanas skrūvi.

5.2 Ekspluatācijas uzsākšana

1. Atveriet spiedvada slēģierīci (vārstu, smidzinātāja sprauslu, ūdens krānu).
2. Ievietojiet kabeļa kontaktdakšu strāvas kontaktligzdā. Sūknis sāk sūkņēšanu.
3. Tiklīdz izplūstošajā ūdenī vairs nav gaisa, aizveriet spiedvada slēģierīci.
 - Sūknis bez caurplūdes uzkāpjot spiedienam izslēgsies automātiski.
 - Sūknis ir gatavs darbam. Displejā parādās indikatori AUTO O un FLOW O.

I NORĀDĪJUMS Uzsākot ekspluatāciju, pirmajā reizē visa informācija displejā tiek rādīta angļu valodā. Vēlamo valodu var izvēlēties ar taustiņu MODE un ar taustiņu SET to var apstiprināt. Pēc tam var pārbaudīt gaisa spiedienu spiedienvertnē.

6 LIETOŠANA

6.1 Sūkņa ieslēgšana

1. Sāciet sūkņa ekspluatāciju kā norādīts aprakstā (skatiet sadaļu „Ekspluatācijas uzsākšana”). Sūkņa vadība ir elektroniska un pēc ekspluatācijas uzsākšanas darbojas pilnībā automātiski.
2. Noņemot ūdeni spiediena pusē, sūknis ieslēdzas automātiski. Displejā tiek parādīts ON X un PRESSURE, kā arī faktiskais spiediens.

I NORĀDĪJUMS Ja pēc 20 sekundēm caur iesūkšanas vadu netiek iesūkts ūdens, sūknis pārslēdzas kontroles režīmā. Sūknis šajā laikā turpina darboties un displejā tiek parādīts CHECK SUC-TION SIDE.

I NORĀDĪJUMS Ja aptuveni pēc 90 sekundēm, pa iesūkšanas vadu (B-14 att.) netiek iesūkts ūdens, aizsardzības sistēma pret darbību bez šķidrums izslēdz sūknī un displejā redzami indikatori ALARM un SUCTION SIDE. Informāciju par kļūdu meklēšanu un novēršanu skatiet sadaļā „Palīdzība traucējumu gadījumā”.

I NORĀDĪJUMS Ja sūknis bieži ieslēdzas un izslēdzas, neskatoties uz to, ka netiek patērēts ūdens, sūkņa aizsardzība pret pārkaršanu izslēdz sūknī un displejā tiek parādīts ALARM un PRES-SURE SIDE. Informāciju par kļūdu iemeslu un novēršanu skatiet sadaļā Palīdzība traucējumu gadījumā.

6.2 Sūkņa izslēgšana

1. Atvienojiet strāvas vada kontaktdakšu no kontaktlīdžas.
2. Aizveriet visus spiedvadā esošos vārstus.

⚠ ESIET PIESARDZĪG! Savainojumu gūšanas risks ar karstu ūdeni Ilgstoši darbojoties ar slēgtu spiediena pusi (> 10 min), ūdens sūknī var ļoti sakarst un nekontrolēti no tā izplūst!

- Atvienojiet sūkni no barošanas avota un ļaujiet sūknim un ūdenim atdzist.
- Neatsāciet sūkņa lietošanu, kamēr netiek novērsti visi defekti!

Savainojumu gūšanas risks ar karstu ūdeni var rasties turpmāk uzskaitītajos gadījumos:

- nepareiza uzstādīšana;
- slēgta spiediena puse;
- trūkst ūdens iesūkšanas vadā vai
- ir bojāts spiediena slēdzis.

Rīcība

1. Atvienojiet sūkni no elektrotīkla un ļaujiet ūdenim atdzist.
2. Pārbaudiet sūkni, pārbaudiet, vai pareizi veikta uzstādīšana un ūdens līmeni.
3. Atsāciet sūkņa lietošanu tikai pēc tam, kad ir novērsti visi defekti!

7 DISPLEJA RĀDĪJUMI.

- Uzsākot ekspluatāciju, pirmajā reizē visa informācija displejā tiek rādīta angļu valodā.
- Visas funkcijas var atvērt ar taustiņu MODE. Atvērtos režīmus apstiprina ar taustiņu SET.

I NORĀDĪJUMS Displeja otrajā rindīnā uzrādītā informācija daļēji tiek attēlota kā slīdošs teksts, kas pastāvīgi rāda informāciju.

7.1 Normāls režīms un papildu funkcijas

Displejs. Rādījumi.	Ierīces režīms	Funkcija/Darbība
Valodas iestatīšana		
	Sūknis ir ieslēgts vai izslēgts.	Turēt nospiestu MODE taustiņu ilgāk, nekā 3 sekundes, vadības valoda ir aktivizēta. Nospiežot MODE taustiņu (30) mainīt vadības valodu. Apstiprināt jauno vadības valodu ar SET taustiņu.

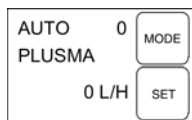
Sūkņa ekspluatācijas uzsākšana

Sūknis ir gatavs ekspluatācijai.

Ņemot ūdeni, sūknis ieslēdzas automātiski.

Sūknis darbojas normālā režīmā.

Sūknis ir ieslēgts un sūknē ūdeni.

- Tiek uzrādīts spiediens.

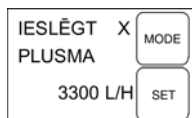

Sūknis ir ieslēgts un sūknē ūdeni.

- Tiek rādīts spiediens.

Rotējošs X aiz ON apzīmē, ka sūknis ir IESLĒGTS.

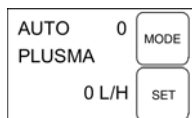
Sūknis automātiskajā režīmā, nesūknē

Sūknis ir ieslēgts, tomēr nesūknē ūdeni.

- Nav caurplūdes, tiek rādīta vērtība 0 l/h.

Atverot spiedvadu (vārsti, smidzināšanas sprauslas, ūdens krāni...), sūknis ieslēdzas automātiski.



Sūknis ir ieslēgts, tomēr nesūknē ūdeni.

- Tiek uzrādīts spiediens.

Atverot spiedvadu (vārsti, smidzināšanas sprauslas, ūdens krāni...), sūknis ieslēdzas automātiski.

0 aiz AUTO apzīmē to, ka sūknis ir izslēgts

Pārsūknētā ūdens daudzuma uzrādīšana

Turpmāk norādītā informācija ir pieejama, nospiežot taustiņu MODE, gan ekspluatācijas laikā (ON), gan arī AUTO režīmā.



- Līdz šim pārsūknētā ūdens daudzuma rādījums.

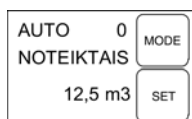

- Līdz šim pārsūknētā daļējā ūdens daudzuma rādījums.

Atiestatīšanai uz nulli nospiediet taustiņu SET.

Pārslēgšanai starp spiediena un caurplūdes, kā arī pārsūknētā ūdens rādījumiem, nospiediet taustiņu MODE.

8 TEHNISKĀ APKOPE UN TĪRĪŠANA

⚠ BĪSTAMI! Strāvas trieciena risks! Darbinot sūkni, pastāv elektriskās strāvas trieciena risks.

- Pirms traucējumu novēršanas darbu sākšanas atvienojiet ierīci no elektrotīkla.
- Kļūdas, kas radušās elektriskajā iekārtā, lieciet novērst elektriķim.

8.1 Sūkņa skalošana

Pārsūknējot hloru saturošu baseina ūdeni vai šķidrums, kas atstāj nogulsnes, sūknis ir jāizskalo ar tīru ūdeni.

8.2 Filtra tīrīšana

1. Izskrūvējiet filtra nodalījuma (6) drenāžas skrūvi, iztecīniet filtra nodalījumu un pēc tam aizskrūvējiet drenāžas atveri.
2. Atskrūvējiet caurspīdīgo filtra vāku (1), izmantojot filtra atslēgu (15).
3. Izņemiet filtru (16/17) no filtra korpusa (2) un izskalojiet zem tekoša ūdens.
4. Izmazgājiet filtra korpusu un caurspīdīgo filtra vāku.
5. Pirms filtra uzstādīšanas pārbaudiet, vai filtra blīves (16) un korpusa blīvējums (20) nav bojāts, vajadzības gadījumā nomainiet.
6. Uzstādiet filtru, uzskrūvējiet caurspīdīgo filtra vāku un pievelciet ar filtra atslēgu.

8.3 Atplūdes vārsta tīrīšana

1. Izņemiet filtru (skatiet nodaļu „Filtra tīrīšana”).
2. Noskrūvējiet atplūdes vārstu (18) un izskalojiet zem tekoša ūdens.
3. Vajadzības gadījumā nomainiet blīvi (19).

4. Uzstādiet atplūdes vārstu.
5. Uzstādiet filtru.

8.4 Pludiņa tīrīšana

1. Noskrūvējiet spiedvadu (8) ar leņķa savienojumu (10) un savienojumu (12).
2. Izskrūvējiet ieskrūvējamo savienojumu (21) ar blīvi (22). Iegūstiet pludiņa uzstādīšanas stāvokli. Izņemiet pludiņu un to notīriet.
3. Uzstādiet pludiņu vietā — ievērojiet pludiņa uzstādīšanas stāvokli (D att.).

8.5 Aizsprotojumu izņemšana

1. Atvienojiet sūkni no elektrotīkla un nodrošiniet, lai to nevarētu atkal pieslēgt.
2. Demontējiet iesūkšanas vadu no sūkņa ieejas.
3. Pievienojiet spiedvadu pie ūdensvada.
4. Ļaujiet ūdenim plūst caur sūkņa korpusu līdz tiek atbrīvots aizsprotojums.
5. Īslaicīgi ieslēdzot sūkni, pārbaudiet vai tas darbojas brīvi.



9 PALĪDZĪBA TRAUČĒJUMU GADĪJUMĀ

⚠ BĪSTAMI! Strāvas trieciena risks! Darbinot sūkni, pastāv elektriskās strāvas trieciena risks.

- Pirms traucējumu novēršanas darbu sākšanas atvienojiet ierīci no elektrotīkla.
- Kļūdas, kas radušās elektriskajā iekārtā, lieciet novērst elektriķim.

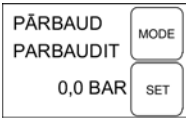
i NORĀDĪJUMS Nenovēršamu kļūdu gadījumā vērsieties pie mūsu atbildīgā klientu apkalpošanas dienesta.

Problēma	Iespējamais iemesls	Risinājums
Motors nesāk darboties.	Tīklā nav sprieguma.	Drošinātāju, strāvas padeve ir jāpārbauda kvalificētam elektriķim.
	Spiediena un caurplūdes vērtības nav normas robežās. Sūknis tomēr turpina darboties.	Ziņojums parādās pēc 20 sekundēm. Sūknis 90 sekunžu laikā mēģina novērst kļūdu patstāvīgi. Nav nepieciešama rīcība no ārpuses. Ja kļūda netiek novērsta 90 sekunžu laikā, sūknis izslēdzas aizsardzībai no darbības bez ūdens.

Problēma	Iespējamais iemesls	Risinājums
 <p>ALARM PĀRBAUDĪT 0,0 BAR</p>	Sūknis tika izslēgts aizsardzībai no darbības bez ūdens.	Kļūda iesūkšanas pusē. Pēc kļūdas novēršanas apstiprināt ar taustiņu SET. Sūknis atkal ieslēdzas. Uzmanieties no karsta ūdens atkārtotas ieslēgšanās laikā!
	Noplūde iesūkšanas pusē.	Pārbaudiet iesūkšanas vārstu un šļūteni.
	Noplūde filtra vākā.	Pārbaudiet filtra vāka blīvi, pievelciet filtra vāku.
	Noplūde caur filtra nodalījuma drenāžas skrūvi.	Pārbaudiet drenāžas skrūves blīvi, pievelciet drenāžas skrūvi.
	Šļūtenes gals neatrodas ūdenī, tukša ūdens krātuve (piem., cisterna vai aka). Sūknis iesūc gaisu.	Iesūkšanas šļūtenes galam vienmēr ir jāatrodas vismaz 30 cm zem ūdens virsmas.
	Filtrs ir ļoti netīrs.	Iztīriet filtru.
	Aizdambējums iesūkšanas pusē	Noņemiet netīrumus iesūkšanas zonā.
	Caurplūde mazāka, nekā 300 l/h.	Palieliniet caurplūdi.
 <p>ALARM PĀRBAUDĪT 1,5 BAR</p>	Sūknis ir bieži ieslēdzies un izslēdzies, lai arī nav notikusi ūdens noņemšana. <ul style="list-style-type: none"> Sūknis tika izslēgts lai aizsargātos pret pārkaršanu. 	Kļūda spiediena pusē, piem., noplūde. Arī nelielas noplūdes no ūdens krāniem un tualetēm var būt iemesls spiediena kritumam sistēmā. Pārbaudiet, vai nav noplūdes spiedvadā un patērētājos. Pārbaudiet un iztīriet atplūdes vārstu (18) filtra nodalījumā. Pēc kļūdas novēršanas nospiediet taustiņu SET — sūknis atkal darbojas. Uzmanieties no karsta ūdens atkārtotas ieslēgšanās laikā!

10 GLABĀŠANA

- Iztecīniet iesūkšanas vadu un spiedvadu.
- Izskrūvējiet drenāžas skrūvi un ļaujiet, lai ūdens iztek no sūkņa.
- Izskrūvējiet drenāžas skrūvi atpakaļ un uzglabājiet sūkni un tā piederumus no sala pargātā vietā.

F NORĀDĪJUMS Ja sistēma sasalst, nepieciešams to pilnībā iztukšot un sūkni novietot uzglabāšanai no sasalšanas aizsargātā vietā.

11 UTILIZĀCIJA

-  Elektriskās un elektroniskās ierīces aizliegts izmest sadzīves atkritumos, bet gan tās jānodod dalītajos atkritumos vai otrreizējai pārstrādei!

Ierīce, tās iepakojums un piederumi ir izgatavoti no otrreiz pārstrādājamiem izejmateriāliem un tādēļ ir atbilstoši jāutilizē.

12 KLIENTU APKALPOŠANAS DIENESTS/SERVISS

Jautājumu gadījumā par garantiju, remontu vai rezerves daļām sazinieties ar tuvāko AL-KO servīsa centru. Informāciju par tiem meklējiet šādā vietnē:

www.alko-garden.com/service-contacts

Vairāk informācijas par rezerves daļām varat skatīt:

www.alko-garden.com/spareparts

13 INFORMĀCIJA PAR ATBILSTĪBAS DEKLARĀCIJU

Ar šo mēs ar pilnu atbildību paziņojam, ka mūsu piegādātā produkta konstrukcija atbilst saskaņoto

ES direktīvu prasībām, ES drošības standartiem un produkta specifiskiem standartiem. Atbilstības deklarācija ir daļa no lietošanas instrukcijas un ir pievienota ierīcei.

14 GARANTĪJA

Iespējamos materiāla vai ražošanas brāķus iekārtā mēs novērsīsim atbilstoši likumā noteiktajam noilguma termiņam attiecībā uz garantijas prasībām, paturot tiesības izvēlēties remontu vai jaunas preces piegādi. Noilguma termiņš tiek noteikts, vadoties pēc tās valsts spēkā esošās likumdošanas, kurā ierīce tika nopirkta.

Mūsu garantijas pakalpojumi ir spēkā tikai tad, ja:

- ievērojot šo lietošanas instrukciju.
- ierīce tiek izmantota atbilstoši mērķim;
- tiek izmantotas oriģinālās rezerves daļas.

Garantija zaudē savu spēku, ja:

- tiek veikti patstāvīgi remontēšanas mēģinājumi;
- tiek veikta patvaļīga pārbūve;
- ierīce netiek lietota atbilstoši paredzētajam mērķim.

Garantija neattiecas uz:

- krāsas bojājumiem, kas radušies normāla nolietojuma rezultātā;
- dilstošajām detaļām, kas rezerves daļu kartē ir atzīmētas ar rāmīti .

Garantijas periods sākas no ierīces pirmreizējās pārdošanas pirmās dienas. Noteicošais ir datums uz pirkuma čeka. Lūdzam jūs ar šo garantijas deklarāciju un pirkuma čeku doties pie sava tirdzniecības pārstāvja vai uz tuvāko oficiālo klientu apkalpošanas centru. Šī deklarācija neskar pircēja likumā noteiktās garantijas prasības pret pārdevēju.

ПРЕВОД НА ОРИГИНАЛНОТО РЪКОВОДСТВО ЗА ЕКСПЛОАТАЦИЯ

Съдържание

1	Относно инструкцията за експлоатация.....	180	8.4	Почистване на поплавка.....	187
1.1	Символи на началната страница....	180	8.5	Отстраняване на запушване	187
1.2	Разяснения на условните обозначения и сигналните думи.....	181	9	Помощ при неизправности.....	187
2	Описание на продукта	181	10	съхранение.....	189
2.1	окомплектовка на доставката	181	11	Изхвърляне	189
2.2	Преглед на продукта (Фигура А - Е)	181	12	Поддръжка / Сервиз	189
2.3	Функция.....	181	13	Информация за декларацията за съответствие.....	189
2.4	Защитно и предпазно устройство... ..	181	14	Гаранция.....	189
2.5	Защита от работа на сухо	181			
2.6	Сензор за налягане.....	182	1	ОТНОСНО ИНСТРУКЦИЯТА ЗА ЕКСПЛОАТАЦИЯ	
2.7	Индикатор на дисплея.....	182	■	Немската версия е оригиналната инструкция за експлоатация. Всички останали версии са преводи на оригиналната инструкция за експлоатация.	
2.8	Употреба по предназначение	182	■	Съхранявайте винаги тази инструкция за експлоатация по начин, по който да можете да я четете, когато се нуждаете от информация за този уред.	
2.9	Възможна неправилна употреба	182	■	Предавайте уреда на други лица само заедно с тази инструкция.	
3	Указания за безопасност	182	■	Прочетете и съблюдавайте инструкциите за безопасност и предупредителните съвети в тази инструкция за експлоатация.	
3.1	Общи указания за безопасност	182			
3.2	Електрическа безопасност.....	183	1.1	Символи на началната страница	
4	Монтаж.....	183			
4.1	Разполагане на помпата	183			
4.2	Свързване на смукателната линия	183			
4.3	Монтаж на напорния маркучопровод.....	184			
5	Въвеждане в експлоатация	184			
5.1	Пълнене на помпата.....	184			
5.2	Първоначално пускане в експлоатация	184			
6	Управление.....	184			
6.1	Включване на помпата	184			
6.2	Изключване на помпата	184			
7	Показания на дисплея	185			
7.1	Нормален режим и допълнителни функции	185			
8	Поддръжка и почистване	186			
8.1	Изплакване на помпата	186			
8.2	Почистване на филтъра	186			
8.3	Почистване на възвратния клапан.	187			

Символ	Значение
	Непременно прочетете внимателно тази инструкция за експлоатация преди пускането в експлоатация. Това е предпоставката за безопасна работа и безпроблемно боравене с уреда.
	Ръководство за експлоатация
	Мрежови кабел - не наранявайте или не разцепвайте, за да избегнете електрически удар!

1.2 Разяснения на условните обозначения и сигналните думи

⚠ ОПАСНОСТ! Обозначава непосредствено опасна ситуация, която - ако не бъде избегната - може да има като последствие смърт или тежко нараняване.

⚠ ПРЕДУПРЕЖДЕНИЕ! Обозначава потенциална опасна ситуация, която - ако не бъде избегната - би могла да доведе до смърт или тежко нараняване.

⚠ ВНИМАНИЕ! Обозначава потенциално опасна ситуация, която - ако не бъде избегната - може да има като следствие леко или умерено нараняване.

ВНИМАНИЕ! Обозначава ситуация, която - ако не се избегне - може да предизвика материални щети.

ℹ УКАЗАНИЕ Специални указания за по-добро разбиране и боравене.

2 ОПИСАНИЕ НА ПРОДУКТА

В това ръководство за работа са описани различни модели помпи. Идентифицирайте модела си по типовата табелка.

2.1 окомплектовка на доставката

Помпата се доставя готова за работа с ключ за капака на филтъра, ъглов нипел и ръководство за работа.

2.2 Преглед на продукта (Фигура А - Е)

№	Компонент
1	Прозрачен капак на филтъра
2	Корпус на помпата
3	Винт за пълнене
4	Връзка на изхода на помпата/напорния маркучопровод
5	Корпус на двигателя
6	Изпускателни винтове
7	Връзка на входа на помпата / смукателната линия на помпата
8	Напорен маркучопровод
9	Кран за вода
10	Ъглов нипел

№	Компонент
11	Уплътнение
12	Свързващ нипел
13	Уплътнение
14	Смукателна линия
15	Ключ за филтър
16	Уплътнение на филтъра
17	Филтър
18	Възвратен клапан
19	Уплътнение на възвратния клапан
20	Уплътнение на корпуса
21	Завинтващ се нипел
22	Уплътнение
23	Поплавък на измервателния блок
24	Дисплей
25	Бутон MODE (РЕЖИМ)
26	Бутон SET (ЗАДАВАНЕ)

2.3 Функция

Описаният уред е автоматично работеща помпа. Помпата се включва и изключва в зависимост от налягането (вж. техническите данни). При отваряне на точката на засмукване помпата засмуква вода през входа на помпата (7) и я подава през връзката на напорния маркучопровод (4) към точката на засмукване. Помпата се изключва автоматично приблизително 20 секунди след затваряне на точката на засмукване.

2.4 Защитно и предпазно устройство

Термозащитен прекъсвач

Помпата е оборудвана с термозащитен прекъсвач, който изключва двигателя при прегряване. След фаза на охлаждане от ок. 15 - 20 минути помпата автоматично се включва отново.

2.5 Защита от работа на сухо

Помпата разполага със защита от работа на сухо. Защитата от работа на сухо изключва помпата след около 90 секунди, ако не се засмуква вода или смукателната линия е повредена.

2.6 Сензор за налягане

Помпата е оборудвана със сензор за налягане. Чрез този сензор помпата се изключва и включва автоматично при достигане на зададеното налягане.

- Зададено налягане: вижте техническите данни.

2.7 Индикатор на дисплей

Помпата е оборудвана с дисплей (24), който показва работните състояния и съобщенията за грешки. Различните настройки и дисплеи могат да се избират с бутон MODE (РЕЖИМ) (25) и да се потвърждават с бутон SET (ЗАДАВАНЕ) (26).

2.8 Употреба по предназначение

Помпата е предназначена за лична употреба в дома и градината. Тя може да се експлоатира само в допустимите граници на използване, съгласно техническите данни.

Помпата е подходяща за:

- Напояване на градината и района на имота
- Водоснабдяване в къщата
- Увеличаване на налягането на водоснабдяването.

f **УКАЗАНИЕ** При увеличаване на налягането на водоснабдяването трябва да се спазват местните предписания. Можете да получите информация от вашия санитарен специалист.

Помпата е подходяща само за транспортиране на следните течности:

- Чиста вода, дъждовна вода

Друга употреба, излизаща извън тези рамки, се счита за употреба не по предназначение.

2.9 Възможна неправилна употреба

Помпата не бива да се използва в непрекъснат режим. Тя не е подходяща за транспортиране на:

- питейна вода
- солена вода
- хранителни продукти
- замърсена вода
- агресивни флуиди, химикали
- разяждащи, запалими, взривоопасни или отделящи газ течности
- течности, които са по-топли от 35 °C
- вода, съдържаща пясък и абразивни вещества.

3 УКАЗАНИЯ ЗА БЕЗОПАСНОСТ

⚠ ОПАСНОСТ! Опасност от допир на елементи под електрическо напрежение! Дефект в помпата или удължителния кабел може да доведе до сериозни наранявания!

- Незабавно изключете щепсела от електрическата мрежа.
- Свържете уреда чрез прекъсвач за остатъчен ток с номинален остатъчен ток < 30 mA.

⚠ ПРЕДУПРЕЖДЕНИЕ! Опасност от нараняване. Дефектните и изключени устройства за безопасност и защита могат да доведат до сериозни наранявания.

- Ремонтирайте дефектните предпазни и защитни устройства.
- Никога не премахвайте защитните и предпазните устройства.

⚠ ВНИМАНИЕ! Опасност от нараняване с гореща вода! Ако помпата работи при затворена страна на налягането за по-дълъг период от време (> 10 мин.), водата в помпата може да се нагрее значително и да излезе неконтролируемо!

- Изключете помпата от електрическата мрежа и оставете помпата и водата да се охладят.
- Проверете нивото на водата откъм смукателната страна.
- Проверете херметичността на маркучите.
- Проверете монтажа на смукателната линия и напорния маркучопровод.
- Не пускайте помпата отново в експлоатация, докато не бъдат отстранени всички неизправности!

3.1 Общи указания за безопасност

- Това устройство може да се използва от лица с намалени физически, сетивни или умствени способности или липса на опит и знания, ако са под наблюдение или са инструктирани за безопасна употреба на устройството и разбират произтичащите от това опасности. Не е позволено на деца да играят с устройството.
- Лица с много големи и комплексни ограничения могат да имат потребности, надхвърлящи обхвата на тук описаните указания.

- Помпи, които не са маркирани като устойчиви на замръзване, не трябва да се оставят на открито, когато е мразовито.
- Никога не повдигайте, не транспортирайте и не закрепвайте помпата за захранващия кабел. Не използвайте захранващия кабел, за да дръпнете щепсела от контакта.
- Своеволни модификации или преустройства на помпата са забранени. Поправките могат да се извършват само от нашия отдел за обслужване на клиенти.
- При работа по уреда изключете щепсела. Пазете щепсела на захранващата мрежа от влага.
- Помпата и удължителният кабел да се използват само в технически изправно състояние. Повредените уреди не трябва да се експлоатират.
- Спазвайте безопасно разстояние до животни или изключете помпата, когато се приближавате до животни.

3.2 Електрическа безопасност

- Ако в басейна или градинското езеро има хора, помпата не трябва да се задейства.
- Напрежението на електрическата мрежа в къщата трябва да отговаря на указанията за напрежение в техническите данни, не използвайте друго захранващо напрежение.
- Помпата може да работи само с електрическо оборудване в съответствие с DIN/VDE 0100, части 737, 738 и 702. За защита на предпазителите трябва да се монтира мрежов прекъсвач 10 А и прекъсвач за остатъчен ток с номинален остатъчен ток 10/30 mA.
- Използвайте само удължителен кабел, който е предназначен за употреба на открито - минимално напречно сечение 1,5 мм². Винаги развивайте напълно кабелните барабани.
- Не трябва да се използва повреден или чуплив удължителен кабел.
 - Преди всяко въвеждане в експлоатация проверявайте състоянието на удължаващия кабел.
- Ако свързващият кабел трябва да се удължи, може да се използва само кабел тип H07RN-F и фугираща втулка. Тази работа може да се извършва само от квалифициран електротехник.

- Ако захранващият кабел е повреден, той трябва да бъде заменен от производителя, неговия сервиз за следпродажбено обслужване или от лице с подобна квалификация, за да се избегне опасност.

4 МОНТАЖ

ВНИМАНИЕ! Опасност от повреди на уреда! Помпата не работи правилно, ако точката на засмукване се намира на 15 м по-високо от помпата.

- Уверете се, че точката на засмукване е разположена на не повече от 15 м над помпата.

4.1 Разполагане на помпата

1. Подгответе равно и стабилно местоположение.
2. Монтирайте помпата хоризонтално и така, че да е защитена от наводняване.
- Помпата трябва да бъде защитена от дъжд и директна водна струя.

И УКАЗАНИЕ В ежедневната работа (автоматичен режим) чрез подходящи мерки предотвратете възникването на последващи щети при наводняване, поради възникване на неправилности по помпата.

4.2 Свързване на смукателната линия

И УКАЗАНИЕ Препоръчваме да се монтира гъвкави тръби на входа на помпата. По този начин върху помпата не може да се упражнява механичен натиск или теглене.

1. Изберете дължината на смукателната линия (14) така, че помпата да не може да работи на сухо. Смукателната линия винаги трябва да бъде на поне 30 см под повърхността на водата.
2. Свържете смукателната линия. Осигурете плътна връзка, без да повреждате резбата.
3. Винаги поставяйте смукателната линия нагоре.

И УКАЗАНИЕ Ако височината на засмукване е повече от 4 м, трябва да се монтира засмукващ маркуч с диаметър, по-голям от 1". Препоръчваме ви да използвате комплект за засмукване на AL-KO със засмукващ маркуч, засмукващ филтър и ограничител на обратния поток. Свържете се с вашия търговец.

4.3 Монтаж на напорния маркучопровод

1. Завинтете свързващия нипел (12) с О-пръстен (13) в изхода на помпата (4).
2. Завинтете ъгловия нипел (10) с уплътнение (11) върху свързващия нипел (12) и завъртете ъгловия нипел в желаната посока.
3. Свържете напорния маркучопровод (8) към ъгловия нипел (10).

5 ВЪВЕЖДАНЕ В ЕКСПЛОАТАЦИЯ

5.1 Пълнене на помпата

ВНИМАНИЕ! Опасност от повреди на уреда! Работата на сухо унищожава помпата!

- Преди всяко въвеждане в експлоатация на помпата трябва да се напълни с вода до преливника, за да може да засмуче веднага.

И **УКАЗАНИЕ** За да съкратите времето за засмукване, напълнете смукателния маркуч с вода, преди да го завие.

1. Отворете винта за пълнене (3) с помощта на ключа за филтъра.
2. Напълнете с вода през винта за пълнене, докато корпусът на помпата се напълни.
3. Завийте винта за пълнене.

5.2 Първоначално пускане в експлоатация

1. Отворете затварящ елемент (клапан, дюза за пръскане, кран за вода), намиращ се в напорния маркучопровод.
 2. Включете щепсела на свързващия кабел в контакта. Помпата започва да изпомпва.
 3. Когато в изтичащата вода няма повече въздух, затворете затварящия елемент на напорния маркучопровод.
- След повишаване на налягането помпата се изключва автоматично без поток.
 - Помпата е готова за работа. На дисплея се показват AUTO O (АВТОМ. O) и FLOW O (ПОТОК O).

И **УКАЗАНИЕ** По време на първоначалното пускане в експлоатация цялата информация на дисплея се показва на английски език. Изберете желания език с бутона MODE (РЕЖИМ) и потвърдете с бутона SET (ЗАДАВАНЕ). Сега може да се провери налягането на въздуха в резервоара за съхранение.

6 УПРАВЛЕНИЕ

6.1 Включване на помпата

1. Пуснете помпата в експлоатация, както е описано (вж. "Първоначално пускане в експлоатация"). Помпата е с електронно управление и работи напълно автоматично след първоначалното пускане в експлоатация.
2. Помпата се включва, когато се вземе вода от страната на налягането. Дисплеят показва ON X (ВКЛ. X) и PRESSURE (НАЛЯГАНЕ) и действителното налягане.

И **УКАЗАНИЕ** Ако след 20 секунди по смукателната линия не се засмучва вода, помпата преминава в режим на управление. Помпата ще продължи да работи, а на дисплея ще се появи надпис CHECK SUCTION SIDE (Проверете страната на засмукване).

И **УКАЗАНИЕ** Ако след приблизително 90 секунди не се засмуче вода по смукателната линия (фиг. В -14), защитата от работа на сухо изключва помпата и на дисплея се появяват ALARM (АЛАРМ) и SUCTION SIDE (СТРАНА НА ЗАСМУКВАНЕ). За търсене на грешки и тяхното отстраняване, вижте Помощ при неизправности.

И **УКАЗАНИЕ** Ако помпата се е включвала и изключвала повече от веднъж, въпреки че не е била източвана вода, помпата се изключва, за да се предпази от прегряване, и на дисплея се появяват ALARM (АЛАРМ) и PRESSURE SIDE (СТРАНА НА НАЛЯГАНЕТО). За причината за неизправността и начина на отстраняването ѝ, вижте Помощ при неизправности.

6.2 Изключване на помпата

1. Изключете щепсела от контакта.
2. Затворете всички затварящи приспособления на напорния маркучопровод.

⚠ ВНИМАНИЕ! **Опасност от нараняване с гореща вода** Ако помпата работи при затворена страна на налягането за по-дълъг период от време (> 10 мин.), водата в помпата може да се нагрее значително и да излезе неконтролируемо!

- Изключете помпата от електрическата мрежа и оставете помпата и водата да се охладят.
- Не пускайте помпата отново в експлоатация, докато не бъдат отстранени всички неизправности!

Опасността от нараняване с гореща вода може да възникне поради:

- неправилен монтаж,
- затворена страна на налягането,
- липса на вода в смукателната линия или
- дефектен превключвател за налягане.

Процедура

1. Изключете помпата от електрическата мрежа и оставете помпата и водата да се охладят.

2. Проверете помпата, инсталацията и ниво-то на водата.
3. Не пускайте помпата отново в експлоатация, докато не бъдат отстранени всички неизправности!

7 ПОКАЗАНИЯ НА ДИСПЛЕЯ

- По време на първоначалното пускане в експлоатация цялата информация на дисплея се показва на английски език.
- Всички функции могат да бъдат извикани с бутона MODE (РЕЖИМ). Извиканите стандарти се потвърждават с бутона SET (ЗАДАВАНЕ).

ℹ УКАЗАНИЕ Част от информацията, показана на втория ред на дисплея, е под формата на превъртащ се текст, който се превърта непрекъснато като информация.

7.1 Нормален режим и допълнителни функции

Индикатор на дисплея	Състояние на превключване	Функция / мярка
Задаване на език		
	Помпа работи или изключена помпа.	Ако натиснете бутона MODE (РЕЖИМ) за повече от 3 секунди, се активира потребителският език. Променете езика на потребителя, като натиснете бутона MODE (РЕЖИМ) (30). Потвърдете новия потребителски език с бутона SET (ЗАДАВАНЕ).
Първоначално пускане в експлоатация на помпата		
	Помпата е готова за работа.	Когато водата се източва, помпата се стартира автоматично.
Помпата работи в нормален режим		
	Помпата е включена и подава вода. <ul style="list-style-type: none"> ■ Показва се налягането. 	

Помпата работи в нормален режим

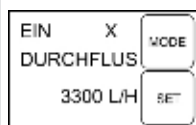

Помпата е включена и подава вода.

- Дебитът се показва на дисплея.

Въртящият се X зад ON (ВКЛ.) символизира включена помпа.

Помпата е в автоматичен режим, не изпомпва

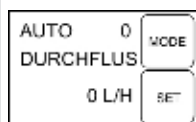

Помпата е включена, но не подава вода.

- Няма дебит; показва се 0 л/ч.

При отваряне на напорния маркучопровод (клапани, дюзи за пръскане, кран за вода...) помпата се стартира автоматично.

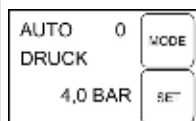

Помпата е включена, но не подава вода.

- Показва се налягането.

При отваряне на напорния маркучопровод (клапани, дюзи за пръскане, кран за вода...) помпата се стартира автоматично.

0 зад AUTO (АВТОМ.) символизира изключена помпа

Покажи скоростите на доставка

Следната информация е възможна при натискане на бутона MODE (РЕЖИМ), както в режим на работа (ON) (ВКЛ.), така и в състояние AUTO (АВТОМ.).

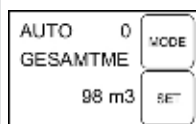

- Показване на количеството изпомпана до момента вода.

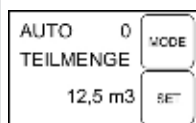

- Показване на изпомпания до момента частичен обем вода.

За да нулирате, натиснете бутона SET (ЗАДАВАНЕ).

Смяна на показанията за налягане и дебит, както и на скоростите на доставка чрез натискане на бутона MODE (РЕЖИМ).

8 ПОДДРЪЖКА И ПОЧИСТВАНЕ

⚠ ОПАСНОСТ! Опасност от токов удар!

При работа с помпата съществува опасност от токов удар.

- Преди всички дейности по отстраняване на неизправности изключете щепсела.
- Повредите в електрическата система трябва да се отстранят от квалифициран електротехник.

8.1 Изплакване на помпата

След изпомпване на вода от плувен басейн, съдържаща хлор или течности, които оставят остатъци, помпата трябва да се изплакне с чиста вода.

8.2 Почистване на филтъра

1. Отвийте изпускателния винт на филтърната камера (6) на отвора за източване, изпразнете филтърната камера и затворете отново отвора за източване.

- Отвийте прозрачния капак на филтъра (1) с помощта на ключа за филтъра (15).
- Извадете филтъра (16/17) от корпуса на филтъра (2) и го почистете под течаща вода.
- Почистете корпуса на филтъра и прозрачния капак на филтъра.
- Преди да монтирате филтъра, проверете дали уплътненията на филтъра (16) и уплътнението на корпуса (20) не са повредени и ако е необходимо, ги сменете.
- Монтирайте филтъра, завийте прозрачния капак на филтъра и затегнете ръчно с помощта на ключа за филтъра.

8.3 Почистване на възвратния клапан

- Демонтирайте филтъра (вж. раздел "Почистване на филтъра").
- Отвийте възвратния клапан (18) и го почистете под течаща вода.
- Ако е необходимо, сменете уплътнението (19).
- Монтирайте възвратния клапан.
- Монтирайте филтъра.

8.4 Почистване на поплавъка

- Отвийте напорния маркучопровод (8) с ъглов нипел (10) и свързващ нипел (12).
- Отвийте завинтващия се нипел (21) с уплътнение (22). Обърнете внимание на позицията на монтиране на поплавъка. Из-

вадете тялото на поплавъка и го почистете.

- Монтирайте отново поплавъка - спазвайте позицията на монтаж (фиг. D).

8.5 Отстраняване на запушване

- Изключете помпата от електрическата мрежа и я обезопасете срещу повторно включване.
- Отстранете смукателната линия на входа на помпата.
- Свържете напорния маркучопровод с водопроводната тръба.
- Пуснете вода през корпуса на помпата, докато запушването се разтвори.
- Проверете дали помпата се върти свободно, като я включите за кратко.

9 ПОМОЩ ПРИ НЕИЗПРАВНОСТИ



ОПАСНОСТ! Опасност от токов удар!

При работа с помпата съществува опасност от токов удар.

- Преди всички дейности по отстраняване на неизправности изключете щепсела.
- Повредите в електрическата система трябва да се отстранят от квалифициран електротехник.

УКАЗАНИЕ В случай на неотстранени неизправности, моля, свържете се с нашия отдел за обслужване на клиенти.

Неизправност	Възможна причина	отстраняване
Двигателят не работи.	Няма електрическо напрежение.	Предпазителите, електрозахранването трябва да бъдат проверени от електротехник.
	Налягането и дебитът са извън нормалните стойности. Въпреки това помпата продължава да работи.	Съобщението се появява след 20 сек. Помпата се опитва да коригира грешката самостоятелно в продължение на 90 секунди. Не е необходимо да се предприемат действия. Ако грешката се запази след 90 секунди, помпата се изключва, за да се предпази от работа на сухо.

Неизправност	Възможна причина	отстраняване
	<p>Помпата е изключена, за да се предпази от работа на сухо.</p> <p>Теч от страната на засмукването.</p> <p>Разгерметизиране в стъклото на филтъра.</p> <p>Теч на изпускателния винт във филтърното отделение.</p> <p>Крайт на маркуча не е във вода, водният резервоар (напр. цистерна или кладенец) е празен. Помпата засмуква въздух.</p> <p>Силно замърсен филтър.</p> <p>Запушване на смукателната страна</p> <p>Дебит, по-малък от 300 л/ч.</p>	<p>Има повреда в смукателната страна. След като коригирате грешката, потвърдете с клавиша SET (ЗАДАВАНЕ). След това помпата се задейства отново. Пазете се от гореща вода при рестартиране!</p> <p>Проверете смукателния клапан и смукателния маркуч.</p> <p>Проверете уплътнението на стъклото на филтъра, затегнете стъклото на филтъра.</p> <p>Проверете уплътнението на изпускателния винт, затегнете отново пробката за източване.</p> <p>Смукателната линия винаги трябва да бъде на поне 30 см под повърхността на водата.</p> <p>Почистете филтъра.</p> <p>Отстранете замърсяванията в зоната на засмукване.</p> <p>Увеличете потока.</p>
	<p>Помпата се включва и изключва по-често, въпреки че не се черпи вода.</p> <ul style="list-style-type: none"> ■ Помпата е изключена, за да се предпази от прегоряване. 	<p>Има неизправност от страна на налягането, например разгерметизиране. Малките течове в крановете и тоалетните също са причина за спадане на налягането в системата. Проверете напорния маркучопровод и консуматора за течове. Проверете и почистете възвратния клапан (18) във филтърната камера. След отстраняването на неизправностите потвърдете с клавиша SET (ЗАДАВАНЕ) - помпата се стартира отново. Пазете се от гореща вода при рестартиране!</p>

10 СЪХРАНЕНИЕ

1. Изпразнете смукателната линия и напорния маркучопровод.
2. Отвийте изпускателния винт и оставете водата да изтече от помпата.
3. Завинтете обратно изпускателния винт и съхранявайте помпата и принадлежностите на място, защитено от замръзване.

И УКАЗАНИЕ Ако има опасност от замръзване, системата трябва да се източи напълно и помпата да се съхранява на защитено от замръзване място.

11 ИЗХВЪРЛЯНЕ

 Електрическите и електронните уреди не принадлежат към битовите отпадъци, а напротив налагат отделно събиране и изхвърляне!

Опаковката, уредът и принадлежностите са произведени от подлежащи на рециклиране

14 ГАРАНЦИЯ

Всякакви материални или производствени дефекти по уреда се отстраняват от нас през законовия давностен срок за претенции за недостатъци, по наш избор чрез ремонт или заместваща доставка. Давностният срок се определя съответно според законите на страната, където е продаден уредът.

Нашата гаранция важи само при:

- Спазване на тази инструкция за експлоатация
- Правилна употреба
- Използване на оригинални резервни части

От гаранцията се изключват:

- Щети по лаковото покритие, възникнали вследствие на нормално износване
- Бързо износващи се части, които на картата с резервните части са означени с рамка

xxxxxx (x)

Гаранционният период започва да тече след покупката от страна на първия краен потребител. Определяща е датата на документа за покупка. Моля, обърнете се с тази декларация и оригиналния документ за покупка към вашия търговски представител или най-близкия център за обслужване на клиенти. Законите претенции за дефекти от страна на купувача към продавача остават непроменени от тази декларация.

материали и трябва да се изхвърлят в съответствие с това.

12 ПОДДРЪЖКА / СЕРВИЗ

За въпроси относно гаранцията, ремонта или подмяната на части, моля, свържете се с най-близкия сервизен център на AL-KO. Ще го откриете в интернет на следния адрес: www.alko-garden.com/service-contacts

За повече информация относно резервни части посетете:

www.alko-garden.com/spareparts

13 ИНФОРМАЦИЯ ЗА ДЕКЛАРАЦИЯТА ЗА СЪОТВЕТСТВИЕ

С настоящото декларираме на своя отговорност, че този продукт във формата, в която е предлаган на пазара, изпълнява изискванията на хармонизираните директиви на ЕУ, стандартите за безопасност на ЕУ и стандартите за специфичните продукти. Декларацията за съответствие е част от инструкцията за експлоатация и е приложена към машината.



Гаранцията става невалидна при:

- Опити за самоволни ремонти
- Самоволни технически изменения
- Употреба не по предназначение

ПЕРЕВОД ОРИГИНАЛЬНОГО РУКОВОДСТВА ПО ЭКСПЛУАТАЦИИ

Оглавление

1	Информация о руководстве по эксплуатации	190	8.3	Очистка обратного клапана	197
1.1	Символы на титульной странице ...	190	8.4	Очистка поплавка	197
1.2	Условные обозначения и сигнальные слова	191	8.5	Устранение засоров	197
2	Описание продукта	191	9	Устранение неисправностей	197
2.1	Комплект поставки	191	10	Хранение	199
2.2	Обзор продукта (рис. A-E)	191	11	Утилизация	199
2.3	Принцип действия	191	12	Сервисное обслуживание	199
2.4	Предохранительные и защитные устройства	192	13	Информация о декларации соответствия	199
2.5	Система защиты от сухого хода	192	14	Гарантия	199
2.6	Датчик давления	192	1 ИНФОРМАЦИЯ О РУКОВОДСТВЕ ПО ЭКСПЛУАТАЦИИ		
2.7	Индикация на дисплее	192	<ul style="list-style-type: none"> ■ Немецкая версия содержит оригинальное руководство по эксплуатации. Все остальные языковые версии — это переводы оригинального руководства по эксплуатации. ■ Всегда держите это руководство по эксплуатации под рукой, чтобы прочитать его, если вам потребуется информация об устройстве. ■ Передавайте устройство другим лицам только вместе с этим руководством по эксплуатации. ■ Прочтите и соблюдайте указания по технике безопасности и предупреждения, приведенные в данном руководстве по эксплуатации. 		
2.8	Использование по назначению	192	1.1 Символы на титульной странице		
2.9	Случаи неправильного применения	192			
3	Указания по технике безопасности	192			
3.1	Общие указания по технике безопасности	193			
3.2	Электрическая безопасность	193			
4	Монтаж	193			
4.1	Настройка насоса	193			
4.2	Подключение всасывающей линии	194			
4.3	Монтаж напорного трубопровода ...	194			
5	Ввод в эксплуатацию	194			
5.1	Заполнение насоса	194			
5.2	Первоначальный ввод в эксплуатацию	194			
6	Управление	194			
6.1	Включение насоса	194			
6.2	Отключение насоса	195			
7	Индикация на дисплее	195			
7.1	Обычный режим и дополнительные функции	195			
8	Техобслуживание и уход	197			
8.1	Промывка насоса	197			
8.2	Очистка фильтра	197			

Символ	Значение
	Обязательно прочитайте данное руководство по эксплуатации перед вводом в эксплуатацию. Это необходимо для безопасной и безотказной работы.
	Руководство по эксплуатации
	Следите за тем, чтобы не повредить или не разорвать сетевой кабель, чтобы избежать поражения электрическим током!

1.2 Условные обозначения и сигнальные слова

⚠ ОПАСНОСТЬ! Указывает на опасную ситуацию, которая, если ее не избежать, приводит к смерти или серьезным травмам.

⚠ ПРЕДУПРЕЖДЕНИЕ! Указывает на потенциально опасную ситуацию, которая, если ее не избежать, может привести к смерти или серьезным травмам.

⚠ ОСТОРОЖНО! Указывает на потенциально опасную ситуацию, которая, если ее не избежать, может привести к травмам легкой и средней тяжести.

⚠ ВНИМАНИЕ! Указывает на ситуацию, которая, если ее не избежать, может привести к имущественному ущербу.

ℹ ПРИМЕЧАНИЕ Специальные указания для облегчения понимания и эксплуатации.

2 ОПИСАНИЕ ПРОДУКТА

В этом руководстве по эксплуатации описаны разные модели насосов. Нужную модель можно идентифицировать по номеру на заводской табличке.

2.1 Комплект поставки

Насос поставляется в готовом к эксплуатации состоянии с ключом для крышки фильтра, угловым ниппелем и руководством по эксплуатации.

2.2 Обзор продукта (рис. А-Е)

Но-мер	компонента
1	Прозрачная крышка фильтра
2	Корпус насоса
3	Резьбовая пробка наливного отверстия
4	Выход насоса/разъем для подключения напорного трубопровода
5	Корпус электродвигателя
6	Резьбовая пробка сливного отверстия
7	Вход насоса/разъем для подключения всасывающей линии
8	Напорный трубопровод

Но-мер	компонента
9	Водопроводный кран
10	Угловой ниппель
11	Уплотнение
12	Соединительный ниппель
13	Уплотнение
14	Всасывающий трубопровод
15	Ключ для снятия фильтра
16	Уплотнение фильтра
17	Фильтр
18	Обратный клапан
19	Уплотнение обратного клапана
20	Уплотнение корпуса
21	Ввинчивающийся ниппель
22	Уплотнение
23	Поплавок измерительного блока
24	Дисплей
25	Клавиша выбора режима MODE (Режим)
26	Клавиша установки SET (Настройка)

Дата производства

Дата производства изделия указана на заводской табличке. Дата производства соответствует первым четырем цифрам серийного номера XYZZ-AAAAA.

- X: год производства
- Y: месяц производства (А = январь)
- ZZ: день производства

2.3 Принцип действия

Описываемое устройство представляет собой автоматический насос. Насос включается и выключается в зависимости от давления (см. технические характеристики). При открытии точки забора насос всасывает воду через вход (7) и перекачивает ее через разъем напорной линии (4) к точке забора. Насос автоматически выключается прим. через 20 с после закрытия точки забора.

2.4 Предохранительные и защитные устройства

Защитное термореле

Насос оснащен защитным термореле, отключающим насос при перегреве. После периода охлаждения продолжительностью 15–20 минут насос автоматически включается.

2.5 Система защиты от сухого хода

Насос оснащен системой защиты от сухого хода. Если вода не всасывается или поврежден всасывающий трубопровод, система защиты от сухого хода выключает насос через 90 секунд.

2.6 Датчик давления

Насос оснащен датчиком давления. Через этот датчик насос автоматически включается и выключается при достижении заданного давления.

- Заданное давление: см технические характеристики.

2.7 Индикация на дисплее

Насос оснащен дисплеем (24) для индикации рабочего состояния и отображения сообщений об ошибках. С помощью клавиши MODE (Режим) (25) можно выбрать разные настройки и индикации и сохранять их с помощью клавиши SET (Настройка) (26).

2.8 Использование по назначению

Насос предназначен для частного использования в доме и саду. Его можно применять только в границах рабочего диапазона, с соблюдением указанных технических характеристик.

Насос пригоден для:

- полива сада и участка
- водоснабжения дома
- повышения напора воды в водопроводе

И ПРИМЕЧАНИЕ При повышении давления в водопроводе необходимо соблюдать предписания местного законодательства. Информацию можно получить от специалиста по сантехническому оборудованию.

Насос предназначен исключительно для перекачивания следующих жидкостей:

- осветленная вода, дождевая вода

Другое или выходящее за рамки данного использования считается использованием не по назначению.

2.9 Случаи неправильного применения

Насос нельзя эксплуатировать в непрерывном режиме. Он не предназначен для перекачивания:

- питьевой воды;
- соленой воды;
- пищевых продуктов;
- грязной воды;
- агрессивных сред, химикатов;
- едких, горючих, взрывоопасных или выделяющих газ жидкостей;
- жидкостей, имеющих температуру выше 35 °С
- содержащей песок воды и жидкостей с абразивными свойствами.

3 УКАЗАНИЯ ПО ТЕХНИКЕ БЕЗОПАСНОСТИ

⚠ ОПАСНОСТЬ! Опасность при прикосновении к частям, находящимся под напряжением! Неисправность насоса или удлинительного кабеля может привести к серьезным травмам!

- Немедленно отсоедините штекер от электрической сети.
- Подключайте устройство через устройство защитного отключения, срабатывающее при номинальном токе утечки < 30 мА.

⚠ ПРЕДУПРЕЖДЕНИЕ! Опасность травмирования. Неисправность или бездействие предохранительных и защитных устройств могут стать причиной травм.

- Неисправные предохранительные и защитные устройства подлежат ремонту.
- Никогда не выводите из строя предохранительные и защитные устройства.

⚠ ОСТОРОЖНО! Опасность получения травм из-за горячей воды! При длительной работе с закрытой напорной стороной (> 10 мин) вода в насосе может сильно нагреться, так что произойдет ее неконтролируемое вытекание!

- Отключите насос от сети и дайте воде и насосу остыть.
- Проверьте уровень воды на всасывающей стороне.
- Проверьте герметичность линий.
- Проверьте установку всасывающей и напорной линии.
- Повторное использование насоса возможно только после устранения всех дефектов!

3.1 Общие указания по технике безопасности

- Данное устройство могут использовать лица с ограниченными физическими, сенсорными или умственными способностями или с недостатком опыта и знаний, если они находятся под присмотром или проинструктированы по безопасному использованию устройства и понимают связанные с этим опасности. Детям не разрешается играть с устройством.
- Лица с очень сильными и сложными ограничениями также должны быть ознакомлены с описанными здесь инструкциями.
- Насосы, не имеющие маркировки морозостойкости, нельзя оставлять на открытом воздухе в морозную погоду.
- Не поднимайте и не подвешивайте насос за сетевой кабель, не тяните за него при перемещении. Ни в коем случае не вытягивайте сетевой штекер из розетки за сетевой кабель.
- Запрещается самовольно вносить изменения в насос и переоборудовать его. Поручайте выполнение ремонта только нашей сервисной службе.
- При работе с устройством вставляйте сетевой штекер. Защищайте сетевой штекер от влаги.
- Насос и удлинительный кабель должны использоваться только в технически безупречном состоянии. Запрещается использовать поврежденные устройства.
- Держите насос на безопасном расстоянии от животных или выключите его в случае приближения животных.

3.2 Электрическая безопасность

- Когда в бассейне или садовом пруду находятся люди, насос не должен работать.
- Напряжение в сети дома должно соответствовать напряжению, указанному в технических характеристиках; не подключайте устройство к источнику с другим напряжением.
- Насос можно использовать только в электрической системе, отвечающей DIN/VDE 0100, часть 737, 738 и 702. Для обеспечения защиты нужно установить линейный защитный автомат 10 А, а также устройство защитного отключения, срабатывающее при номинальном токе утечки 10/30 мА.
- Используйте только удлинители, рассчитанные на использование вне помещений — минимальное сечение 1,5 мм². Всегда полностью разматывайте кабельные катушки.
- Запрещается использовать поврежденные или ломкие удлинительные кабели.
 - Перед каждым вводом в эксплуатацию проверяйте состояние удлинительного кабеля.
- Если необходимо удлинить сетевой кабель, используйте только кабель типа H07RN-F и литую муфту. Проводить такие работы разрешается только профессиональным электрикам.
- Если кабель питания поврежден, он должен быть заменен производителем, его сервисным агентом или лицом с аналогичной квалификацией, чтобы избежать опасности.

4 МОНТАЖ

ВНИМАНИЕ! Опасность повреждения оборудования! Насос работает не надлежащим образом, если точка забора расположена на 15 м выше него.

- Убедитесь, что точка забора не превышает 15 м над насосом.

4.1 Настройка насоса

1. Подготовьте ровную и твердую поверхность.
 2. Установите насос горизонтально, в защищенном от затопления месте.
- Насос должен быть защищен от дождя и прямого попадания струи воды.

И ПРИМЕЧАНИЕ При ежедневной эксплуатации (автоматический режим) с помощью соответствующих мер необходимо позаботиться о том, чтобы при неисправности насоса не произошло затопление помещений.

4.2 Подключение всасывающей линии

И ПРИМЕЧАНИЕ На входе насоса рекомендуем использовать гибкие шланги. При этом насос не подвергается механическим и тяговым нагрузкам.

1. Подберите длину всасывающей линии (14) так, чтобы предотвратить сухой ход насоса. Всасывающая линия должна всегда находиться не менее чем на 30 см ниже поверхности воды.
2. Подключение всасывающей линии. Обеспечьте плотное соединение без повреждения резьбы.
3. Всегда прокладывайте всасывающую линию с подъемом.

И ПРИМЕЧАНИЕ При высоте всасывания более 4 м необходимо использовать всасывающий шланг с диаметром более 1 дюйма. Рекомендуем использовать гарнитуру AL-KO с всасывающим шлангом, всасывающим фильтром и клапаном для предотвращения обратного тока. Обратитесь за консультацией к своему дилеру.

4.3 Монтаж напорного трубопровода

1. Ввинтите соединительный ниппель (12) с уплотнительным кольцом (13) к выходному отверстию насоса (4).
2. Ввинтите угловой ниппель (10) с уплотнением (11) на соединительный ниппель (12) и поверните угловой ниппель в нужном направлении.
3. Присоедините напорный трубопровод (8) к угловому ниппелю (10).

5 ВВОД В ЭКСПЛУАТАЦИЮ

5.1 Заполнение насоса

ВНИМАНИЕ! Опасность повреждения оборудования! Сухой ход приводит к выходу насоса из строя!

- Перед каждым вводом в эксплуатацию насос нужно полностью заполнять водой, чтобы он сразу же мог начать процесс всасывания.

И ПРИМЕЧАНИЕ Для сокращения времени всасывания заполните всасывающий шланг водой перед тем, как его привинтить.

1. Откройте резьбовую пробку наливного отверстия (3) с помощью ключа для снятия фильтра.
2. Заливайте через резьбовую пробку наливного отверстия воду до тех пор, пока корпус насоса полностью не заполнится.
3. Закрутите резьбовую пробку наливного отверстия.

5.2 Первоначальный ввод в эксплуатацию

1. Откройте запор напорного трубопровода (клапан, форсунку, водопроводный кран).
2. Вставьте штекер сетевого кабеля в розетку. Насос начнет перекачивать воду.
3. Когда в вытекающей из насоса воде не останется воздуха, закройте запорное устройство в напорном трубопроводе.
 - При отсутствии расхода после увеличения давления насос автоматически отключается.
 - Насос готов к эксплуатации. На дисплее отображаются надписи AUTO O (Автоматически O) и FLOW O (Поток O).

И ПРИМЕЧАНИЕ При первоначальном вводе в эксплуатацию вся информация на дисплее отображается на английском языке. Выберите нужный язык с помощью клавиши MODE (Режим) и подтвердите с помощью клавиши SET (Настройка). Теперь можно проверить давление воздуха в напорном баке.

6 УПРАВЛЕНИЕ

6.1 Включение насоса

1. Введите насос в эксплуатацию, как описано (см. «Первый ввод в эксплуатацию»). Насос регулируется с помощью электроники и после первоначального ввода в эксплуатацию работает автоматически.
2. При заборе воды со стороны нагнетания происходит включение насоса. На дисплее отображаются надписи ON X (Вкл. X) и PRESSURE (Давление), а также значение фактического давления.

И ПРИМЕЧАНИЕ Если через 20 с не происходит всасывание воды через всасывающий трубопровод, насос переключается на контрольный режим. При этом насос продолжает работать, на дисплее отображается надпись CHECK SUCTION SIDE (Проверьте сторону всасывания).

И ПРИМЕЧАНИЕ Если через 90 секунд через всасывающий трубопровод (рис. В -14) все еще не будет всасываться вода, включится система защиты от сухого хода, а на дисплее высветится надпись ALARM (Тревога) и SUCTION SIDE (Сторона всасывания). Поиск и устранение неисправностей: см. раздел «Устранение неисправностей».

И ПРИМЕЧАНИЕ Если насос часто включается и выключается, но при этом забор воды не происходит, для предотвращения перегрева насос выключается, на дисплее отображаются надписи ALARM (Тревога) и PRESSURE SIDE (Сторона нагнетания). Причины и устранение неисправностей: см. раздел «Устранение неисправностей».

6.2 Отключение насоса

1. Выньте штекер из розетки.
2. Закройте все имеющиеся в напорной линии запорные устройства.

⚠ ОСТОРОЖНО! Угроза получения травм от горячей воды При длительной работе с закрытой напорной стороной (> 10 мин) вода в насосе может сильно нагреться, так что произойдет ее неконтролируемое вытекание!

- Отключите насос от сети и дайте воде и насосу остыть.
- Повторное использование насоса возможно только после устранения всех дефектов!

Угроза получения травм от горячей воды может возникнуть при:

- неправильной установке;
- закрытой напорной стороне;
- недостаточном количестве воды во всасывающей линии
- неисправном кнопочном переключателе.

Необходимые действия

1. Отключите насос от электросети и дайте насосу и воде остыть.
2. Проверьте установку насоса и уровень воды.
3. Повторное использование насоса возможно только после устранения всех дефектов!

7 ИНДИКАЦИЯ НА ДИСПЛЕЕ

- При первоначальном вводе в эксплуатацию вся информация на дисплее отображается на английском языке.
- Все функции можно вызывать с помощью клавиши MODE (Режим). Вызываемые заданные значения подтверждаются нажатием клавиши SET (Настройка).

И ПРИМЕЧАНИЕ Часть отображаемой во второй строке дисплея информации имеет вид бегущей строки, в которой непрерывно отображается информация.

7.1 Обычный режим и дополнительные функции

Индикация на дисплее	Состояние переключения	Функция/меры
Настройка языка		
	Насос работает или насос отключен.	Нажимайте клавишу MODE (Режим) более 3 секунд, активируется язык интерфейса. Нажатием клавиши MODE (Режим) (30) можно изменить язык интерфейса. Подтвердите новый язык интерфейса нажатием на клавишу SET (Настройка).

Первый ввод в эксплуатацию насоса

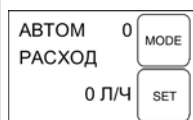

Насос готов к работе.

При заборе воды насос автоматически запускается.

Насос работает в обычном режиме

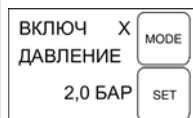

Насос включен и перекачивает воду.

- Отображается давление.

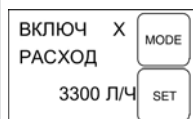

Насос включен и перекачивает воду.

- Отображается расход.

Вращающийся знак «X» после слова ON (Вкл.) означает, что состояние насоса EIN (Вкл.).

Насос в автоматическом режиме, не качает

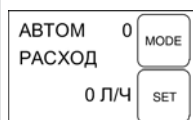

Насос включен, но не перекачивает воду.

- Расход отсутствует, отображается значение 0 л/ч.

При открытии напорного трубопровода (клапанов, форсунок, водопроводного крана и т. д.) насос автоматически запускается.

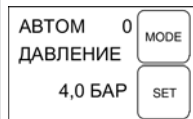

Насос включен, но не перекачивает воду.

- Отображается давление.

При открытии напорного трубопровода (клапанов, форсунок, водопроводного крана и т. д.) насос автоматически запускается.

Знак 0 после слова AUTO (Автоматически) означает, что насос выключен

Индикация производительности

Следующую информацию можно вывести путем нажатия клавиши MODE (Режим) как в режиме работы ON (Вкл.), так и в состоянии AUTO (Автоматически).



- Отображение перекачанного к данному моменту объема воды.

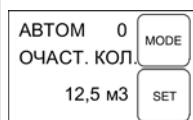

- Отображение части объема воды, перекачанной до данного момента.

Для обнуления нажмите клавишу SET (Настройка).

Переключение между индикатором давления и расхода, а также индикаторами производительности осуществляется с помощью клавиши MODE (Режим).

8 ТЕХОБСЛУЖИВАНИЕ И УХОД

⚠ ОПАСНОСТЬ! Опасность поражения электрическим током! При работе с насосом есть опасность получения электрического удара.

- Перед любыми работами по устранению неисправностей вынимайте из розетки сетевой кабель.
- Неисправности электросистемы должны устранять профессиональные электрики.

8.1 Промывка насоса

После перекачивания содержащей хлор воды из бассейна или жидкостей, оставляющих налет, насос необходимо промывать чистой водой.

8.2 Очистка фильтра

1. Отверните резьбовую пробку сливного отверстия камеры фильтра (6), опорожните камеру фильтра и снова закройте сливное отверстие.
2. Отвинтите прозрачную крышку фильтра (1) с помощью ключа для снятия фильтра (15).
3. Выньте фильтр (16/17) из корпуса фильтра (2) и промойте его в проточной воде.
4. Очистите корпус фильтра и прозрачную крышку фильтра.
5. Перед установкой фильтра проверьте уплотнение фильтра (16) и уплотнение корпуса (20) на предмет повреждений и при необходимости замените.
6. Установите фильтр, навинтите прозрачную крышку фильтра и затяните ее с помощью ключа для снятия фильтра.

8.3 Очистка обратного клапана

1. Заменить фильтр (см. раздел «Очистка фильтра»).
2. Открутите обратный клапан (18) и промойте его в проточной воде.

3. При необходимости замените уплотнение (19).
4. Установите обратный клапан
5. Установите фильтр.

8.4 Очистка поплавка

1. Открутите напорный трубопровод (8) вместе с угловым ниппелем (10) и соединительным ниппелем (12).
2. Открутите ввинчивающийся ниппель (21) вместе с уплотнением (22). Отметьте монтажное положение поплавка. Выньте поплавков и очистите его.
3. Снова установите поплавков с учетом его монтажного положения (рис. D).

8.5 Устранение засоров

1. Отключите насос от сети и предохраните его от повторного включения.
2. Снимите всасывающую линию на входе насоса.
3. Подключите напорный трубопровод к водопроводу.
4. Вода должна протекать через корпус насоса, пока не будет устранен засор.
5. Коротким включением проверьте свободное вращение насоса.

9 УСТРАНЕНИЕ НЕИСПРАВНОСТЕЙ

⚠ ОПАСНОСТЬ! Опасность поражения электрическим током! При работе с насосом есть опасность получения электрического удара.

- Перед любыми работами по устранению неисправностей вынимайте из розетки сетевой кабель.
- Неисправности электросистемы должны устранять профессиональные электрики.

ℹ ПРИМЕЧАНИЕ Если неисправность не удается устранить, обращайтесь в нашу сервисную службу.

Неисправность	Возможная причина	Способ устранения
Двигатель не работает.	Нет сетевого напряжения.	Проверьте предохранитель, поручите электрику проверить линию электроснабжения.

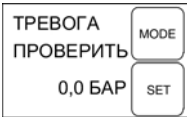
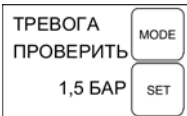

Неисправность	Возможная причина	Способ устранения
	<p>Давление и расход находится за пределами нормальных значений. Насос все еще работает.</p>	<p>Сообщение появляется через 20 с. Насос в течение 90 с пытается устранить неисправность автоматически. Принятие мер не требуется. Если по истечении 90 с неисправность не будет устранена, насос отключится во избежание работы вхолостую.</p>
	<p>Насос отключен во избежание работы вхолостую.</p>	<p>Неисправность со стороны всасывания. После устранения неисправности нажмите клавишу SET (Настройка). После этого насос запустится. Будьте осторожны с горячей водой при повторном запуске!</p>
	<p>Негерметичность со стороны всасывания.</p>	<p>Проверьте впускной клапан и впускной шланг.</p>
	<p>Негерметичность в области стеклянного фильтра.</p>	<p>Проверьте уплотнение стеклянного фильтра, подтяните стеклянный фильтр.</p>
	<p>Негерметичность в области резьбовой пробки сливного отверстия камеры фильтра.</p>	<p>Проверьте уплотнение резьбовой пробки сливного отверстия, подтяните ее.</p>
	<p>Конец шланга не находится в воде, резервуар с водой (например, цистерна или колодец) пуст. Насос всасывает воздух.</p>	<p>Всасывающая линия должна всегда находиться не менее чем на 30 см ниже поверхности воды.</p>
	<p>Фильтр сильно загрязнен.</p>	<p>Очистите фильтр.</p>
	<p>Засорен всасывающий трубопровод</p>	<p>Удалите загрязнение на участке всасывания.</p>
	<p>Расход меньше 300 л/ч.</p>	<p>Увеличьте расход.</p>
	<p>Насос часто включался и выключался, хотя забор воды не осуществлялся.</p> <ul style="list-style-type: none"> Насос отключен для защиты от перегрева. 	<p>Неполадка со стороны нагнетания, например, негерметичность. Даже небольшие утечки из водопроводных кранов и туалетных бачков могут быть причиной падения давления в системе. Проверьте напорный трубопровод и точки забора на предмет герметичности. Проверьте и очистите обратный клапан (18) в камере фильтра. После устранения неисправности нажмите клавишу SET (Настройка). Насос запустится снова. Будьте осторожны с горячей водой при повторном запуске!</p>

10 ХРАНЕНИЕ

1. Слейте воду из всасывающего и напорного трубопроводов.
2. Открутите резьбовую пробку сливного отверстия и дайте воде вытечь из насоса.
3. Снова вкрутите резьбовую пробку сливного отверстия и разместите насос и принадлежности на хранение в защищенном от мороза месте.

И ПРИМЕЧАНИЕ При угрозе заморозания систему нужно полностью опорожнить, и разместить насос в защищенном от мороза месте.

11 УТИЛИЗАЦИЯ

 Электрическое и электронное оборудование не относится к бытовому мусору.  Его необходимо собирать и утилизировать отдельно!

Упаковка, устройство и принадлежности изготовлены из пригодных для переработки материалов и подлежат соответствующей утилизации.

14 ГАРАНТИЯ

Мы устраняем возможные дефекты материалов или производства в течение срока давности, установленного законом в отношении рекламаций по качеству, путем ремонта или замены изделия. Срок давности определяется законодательством страны, в которой было приобретено устройство.

Наше гарантийное обязательство действительно только при:

- Соблюдаете данное руководство по эксплуатации
- надлежащем обращении;
- использовании оригинальных запасных частей.

Гарантия не распространяется на:

- повреждения лакокрасочного покрытия, вызванные нормальным износом;
- изнашивающиеся части, обозначенные в ведомости запасных частей рамкой xxxxxx (x).

Гарантийный срок начинается после покупки первым конечным пользователем. Определяющим фактором служит дата на документе, подтверждающем покупку. Обращайтесь с настоящим сертификатом и документом, подтверждающим покупку, к своему дилеру или в ближайший авторизованный сервисный центр. Настоящий сертификат не касается гарантируемых законом прав на претензии покупателя к продавцу.

12 СЕРВИСНОЕ ОБСЛУЖИВАНИЕ

Если у вас есть вопросы относительно гарантии, ремонта или запасных частей, обратитесь в ближайший сервисный центр AL-KO. Адрес можно найти в Интернете по следующему адресу:

www.alko-garden.com/service-contacts

Более подробная информация о запасных частях доступна по ссылке:

www.alko-garden.com/spareparts

13 ИНФОРМАЦИЯ О ДЕКЛАРАЦИИ СООТВЕТСТВИЯ

Настоящим заявляем с полной ответственностью, что данный продукт в реализуемой на рынке форме соответствует требованиям гармонизированных Директив ЕС, стандартов безопасности ЕС и специальных стандартов, распространяющихся на данный продукт. Декларация соответствия является частью руководства по эксплуатации и прилагается к машине.

Гарантия аннулируется при:

- самостоятельных попытках ремонта;
- самостоятельных технических изменениях;
- использовании не по назначению.

ПЕРЕКЛАД ОРИГІНАЛУ ПОСІБНИКА З ЕКСПЛУАТАЦІЇ

Зміст

1	Інформація про посібник із експлуатації	200	8.4	Очищення поплавка	207
1.1	Символи на титульній сторінці	200	8.5	Усунення закупорювання	207
1.2	Умовні позначення та сигнальні слова	201	9	Усунення несправностей	207
2	Опис пристрою	201	10	Зберігання	209
2.1	Комплект поставки	201	11	Утилізація	209
2.2	Огляд виробу (мал. А-Е)	201	12	Сервісне обслуговування	209
2.3	Функціонування	201	13	Інформація про декларацію відповідності	209
2.4	Запобіжні і захисні елементи	201	14	Гарантія	209
2.5	Система захисту від роботи насухо	202			
2.6	Датчик тиску	202	1	ІНФОРМАЦІЯ ПРО ПОСІБНИК ІЗ ЕКСПЛУАТАЦІЇ	
2.7	Відображення на дисплеї	202	■	Німецька версія містить оригінальний посібник із експлуатації. Всі інші мовні версії — це переклади оригінального посібника з експлуатації.	
2.8	Використання за призначенням	202	■	Завжди тримайте цей посібник із експлуатації під рукою, щоб прочитати його, якщо вам знадобиться інформація про пристрій.	
2.9	Можливе неправильне використання	202	■	Передавайте пристрій іншим особам тільки разом з цим посібником із експлуатації.	
3	Правила техніки безпеки	202	■	Прочитайте та дотримуйтеся вказівок з техніки безпеки та попереджень, що містяться в цьому посібнику з експлуатації.	
3.1	Загальні правила техніки безпеки ..	202	1.1	Символи на титульній сторінці	
3.2	Електрична безпека	203			
4	Складання	203			
4.1	Налаштування насоса	203			
4.2	Встановлення усмоктувального трубопроводу	203			
4.3	Монтаж напірного трубопроводу ..	204			
5	Введення в експлуатацію	204			
5.1	Заповнення насоса	204			
5.2	Перше введення в експлуатацію ..	204			
6	Експлуатація	204			
6.1	Увімкнення насоса	204			
6.2	Вимкнення насоса	204			
7	Відображення на дисплеї	205			
7.1	Звичайний режим та додаткові функції	205			
8	Технічне обслуговування та догляд	206			
8.1	Промивання насоса	206			
8.2	Чищення фільтра	206			
8.3	Чищення зворотного клапана	207			

Умовне позначення	Значення
	Обов'язково прочитайте цей посібник із експлуатації перед введенням в експлуатацію. Це є необхідною умовою безпечної та безвідмовної роботи.
	Посібник з експлуатації
	Стежте за тим, щоб не пошкодити або не розірвати мережевий кабель, щоб уникнути ураження електричним струмом!

1.2 Умовні позначення та сигнальні слова

⚠ НЕБЕЗПЕКА! Вказує на небезпечну ситуацію, яка, якщо її не уникнути, призводить до смерті або серйозних травм.

⚠ ПОПЕРЕДЖЕННЯ! Вказує на потенційно небезпечну ситуацію, яка, якщо її не уникнути, може призвести до смерті або серйозних травм.

⚠ ОБЕРЕЖНО! Вказує на потенційно небезпечну ситуацію, яка, якщо її не уникнути, може призвести травмування легкої та середньої тяжкості.

УВАГА! Вказує на ситуацію, яка, якщо її не уникнути, може призвести до майнового збитку.

ℹ ПРИМІТКА Спеціальні вказівки для кращого розуміння та полегшення роботи.

2 ОПИС ПРИСТРОЮ

У цьому посібнику з експлуатації описано різні моделі насосів із бензиновим двигуном. Визначте модель за фірмовою табличкою.

2.1 Комплект поставки

Насос постачається готовим до експлуатації разом із ключем для кришки фільтра, кутовим ніпелем і посібником з експлуатації.

2.2 Огляд виробу (мал. А-Е)

Но-мер	компонента
1	Прозора кришка фільтра
2	Корпус насоса
3	Пробка заливного отвору
4	Вихід із насоса / з'єднання для напірного трубопроводу
5	Корпус двигуна
6	Різьбова пробка зливного отвору
7	Вхід у насос / з'єднання для усмоктувального трубопроводу
8	Напірний трубопровід
9	Водопровідний кран
10	Кутовий ніпель

Но-мер	компонента
11	Ущільнення
12	З'єднувальний ніпель
13	Ущільнення
14	Усмоктувальний трубопровід
15	Ключ для зняття фільтра
16	Ущільнення для фільтра
17	Фільтр
18	Зворотний клапан
19	Ущільнення для зворотного клапана
20	Ущільнення корпусу
21	Угвинчувальний ніпель
22	Ущільнення
23	Вимірювальний поплавок
24	Дисплей
25	Клавіша MODE (Режим)
26	Клавіша SET (Налаштування)

Дата випуску

Дата випуску зазначена на типовій табличці виробу. Дата випуску відповідає першим чотирьом цифрам серійного номера XYZZI-AAAAAA.

- X: Рік випуску
- Y: Місяць випуску (A = січень)
- ZZ: День випуску

2.3 Функціонування

Пристрій, що описується, є автоматичним насосом. Насос вмикається та вимикається залежно від тиску (див. технічні характеристики). При відкриванні точки забору насос всмоктує воду через вхід (7) та перекачує її через з'єднання напірного трубопроводу (4) до точки забору. Насос автоматично вимикається приблизно через 20 с після закривання точки забору.

2.4 Запобіжні і захисні елементи

Термічний вимикач

Насос оснащено термічним вимикачем, який вимикає двигун у разі перегрівання. Після фази охолодження протягом прибл. 15 – 20 хвилин насос знову самостійно вмикається.

2.5 Система захисту від роботи насуху

Насос має систему захисту від роботи насуху. Система захисту від роботи насуху вмикає насос через 90 секунд, якщо вода не всмоктується чи усмоктувальний трубопровід пошкоджено.

2.6 Датчик тиску

Насос оснащено датчиком тиску. Завдяки цьому датчику насос автоматично вимикається та вмикається під час досягнення встановлених тисків.

- Встановлений тиск: див. технічну документацію.

2.7 Відображення на дисплеї

Для відображення робочих режимів і повідомлень про несправності насос оснащено дисплеєм (24). За допомогою клавіші MODE (Режим) (25) можна вибирати різні налаштування та індикації і зберігати їх за допомогою клавіші SET (Налаштування) (26).

2.8 Використання за призначенням

Насос призначений для приватного використання в будинку та саду. Його можна експлуатувати тільки за призначенням згідно з технічними даними.

Насос призначений для:

- зрошування саду та земельної ділянки;
- водопостачання в будинку;
- підвищення тиску водопостачання.

І ПРИМІТКА Під час підвищення тиску водопостачання необхідно дотримуватися місцевих приписів. Для цього зверніться до свого сантехніка.

Насос призначений тільки для подавання таких рідин:

- чиста вода, дощова вода;

Будь-яке інше використання вважається використанням не за призначенням.

2.9 Можливе неправильне використання

Насос заборонено використовувати в режимі постійної роботи. Він не призначений для подавання таких речовин:

- питна вода;
- солоня вода;
- продукти харчування;
- брудна вода;
- агресивні середовища, хімікати;
- їдкі, горючі, вибухові або газоподібні рідини;

- рідини з температурою понад 35 °C;
- вода з піском і чистильні рідини.

3 ПРАВИЛА ТЕХНІКИ БЕЗПЕКИ

⚠ НЕБЕЗПЕКА! Небезпека під час дотику до струмопровідних деталей! Несправність насоса або подовжувального кабелю може призвести до серйозних травм!

- Негайно від'єднайте штекер від електричної мережі.
- Підключайте пристрій через автоматичний запобіжний вимикач із номінальним струмом пошкодження < 30 мА.

⚠ ПОПЕРЕДЖЕННЯ! Небезпека травмування. Несправність або відсутність запобіжних та захисних елементів можуть призвести до серйозних травм.

- Несправні запобіжні та захисні елементи слід відремонтувати.
- У жодному разі не виводьте з ладу запобіжні та захисні елементи.

⚠ ОБЕРЕЖНО! Небезпека травмування через гарячу воду! У разі тривалої експлуатації (> 10 хв.) із закритою напірною стороною вода у насосі може дуже нагрітися та неконтрольовано витікати!

- Від'єднайте насос від електромережі та дайте насосу та воді охолонути.
- Перевірте рівень води на усмоктувальній стороні.
- Перевірте герметичність ліній.
- Перевірте встановлення всмоктувальної та напірної лінії.
- Експлуатуйте насос знову тільки після усунення всіх несправностей!

3.1 Загальні правила техніки безпеки

- Цим пристроєм можуть користуватися особи з обмеженими фізичними, сенсорними чи розумовими здібностями або з браком досвіду та знань, якщо вони перебувають під наглядом або проінструктовані щодо безпечного використання пристрою та розуміють небезпеку, пов'язану з цим. Дітям заборонено гратися з пристроєм.
- Особи з дуже сильними і складними обмеженнями також повинні бути ознайомлені з описаними тут інструкціями.
- Насоси, які не позначені як морозостійкі, не можна залишати на вулиці в мороз.

- У жодному разі не підіймайте насос вище мережевого кабелю, не транспортуйте та не закріплюйте його. У жодному разі не витягайте мережевий штекер із розетки за мережевий кабель.
- Самовільні модифікації або перебудови насоса заборонено. Доручайте виконання ремонту тільки нашій сервісній службі.
- Під час роботи з пристроєм підключайте вставляйте штекер. Захищайте мережевий штекер від вологи.
- Використовуйте насос та подовжувальний кабель лише у бездоганному технічному стані. Пошкоджені прилади забороняється експлуатувати.
- Тримайте насос на безпечній відстані від тварин або вимкніть його в разі наближення тварин.

3.2 Електрична безпека

- Коли в басейні або садовому ставку знаходяться люди, насос не має працювати.
- Домашня мережева напруга повинна збігатися з даними для мережевої напруги в технічній документації. Не використовуйте будь-яку іншу напругу живлення.
- Насос дозволено використовувати тільки на електричних пристосуваннях згідно з DIN/VDE 0100, частина 737, 738 та 702. Для захисту запобіжником треба встановити лінійний захисний автомат 10 А і автомат захисного вимикання струму пошкодження з номінальним струмом пошкодження 10/30 мА.
- Використовуйте тільки подовжувальні кабелі, що призначені для використання на відкритому повітрі, з мінімальним поперечним перетином 1,5 мм². Кабельні барабани повинні бути повністю розмотані.
- Забороняється використовувати пошкоджені та зношені подовжувальні кабелі.
 - Перед кожним введенням в експлуатацію перевіряйте стан подовжувальних кабелів.
- Якщо необхідно подовжити з'єднувальний кабель, дозволяється використовувати важливі тип кабелів H07RN-F, а також залити муфту. Даний вид роботи може бути здійснений тільки спеціалістом-електриком.
- Якщо кабель живлення пошкоджено, його має замінити виробник, його сервісний а-

гент або особа з аналогічною кваліфікацією, щоб уникнути небезпеки.

4 СКЛАДАННЯ

УВАГА! Небезпека пошкодження обладнання! Насос функціонує неналежним чином, якщо точка забору знаходиться на 15 м вище ніж насос.

- Переконайтеся в тому, що точка забору не перевищує 15 м над насосом.

4.1 Налаштування насоса

1. Підготуйте рівну та тверду поверхню.
2. Встановіть насос горизонтально, в захищеному від затоплення місці.
- Переконайтеся в тому, що насос захищено від дощу та прямого струменю води.

І ПРИМІТКА Під час щоденної експлуатації (автоматичний режим) за допомогою відповідних заходів слід усунути появу повторних пошкоджень, що виникають в насосі через затоплення відсіків.

4.2 Встановлення усмоктувального трубопроводу

І ПРИМІТКА Ми рекомендуємо встановити гнучкий трубопровід на вході в насос. Таким чином можна уникнути механічного тиску чи впливу на насос.

1. Підберіть довжину всмоктувального трубопроводу (14) так, щоб запобігти сухому ходу насоса. Усмоктувальний трубопровід повинен завжди знаходитися щонайменше на 30 см нижче поверхні води.
2. Встановіть усмоктувальний трубопровід. При цьому зверніть увагу на герметичність з'єднання, не пошкоджуючи різьбу.
3. Завжди прокладайте усмоктувальний трубопровід з нахилом вгору.

І ПРИМІТКА Якщо висота всмоктування перевищує 4 м, необхідно встановити всмоктувальний шланг діаметром більше 1". Ми рекомендуємо використовувати комплект для всмоктування AL-KO зі всмоктувальним шлангом, приймальною сіткою та стопором зворотного потоку. Запитуйте в спеціалізованих магазинах.

4.3 Монтаж напірного трубопроводу

1. Вкрутіть з'єднувальний ніпель (12) з кільцем ущільнювача (13) до виходу з насоса (4).
2. Вкрутіть кутовий ніпель (10) з ущільненням (11) на з'єднувальний ніпель (12) і поверніть кутовий ніпель в потрібному напрямку.
3. Приєднайте напірний трубопровід (8) до кутового ніпеля (10).

5 ВВЕДЕННЯ В ЕКСПЛУАТАЦІЮ

5.1 Заповнення насоса

УВАГА! Небезпека пошкодження обладнання! Експлуатація насухо пошкоджує насос!

- Перед кожним введенням в експлуатацію насос потрібно наповнювати водою до рівня переливання, щоб він відразу міг здійснювати процес усмоктування.

І ПРИМІТКА Щоб зменшити час усмоктування, перед під'єднанням усмоктувального шланга заповніть його водою.

1. Відкрийте різьбову пробку отвору для заливання води (3) за допомогою ключа для зняття фільтра.
2. Заливайте воду через різьбову пробку отвору для заливання води, доки корпус насоса на заповниться водою.
3. Закрутіть різьбову пробку заливного отвору.

5.2 Перше введення в експлуатацію

1. Відкрийте стопорний пристрій напірного трубопроводу (клапан, форсунка, водопровідний кран).
 2. Вставте роз'єм живлення з'єднувального кабелю в розетку. Насос починає подавати воду.
 3. Закрийте запірний пристрій на напірному трубопроводі після того, як у воді, що стікає, більше не буде бульбашок повітря.
- За відсутності об'єму подачі насос автоматично вимкнеться після збільшення тиску.
 - Насос готовий до експлуатації. На дисплеї відображаються написи AUTO O (Автоматично O) та FLOW O (Потік O).

І ПРИМІТКА Під час першого введення в експлуатацію вся інформація на дисплеї з'являється на англійській мові. Виберіть потрібну мову за допомогою клавіші MODE (Режим) і підтвердіть за допомогою клавіші SET (Налаштування). Тепер можна перевірити тиск повітря в напірному баку.

6 ЕКСПЛУАТАЦІЯ

6.1 Увімкнення насоса

1. Введіть насос в експлуатацію, як описано (див. «Перший введення в експлуатацію»). Насос регулюється за допомогою електроніки і після першого введення в експлуатацію працює автоматично.
2. При заборі води зі сторони напору насос вмикається. На дисплеї відображаються написи ON X (Увімкн. X) і PRESSURE (Тиск), а також значення фактичного тиску.

І ПРИМІТКА Якщо впродовж 20 с не розпочнеться всмоктування води через всмоктувальний трубопровід, насос переключиться на контрольний режим. При цьому насос продовжує працювати. На дисплеї відображається напис CHECK SUCTION SIDE (Перевірте сторону всмоктування).

І ПРИМІТКА Якщо через 90 секунд вода не всмоктується через усмоктувальний трубопровід (мал. В -14), система захисту від роботи насухо вимикає насос, а на з'являється повідомлення ALARM (Тривога) і SUCTION SIDE (Сторона всмоктування). Пошук несправностей та їх усунення: див. розділ «Усунення несправностей».

І ПРИМІТКА Якщо насос часто вмикається та вимикається, але забір води не відбувається, насос вимикається для захисту від перегрівання, а на дисплеї відображаються написи ALARM (Тривога) і PRESSURE SIDE (Сторона напору). Причини несправностей та їх усунення: див. розділ «Усунення несправностей».

6.2 Вимкнення насоса

1. Витягнути мережевий штекер із розетки.
2. Закрийте всі стопорні пристрої напірного трубопроводу.

⚠ ОБЕРЕЖНО! Небезпека травмування через гарячу воду У разі тривалої експлуатації (> 10 хв.) із закритою напірною стороною вода у насосі може дуже нагрітися та неконтрольовано витікати!

- Від'єднайте насос від електромережі та дайте насосу та воді охолонути.
- Експлуатуйте насос знову тільки після усунення всіх несправностей!

Небезпека травмування через гарячу воду може виникнути через:

- неправильну установку;
- закритий напірний бік;
- недостатню кількість води в усмоктувальному трубопроводі чи
- пошкоджений кнопковий вимикач.

Вживання заходів



1. Від'єднайте насос від електромережі та дайте насосу та воді охолонути.
2. Перевірте встановлення насоса і рівень води.
3. Експлуатуйте насос знову тільки після усунення всіх несправностей!

7 ВІДОБРАЖЕННЯ НА ДИСПЛЕЇ

- Під час першого введення в експлуатацію вся інформація на дисплеї з'являється на англійській мові.
- Усі функції можна викликати за допомогою клавіші MODE (Режим). Установлені показники можна підтвердити за допомогою клавіші SET (Налаштування).

І ПРИМІТКА Інформація, що відображається в другому рядку дисплея, є частиною рухомого рядка, в якому постійно з'являється певна інформація.

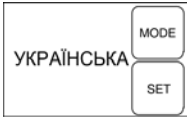
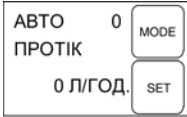
7.1 Звичайний режим та додаткові функції

Відображення на дисплеї	Положення елементів розподільного пристрою	Функції / дії
Налаштування мови		
	Насос працює чи насос вимкнено.	Натисніть та утримуйте клавішу MODE (Режим) понад 3 секунди, щоб активувати мову інтерфейсу. Натисніть клавішу MODE (Режим) (30) і виберіть мову інтерфейсу. Для підтвердження нової мови інтерфейсу натисніть клавішу SET (Налаштування).
Перше введення насоса в експлуатацію		
	Насос готовий до роботи.	При заборі води насос автоматично запускається.
Насос працює в звичайному режимі		
	Насос включений та подає воду. ■ Відображається тиск.	
	Насос включений та подає воду. ■ Відображається об'єм подачі.	
Знак X під ON (Увімкн.) означає, що насос перебуває в стані EIN (Увімкн.).		

Насос в автоматичному режимі, не качає

<p>АВТО 0 ПРОТІК 0 Л/ГОД.</p> <p>MODE SET</p>	<p>Насос включений, однак не перекачує воду.</p> <ul style="list-style-type: none"> ■ Немає об'єму подачі, на дисплеї відображається значення 0 л/год. 	<p>При відкритті напірного трубопроводу (клапанів, форсунок, водопровідного крана тощо) насос автоматично запускається.</p>
<p>АВТО 0 ТИСК 4,0 БАР</p> <p>MODE SET</p>	<p>Насос включений, однак не перекачує воду.</p> <ul style="list-style-type: none"> ■ Відображається тиск. 	<p>При відкритті напірного трубопроводу (клапанів, форсунок, водопровідного крана тощо) насос автоматично запускається.</p>

Знак 0 після слова АУТО (Автоматично) означає, що насос виключений.

Відображення об'єму подачі

Вивести цю інформацію можна за допомогою клавіші MODE (Режим) як у стані ON (Увімкн.), так і в стані АУТО (Автоматично).

<p>АВТО 0 ВСЬОГО ВО 98 м3</p> <p>MODE SET</p>	<ul style="list-style-type: none"> ■ Відображення попереднього об'єму подаваної води. 	
<p>АВТО 0 ЧАСТКОВИЙ 12,5 м3</p> <p>MODE SET</p>	<ul style="list-style-type: none"> ■ Відображення кількості води, подача якої виконана до цього моменту. 	<p>Щоб обнулити, натисніть клавішу SET (Налаштування).</p>

Переключення між індикатором тиску та об'єму подачі, а також продуктивності здійснюється за допомогою клавіші MODE (Режим).

8 ТЕХНІЧНЕ ОБСЛУГОВУВАННЯ ТА ДОГЛЯД

⚠ НЕБЕЗПЕКА! Небезпека ураження електричним струмом! Перед будь-якими роботами з усунення несправностей виймайте з розетки мережевий кабель.

- Перед здійсненням будь-яких робіт з усунення неполадок завжди витягуйте штекер із мережі живлення.
- Неполадки в електричних приладах має усувати кваліфікований електрик.

8.1 Промивання насоса

Після подавання хлорованої води до плавального басейну чи рідин, що залишають після себе осад, слід промити насос чистою водою.

8.2 Чищення фільтра

1. Відгвинтіть пробку зливного отвору камери фільтра (6), спустіть воду з камери фільтра та знову закрийте зливний отвір.
2. Відгвинтіть прозору кришку фільтра (1) за допомогою ключа для зняття фільтра (15).
3. Вийміть фільтр (16/17) із корпусу фільтра (2) та промийте його під струменем води.
4. Почистіть корпус фільтра та прозору кришку фільтра.
5. Перед встановленням фільтра перевірте ущільнення фільтра (16) і ущільнення корпусу (20) на предмет пошкоджень і за потреби замініть.
6. Установіть фільтр, пригвинтіть прозору кришку фільтра та надійно затягніть ключем для фільтра.

8.3 Чищення зворотного клапана

1. Замініть фільтр (див. розділ «Чищення фільтра»).
2. Відгвинтіть зворотний клапан (18) та промийте його під струменем води.
3. За потреби замініть ущільнення (19).
4. Установлення зворотного клапана.
5. Встановіть фільтр.

8.4 Очищення поплавка

1. Відкрутіть напірний трубопровід (8) разом із кутовим ніпелем (10) і з'єднувальним ніпелем (12).
2. Відкрутіть угвинчувальний ніпель (21) разом із ущільненням (22). Відзначте монтажне положення поплавка. Витягніть поплавок та почистіть його.
3. Знову встановіть поплавок. Зважайте на його монтажне положення (мал. D).

8.5 Усунення закупорювання

1. Вимкніть насос від мережі і захистіть його від повторного вмкнення.

2. Зніміть всмоктувальний трубопровід на вході насоса.
3. Підключіть напірний трубопровід до водопроводу.
4. Забезпечте протікання води через корпус насоса, доки закупорювання не буде усунуто.
5. Коротким включенням перевірте вільне обертання насоса.

9 УСУНЕННЯ НЕСПРАВНОСТЕЙ

⚠ НЕБЕЗПЕКА! Небезпека ураження електричним струмом! Перед будь-якими роботами з усунення несправностей виймайте з розетки мережевий кабель.

- Перед здійсненням будь-яких робіт з усунення неполадок завжди витягуйте штекер із мережі живлення.
- Неполадки в електричних приладах має усувати кваліфікованих електрик.

ℹ ПРИМІТКА У разі виникнення неполадок, які ви не можете усунути самостійно, зверніться до нашого сервісного центру.

Несправність	Можлива причина	Усунення несправностей
Двигун не працює.	Мережева напруга відсутня.	Доручіть електрикові перевірити лінію електропостачання.
	Тиск і об'єм подачі знаходяться за межами нормальних значень. Насос досі працює.	Повідомлення з'являється через 20 с. Насос впродовж 90 с намагається самостійно виправити несправність. Вживати заходів не потрібно. Якщо через 90 с несправність усунуто не буде, для захисту від роботи насухо насос вимкнеться.

Несправність	Можлива причина	Усунення несправностей
	<p>Насос вимикається для захисту від роботи насухо.</p> <p>Негерметичність зі сторони всмоктування.</p> <p>Негерметичність в області скляного фільтра.</p> <p>Негерметичність пробки зливного отвору камери фільтра.</p> <p>Кінець шланга не знаходиться у воді, ємність для води (наприклад, цистерна або криниця) пуста. Насос усмоктує повітря.</p> <p>Фільтр сильно забруднений.</p> <p>Закупорювання під час усмоктування</p> <p>Об'єм подачі складає менше 300 л/год.</p>	<p>Несправність зі сторони всмоктування. Після усунення несправності натисніть клавішу SET (Налаштування). Насос знову запуститься. Будьте обережні з гарячою водою при повторному запуску!</p> <p>Перевірте всмоктувальний клапан та всмоктувальний шланг.</p> <p>Перевірте ущільнення скляного фільтра, підтягніть скляний фільтр.</p> <p>Перевірте ущільнення пробки зливного отвору, підтягніть пробку зливного отвору.</p> <p>Усмоктувальний трубопровід повинен завжди знаходитися щонайменше на 30 см нижче поверхні води.</p> <p>Слід очистити фільтр.</p> <p>Видалити бруд у зоні всмоктування.</p> <p>Слід збільшити об'єм подачі.</p>
	<p>Насос часто вмикається та вимикається, хоча забір води не відбувається.</p> <ul style="list-style-type: none"> ■ Насос вимикається для захисту від перегрівання. 	<p>Несправність зі сторони напору, наприклад, негерметичність. Навіть мінімальне протікання водопровідних кранів та туалетних бачків може стати причиною зниження тиску в системі. Перевірте напірний трубопровід та точки забору на предмет герметичності. Перевірте зворотний клапан (18) у камері фільтра. У разі потреби його слід очистити. Після усунення несправності натисніть клавішу SET (Налаштування), насос знову запуститься. Будьте обережні з гарячою водою при повторному запуску!</p>

10 ЗБЕРІГАННЯ

1. Злийте воду з всмоктувального та напірного трубопроводів.
2. Відкрутіть різьбову пробку зливного отвору і дайте воді витекти з насоса.
3. Знову вкрутіть пробку зливного отвору і розмістіть насос і приладдя для зберігання в захищеному від морозу місці.

І ПРИМІТКА При ймовірності заморозження необхідно повністю злити воду та передислокувати насос в місце захищене від надмірно низької температури.

11 УТИЛІЗАЦІЯ

 Електронні та електричні пристрої не належать до звичайних побутових відходів. Їх слід збирати та викидати окремо.

Упаковка, прилад і приладдя виготовлені з придатних для переробки матеріалів і підлягають відповідній утилізації.

14 ГАРАНТІЯ

До закінчення строку давності рекламаций, установленого за законом, виробник усуває можливі дефекти матеріалу чи виробничий брак шляхом ремонту або заміни (на свій вибір). Строк давності визначається законодавством країни, у якій прилад було куплено.

Гарантія зберігається лише за таких умов:

- Дотримуйтеся цього посібника з експлуатації
- Використання приладу за призначенням
- Використання оригінальних запчастин

Гарантія анулюється за таких умов:

- Самовільний ремонт
- Самовільна зміна технічних характеристик
- Використання не за призначенням

Гарантія не поширюється на:

- Пошкодження лакофарбового покриття, спричинене звичайним зношуванням
- частини, що зношуються, позначені у відомості запасних частин рамкою; xxxxxx (x)

Відлік гарантійного терміну розпочинається з дати придбання виробу першим кінцевим споживачем. Дата придбання вказана в чеку. У разі виникнення гарантійного випадку зверніться з цією заявою та оригіналом квитанції, що підтверджує покупку, до свого дилера або в найближчу авторизовану сервісну службу. Це гарантійне зобов'язання не змінює встановлені законом претензії покупця до продавця.

12 СЕРВІСНЕ ОБСЛУГОВУВАННЯ

Якщо у вас є питання щодо гарантії, ремонту або запасних частин, зверніться в найближчий сервісний центр AL-KO. Адресу можна знайти в Інтернеті за посиланням:

www.alko-garden.com/service-contacts

Більш детальна інформація про запчастини доступна за посиланням:

www.alko-garden.com/spareparts

13 ІНФОРМАЦІЯ ПРО ДЕКЛАРАЦІЮ ВІДПОВІДНОСТІ

Ми заявляємо з повною відповідальністю, що цей виріб у формі, в якій він представлений на ринку, відповідає вимогам гармонізованих Директив ЄС, стандартів безпеки ЄС і застосованих до нього стандартів. Декларація відповідності є частиною посібника з експлуатації та прикріплена до машини.

ORJİNAL İŞLETİM TALİMATININ ÇEVİRİSİ



İçindekiler

1	İşletim kılavuzu hakkında	210	10	Depolama	217
1.1	Başlık sayfasındaki semboller	210	11	İmha etme	217
1.2	İşaret açıklamaları ve sinyal kelimeler	210	12	Müşteri hizmetleri/Servis	217
2	Ürün tanımı	211	13	Uyumluluk beyanı ile ilgili bilgi	217
2.1	Teslimat kapsamı	211	14	Garanti	218
2.2	Ürün genel bakış (Resim A - E)	211			
2.3	İşlev	211			
2.4	Güvenlik ve koruma tertibatları	211			
2.5	Susuz çalışma koruması	211			
2.6	Basınç sensörü	211			
2.7	Ekran göstergesi	211			
2.8	Amacına Uygun Kullanım	211			
2.9	Olası hatalı kullanım	212			
3	Güvenlik uyarıları	212			
3.1	Genel güvenlik talimatları	212			
3.2	Elektrik güvenliği	212			
4	Montaj	213			
4.1	Pompanın yerleştirilmesi	213			
4.2	Emme hattını bağlama	213			
4.3	Basınç hattının montajı	213			
5	Çalıştırma	213			
5.1	Pompanın doldurulması	213			
5.2	İlk kez çalıştırma	213			
6	Kullanım	213			
6.1	Pompanın açılması	213			
6.2	Pompayı kapatma	214			
7	Ekran göstergeleri	214			
7.1	Normal çalıştırma ve ek fonksiyonlar	214			
8	Bakım ve koruyucu bakım	215			
8.1	Pompayı çalkalayın	215			
8.2	Filtreyi temizleme	215			
8.3	Çek valfin temizlenmesi	216			
8.4	Şamandıra gövdesinin temizlenmesi	216			
8.5	Tıkanmayı giderme	216			
9	Arızalar durumunda yardım	216			

1 İŞLETİM KILAVUZU HAKKINDA

- Almanca versiyonda orijinal işletim talimatı söz konusudur. Tüm diğer dil versiyonları orijinal işletim talimatının çevirileridir.
- İşletim kılavuzunu daima cihaz hakkında bilgiye ihtiyaç duyduğunuzda içerisinden bilgi alacak şekilde saklayın.
- Cihazı sadece bu işletim kılavuzu ile başka kişilere verin.
- Bu işletim kılavuzunun içerisindeki güvenlik ve uyarı bilgilerini okuyun ve dikkate alın.

1.1 Başlık sayfasındaki semboller

Sembol	Anlam
	İşletime almadan önce bu işletim kılavuzunu dikkatlice okuyun. Bu, güvenli çalışma ve sorunsuz kullanım için ön koşuldur.
	İşletim kılavuzu
	Elektrik çarpmasını önlemek için şebeke kablosuna zarar vermeyin ve ya ayırmayın!

1.2 İşaret açıklamaları ve sinyal kelimeler

⚠ TEHLİKE! Gerçekleşebilecek tehlike durumunu gösterir – kaçınılmaz ise – ölüme ve ağır yaralanmalara neden olur.

⚠ UYARI! Olası bir tehlike durumunu gösterir – kaçınılmaz ise – ölüme ve ağır yaralanmalara neden olur.

⚠ DİKKAT! Olası bir tehlike durumunu gösterir – kaçınılmaz ise – hafif veya küçük yaralanmalara neden olur.

DİKKAT! Bir durumu gösterir – kaçınılmaz ise – maddi hasarlara neden olur.

BİLGİ Daha iyi anlaşılma ve kullanım için özel notlar.

2 ÜRÜN TANIMI

Bu işletim talimatında pompaların çeşitli modelleri açıklanıyor. Modelinizi tip etiketine dayanarak teşhis edin.

2.1 Teslimat kapsamı

Pompa, filtre kapağı anahtarı, dirsekli nipel ve işletme kılavuzuyla birlikte işletmeye hazır bir halde teslim edilir.

2.2 Ürün genel bakış (Resim A - E)

No.	Yapı parçası
1	Filtre saydam kapağı
2	Pompa mahfazası
3	Doldurma tapası
4	Pompa çıkışı/Basınç hattı bağlantısı
5	Motor mahfazası
6	Tahliye tapaları
7	Pompa girişi/Emiş hattı bağlantısı
8	Basınç hattı
9	Su vanası
10	Dirsekli nipel
11	Conta
12	Bağlantı nipel
13	Conta
14	Emme hattı
15	Filtre anahtarı
16	Conta filtresi
17	Filtre
18	Çekvalf
19	Çekvalf contası
20	Mahfaza contası
21	Vidalama nipel
22	Conta

No.	Yapı parçası
23	Şamandıralı gövde ölçme birimi
24	Ekran
25	MODE tuşu
26	SET tuşu

2.3 İşlev

Tanımlanan cihazda otomatik çalışan bir pompa söz konusudur. Pompa basınca bağlı olarak açılır ve kapanır (teknik bilgilere bakın). Çekme yeri açılırsa, pompa suyu pompa girişi (7) üzerinden emer ve basınç hattı bağlantısı (4) üzerinden çekme yerine aktarır. Pompa çekme yerinin kapatılmasından yaklaşık 20 saniye sonra otomatik olarak kapanır.

2.4 Güvenlik ve koruma tertibatları

Termik koruma şalteri

Pompa, motoru aşırı ısınma durumunda kapatan bir termik koruma şalteri ile donatılmıştır. Yaklaşık 15 - 20 dakikalık bir soğuma süresinden sonra pompa kendiliğinden tekrar çalışır.

2.5 Susuz çalışma koruması

Pompada kuru çalışmaya karşı bir koruma mevcuttur. Kuru çalışma koruması, su emilmediğinde veya emme hattı hasar gördüğünde yaklaşık 90 saniye sonra pompayı kapatır.

2.6 Basınç sensörü

Pompada bir basınç sensörü bulunmaktadır. Bu basınç sensörü üzerinden pompa otomatik olarak ayarlanan basınca ulaştığında kapatılır ve açılır.

- Ayarlanan basınç: bkz. teknik veriler

2.7 Ekran göstergesi

İşletme durumlarının ve hata bildirimlerinin gösterilmesi için pompa bir ekran (24) ile donatılmıştır. MODE tuşu (25) ile çeşitli ayarlar ve göstergeler seçilip SET tuşu (26) ile onaylanabilir.

2.8 Amacına Uygun Kullanım

Pompa, evde ve bahçede hususi kullanım için tasarlanmıştır. Pompa sadece kullanım sınırları çerçevesinde teknik veriler uyarınca işletilmelidir.

Pompa aşağıdakiler için uygundur:

- Bahçe ve arazi sahalarının sulanması
- Evde su tedariki
- Su tedarikinde basınç artışı.

BİLGİ Su tedarikinin basınç artışında yerel yönetmelikler dikkate alınmalıdır. Bilgileri sıhhi tesisatçıınızdan alabilirsiniz.

Pompa sadece aşağıdaki sıvıların aktarılması için uygundur:

- Duru su, yağmur suyu

Bunun dışındaki farklı bir kullanım kurallara aykırıdır.

2.9 Olası hatalı kullanım

Pompa, daimi işletimde kullanılmamalıdır. Pompa aşağıdakilerin aktarılması için uygun değildir:

- İçme suyu
- Tuzlu su
- Gıda maddeleri
- Kirli su
- Agresif maddeler, kimyasallar
- Asitli, yanıcı, patlayıcı veya gazlaşan sıvılar
- 35 °C'den sıcak sıvılar
- Kum içeren su ve aşındırıcı sıvılar.

3 GÜVENLİK UYARILARI

⚠ TEHLİKE! Gerilim ileten parçalara temas edildiğinde tehlike! Pompada veya uzatma kablosundaki bir arıza ağır yaralanmalara neden olabilir!

- Derhal soketi şebekeden ayırın.
- Anma hata akımı < 30 mA olan bir FI koruma şalteri üzerinden cihazı bağlayın.

⚠ UYARI! Yaralanma tehlikesi. Arızalı ve devre dışı bırakılmış güvenlik ve koruma tertibatları ağır yaralanmalara neden olabilir.

- Arızalı güvenlik ve koruma tertibatlarının onarılmasını sağlayın.
- Güvenlik ve koruma tertibatlarını devre dışı bırakmayın.

⚠ DİKKAT! Sıcak su yüzünden yaralanma tehlikesi! Kapalı basınç tarafına karşı uzun süreli çalıştırma halinde (> 10 dak), pompanın içindeki su aşırı ısınabilir ve kontrolsüz dışarı çıkabilir!

- Pompayı şebekeden ayırın ve pompa ile suyu soğumaya bırakın.
- Su seviyesi emişini kontrol edin.
- Hatların sızdırmazlığını kontrol edin.
- Emiş ve basınç hattının kurulumunu kontrol edin.
- Pompayı ancak tüm eksikliklerin giderilmesinden sonra tekrar işleme alın!

3.1 Genel güvenlik talimatları

- Bu cihaz, fiziksel, duyuşsal veya zihinsel yetenekleri azalmış veya deneyim ve bilgi eksikliği olan kişiler tarafından, gözetim altında olmaları veya cihazın güvenli kullanımını konusunda eğitilmeleri ve ortaya çıkan tehlikeleri anlamaları durumunda kullanılabilir. Çocukların cihazla oynamasına izin verilmez.
- Çok yoğun ve karmaşık sınırlamalara sahip kişilerin ihtiyaç duydukları burada açıklanan talimatlardan daha fazlası olabileceğini dikkate alın.
- Donmaya karşı korumalı olarak işaretlenmeyen pompalar, havanın donduğu durumlarda açık havada bırakılmamalıdır.
- Pompayı asla şebeke kablosundan kaldırmayın, taşımayın veya sabitlemeyin. Şebeke soketini prizden çekmek için şebeke kablosunu kullanmayın.
- Pompada izinsiz değişiklikler veya tadilatlar yasaktır. Onarımlar sadece müşteri hizmetlerimiz tarafından gerçekleştirilebilir.
- Şebeke soketini çalışırken cihazdan çekin. Şebeke soketini ıslaklıktan koruyun.
- Pompa ve uzatma kablosu sadece teknik açıdan mükemmel durumda kullanılmalıdır. Hasar görmüş cihazlar çalıştırılmamalıdır.
- Hayvanlara bir güvenlik mesafesinde bulunun veya hayvanlar yaklaşınca pompayı kapatın.

3.2 Elektrik güvenliği

- Yüzme havuzunda veya bahçe havuzunda insanlar varsa pompa çalıştırılmamalıdır.
- Evin şebeke voltajı teknik verilerdeki şebeke voltajı bilgisine uygun olmalıdır, başka bir besleme voltajı kullanmayınız.
- Pompa yalnızca DIN/VDE 0100, bölüm 737, 738 ve 702'ye uygun bir elektrikli cihazla çalıştırılabilir. Koruma için 10 A'lık bir devre kesici ve 10/30 mA nominal kaçak akıma sahip bir kaçak akım koruma şalteri takılmalıdır.
- Yalnızca dış mekanda kullanıma yönelik uzatma kablolarını kullanın - minimum kesit 1,5 mm². Kablo makaralarını daima tamamen açın.
- Hasarlı veya kırılğan uzatma kabloları kullanılmamalıdır.
 - Her kullanımdan önce uzatma kablonun durumunu kontrol edin.
- Bağlantı kablosunun uzatılması gerekiyorsa yalnızca H07RN-F tipi kablo ve döküm man-

şon kullanılabilir. Bu çalışma yalnızca kalifiye bir elektrikçi tarafından yapılabilir.

- Güç kablosu hasar görmüşse, tehlikeyi önlemek için üretici, servis acentesi veya benzer vasıflara sahip bir kişi tarafından değiştirilmelidir.

4 MONTAJ

DİKKAT! Cihaz hasarı tehlikesi! Pompa, çekme yeri cihazdan 15 m yüksekte bulunursa düzgün çalışmaz.

- Çekme yerinin pompadan 15 m yükseklikte bulunmamasına dikkat edin.

4.1 Pompanın yerleştirilmesi

1. Düz ve sıkı yer hazırlanmalıdır.
 2. Pompa dikey şekilde ve su taşmasına karşı emniyetli şekilde yerleştirilmelidir.
- Pompa yağmurdan ve doğrudan su huzmesinden korunmuş olmalıdır.

BİLGİ Günlük çalışmada (otomatik çalışma), uygun tedbirler sayesinde mekanları su basması yüzünden pompada hasarların oluşmasını engellemelisiniz.

4.2 Emme hattını bağlama

BİLGİ Pompa girişine esnek hatların takılmasını öneriyoruz. Böylece pompa üzerine mekanik bir baskı veya çekme gücü uygulanamaz.

1. Pompanın kuru çalışmayacak şekilde, emme hattının (14) uzunluğunu seçin. Emme hattı daima su yüzeyinin en az 30 cm altında bulunmalıdır.
2. Emme hattını bağlama. Dışliye hasar vermeden, sızdırmaz şekilde bağlamaya dikkat edin.
3. Emme hattını daima yükselecek şekilde döşeyin.

BİLGİ Eğer emme yüksekliği 4 m, üzerindeyse 1" çapında bir emme hortumu monte edilmelidir. Emme hortumuna, emme süzgecine ve geri akış durdurucuya sahip bir AL-KO emme setinin kullanılmasını öneririz. Yetkili satıcınızdan bilgi alabilirsiniz.

4.3 Basınç hattının montajı

1. Bağlantı nipel (12) yuvarlak conta (13) ile birlikte pompa çıkışına (4) vidalanmalıdır.
2. Dirsekli nipel (10) conta (11) ile birlikte bağlantı nipeline (12) vidalanmalı ve dirsekli dipel istenen yöne doğru çevirilmelidir.

3. Basınç hattı (8) dirsekli nipele (10) sabitlenmelidir.

5 ÇALIŞTIRMA

5.1 Pompanın doldurulması

DİKKAT! Cihaz hasarı tehlikesi! Kuru çalışma pompaya zarar verir!

- Pompa, her çalıştırmadan önce, hemen emiş yapabilmesi için taşma noktasına kadar suyla doldurulmalıdır.

BİLGİ Emme süresini kısaltmak için, emme hortumunun vida bağlantısını yapmadan önce bunu suyla doldurunuz.

1. Doldurma vidasını (3) bir filtre anahtarı ile açın.
2. Doldurma vidası üzerinden, pompa mahfazası dolana kadar su doldurun.
3. Doldurma vidasını vidalayın.

5.2 İlk kez çalıştırma

1. Basınç hattında bulunan bir blokaj (valf, püskürtme memesi, su vanası) açılmalıdır.
 2. Bağlantı kablosunun şebeke fişi prize takılmalıdır. Pompa aktarmaya başlar.
 3. Çıkan suyun içinde artık hava bulunmadığında, basınç hattındaki blokajı kapatılmalıdır.
- Pompa akış olmadan basınç oluştuğundan sonra otomatik kapanır.
 - Pompa işleme hazır. Ekranda AUTO O ve FLOW O görüntülenir.

BİLGİ İlk kez çalıştırma sırasında ekrandaki tüm bilgiler İngilizce gösterilir. İstenen dil MODE tuşu ile seçilir ve SET tuşu ile onaylanır. Depodaki hava basıncı şimdi kontrol edilebilir.

6 KULLANIM

6.1 Pompanın açılması

1. Pompayı açıklandığı şekilde işleme alın (bkz. ilk işleme alma). Pompa, elektronik olarak kumanda edilir ve ilk işleme almadan sonra tam otomatik olarak çalışır.
2. Basınç tarafında su çekme sırasında pompa açılır. Ekranda ON X ve PRESSURE ile fiili basınç görüntülenir.

BİLGİ 20 saniye sonra emme hattından hala su emilmiyorsa pompa kontrol moduna geçer. Bu esnada pompa çalışmaya devam eder ve ekranda CHECK SUCTION SIDE gösterilir.

f BİLGİ 90 saniye sonra emme hattı (Res. B-14) üzerinden su emilmediğinde, susuz çalışmaya koruması pompayı kapatır ve ekranda ALARM ve SUCTION SIDE gösterilir. Hata arama ve bunların giderilmesi, arızalarda yardıma bakın.

f BİLGİ Pompa sıkça açılıp kapandıysa, su çekişi olmasa da pompa aşırı ısınmadan koruma için kapanır ve ekranda ALARM ve PRESSURE SIDE gösterilir. Hata nedeni ve bunların giderilmesi, arızalarda yardıma bakın.

6.2 Pompayı kapatma

1. Şebeke fişini prizden çekin.
2. Basınç hattında bulunan tüm blokajları kapatın.

⚠ DİKKAT! Sıcak su yüzünden yaralanma tehlikesi Kapalı basınç tarafına karşı uzun süreli çalıştırma halinde (> 10 dak), pompanın içindeki su aşırı ısınabilir ve kontrolsüz dışarı çıkabilir!

- Pompayı şebekeden ayırın ve pompa ile suyu soğumaya bırakın.
- Pompayı ancak tüm eksikliklerin giderilmesinden sonra tekrar işleme alın!

Aşağıdaki durumlarda sıcak su yüzünden yaralanma tehlikesi oluşabilir:

- usulüne uygun olmayan kurulum,
- kapalı basınç tarafı,
- Emme hattında su eksikliği veya
- arızalı basınç şalteri.

Yapılacaklar



1. Pompayı şebekeden ayırın ve pompa ile suyu soğumaya bırakın.
2. Pompa, kurulum ve su durumu kontrol edilmelidir.
3. Pompayı ancak tüm eksikliklerin giderilmesinden sonra tekrar işleme alın!

7 EKRAN GÖSTERGELERİ

- İlk kez çalıştırma sırasında ekrandaki tüm bilgiler İngilizce gösterilir.
- Tüm fonksiyonlar MODE tuşu üzerinden çağrılabilir. Açılan standartlar SET tuşu ile onaylanabilir.

f BİLGİ Ekranın ikinci satırında gösterilen bilgiler kısmen hareketli metinler halinde hazırlanmış olup bunlar sürekli hareket eden bilgileri içermektedir.

7.1 Normal çalıştırma ve ek fonksiyonlar

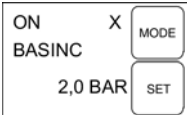
Ekran göstergesi	Devre durumu	Fonksiyon / önlem
Dili ayarlama		
	Pompa çalışıyor veya pompa kapalı.	Kullanıcı dilini etkinleştirmek için MOD tuşuna 3 saniye boyunca basın. MOD tuşuna (30) basılarak kullanıcı dilleri arasında geçiş yapılabilir. SET tuşu üzerinden yeni kullanıcı dili onaylanabilir
Pompanın ilk işleme alınması		
	Pompa çalışmaya hazır.	Su çekişinde pompa otomatik olarak çalışmaya başlar.
Pompa, normal işletimde çalışır		
	Pompa açık ve su aktarıyor	<ul style="list-style-type: none"> ■ Basınç görüntülenir.

Pompa, normal işletimde çalışır

Pompa açık ve su aktarıyor
 ■ Akış görüntülenir.

ON arkasında dönen X pompanın çalıştığını gösterir.

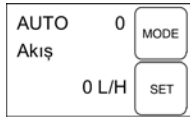
Pompa otomatik işletimde, pompalamıyor

Pompa açık, fakat su aktarmıyor
 ■ Akış yok, 0 l/h görüntüleniyor.

Basınç hattı açıldığında (valf, püskürtme uçları, su vanası) pompa otomatik olarak çalışmaya başlar.



Pompa açık, fakat su aktarmıyor
 ■ Basınç görüntülenir.

Basınç hattı açıldığında (valf, püskürtme uçları, su vanası) pompa otomatik olarak çalışmaya başlar.

AUTO arkasındaki 0 pompanın kapalı olduğunu belirtir.

Aktarma miktarının gösterilmesi

Aşağıdaki bilgiler MODE tuşuna basılarak işletimde (ON) ve AUTO durumunda da alınabilir.

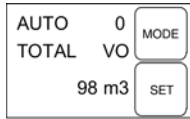

■ Şu ana kadar aktarılan su oranının gösterilmesi.



■ Şu ana kadar aktarılan kısmi su oranının gösterilmesi.

Sıfırlamak için SET tuşuna basın.

MODE düğmesine basılarak basınç ve akış görüntüsü ile aktarma miktarları arasında değişiklik.

8 BAKIM VE KORUYUCU BAKIM**⚠ TEHLİKE! Elektrik çarpması tehlikesi!**

Pompada çalışmalar esnasında elektrik çarpması tehlikesi mevcuttur.

- Arıza gidermeyle ilgili tüm çalışmalardan önce şebeke fişini çekin.
- Elektrik tertibatındaki arızaları bir elektrik ustasının gidermesini sağlayın.

8.1 Pompayı çalkalayın

Klor içeren yüzme havuzu suyunun veya artık bırakan sıvıların aktarılmasından sonra pompa du-ru suyla çalkalanmalıdır.

8.2 Filtreyi temizleme

1. Tahliye deliğinin filtre odası tahliye tapasını (6) sökün, filtre odasını boşaltın ve tahliye deliğini yeniden kapatın.
2. Filtre saydam kapağını (1) filtre anahtarı (15) yardımıyla sökün.
3. Filtre mahfazasından (2) filtreyi (16/17) çıkarın ve akan su altında temizleyin.
4. Filtre mahfazasını ve şeffaf bakma kapağını temizleyin.
5. Filtreyi monte etmeden önce filtre contasını (16) ve mahfaza contasını (20) hasar bakımından kontrol edin, gerekirse değiştirin.

6. Filtreyi takın, filtre şeffaf bakma kapağını üzerine vidalayın ve filtre anahtarıyla el sıkılığında sıkın.

8.3 Çek valfin temizlenmesi

1. Filtreyi sökme ("Filtrenin temizlenmesi" bölümüne bakın).
2. Çek valfi (18) sökünü ve akan suda temizleyin.
3. Gerekli olması durumunda contayı (19) değiştirin.
4. Çek valfi takın.
5. Filtreyi monte edin.

8.4 Şamandıra gövdesinin temizlenmesi

1. Basınç hattı (8) dirsekli nipel (10) ve bağlantı nipel (12) ile birlikte sökülmalıdır.
2. Vidalama nipel (21) conta (22) ile birlikte sökülmalıdır. Şamandıra gövdesinin montaj konumu işaretlenmelidir. Şamandırayı çıkartın ve temizleyin.
3. Şamandırayı yeniden takılmalı – montaj şekli dikkate alınmalıdır (Res. D).

8.5 Tıkanmayı giderme

1. Pompayı şebekeden ayırın ve tekrar çalışmaya karşı emniyete alın.
2. Pompa girişindeki emme hattını çıkarın.
3. Basınç hattını su hattına bağlayın.
4. Tıkanıklık giderilene kadar suyu pompa mahfazasının içinden dolaştırın.
5. Kısaca çalıştırarak pompanın serbestçe dönmeye başladığını kontrol edin.

9 ARIZALAR DURUMUNDA YARDIM



⚠ TEHLİKE! Elektrik çarpması tehlikesi!

Pompada çalışmalar esnasında elektrik çarpması tehlikesi mevcuttur.

- Arıza gidermeyle ilgili tüm çalışmalardan önce şebeke fişini çekin.
- Elektrik tertibatındaki arızaları bir elektrik ustasının gidermesini sağlayın.

i BİLGİ Giderilemeyen arızalarda lütfen yetkili müşteri hizmetlerimize başvurun.

Arıza	Olası neden	Yardım
Motor çalışmıyor.	Şebeke gerilimi yok.	Sigortaları kontrol edin, bir elektrik ustasının elektrik beslemesini kontrol etmesini sağlayın.
	Basınç ve akış normal değerlerin dışındadır. Ancak pompa çalışmaya devam eder.	Bildirim 20 saniye sonra görünüyor. Pompa 90 saniye otomatik olarak hatayı gidermeyi deniyor. Önlem gerekli değil. 90 saniye sonra hata mevcutsa pompa kuru çalışmadan koruma için kapanır.

Arıza	Olası neden	Yardım
	Pompa kuru çalışmadan ko- runmak için kapandı.	Emiş tarafında hata mevcut. Hatayı giderdikten sonra SET tuşu ile onay- layın. Pompa yeniden çalışmaya başlar. Tekrar çalıştırırken aşırı sı- cak suya dikkat edin.
	Emiş tarafında sızdırma.	Emiş vanası ve emiş hortumunu kontrol edin.
	Filtre camında sızdırma.	Filtre camı contasını kontrol edin, filtre camını çekin.
	Filtre odası boşaltma vidasının sızdırmazlığı.	Boşaltma vidası contasını kontrol e- din, filtre camını çekin.
	Boru ucu suda, su beslemesin- de (örn. sarnıç veya çeşme) boş değil. Pompa hava emiyor.	Emme hattı daima su yüzeyinin en az 30 cm altında bulunmalıdır.
	Filtre çok kirli.	Filtreyi temizleyin.
	Emme tarafında tıkanma	Emme tarafındaki kiri temizleyin.
	Akış 300 l/h altında.	Akışı yükseltin.
	Su çekişi gerçekleşmemesine rağmen pompa sık açılıp ka- pandı. ■ Pompa aşırı ısınmadan ko- runmak için kapandı.	Basınç tarafında hata var, örn. sız- dırma. Vanalar ve tuvaletlerde ufak sızırdımlar da sistemde basınç dü- şüşüne neden olur. Basınç hattı ve tüketicinin sızdırmazlığını kontrol e- din. Filtre bölümündeki çekvalfi (18) kontrol edin ve temizleyin. Hatayı gi- derdikten sonra SET tuşu ile onayla- yın - pompa yeniden çalışmaya baş- lar. Tekrar çalıştırırken aşırı sıcak suya dikkat edin.

10 DEPOLAMA

- Emme ve basınç hattını boşaltın.
- Tahliye tapasını sökün ve pompadan suyu boşaltın.
- Tahliye tapasını tekrar vidalayın ve pompa ve aksesuarı donmayacak şekilde depolayın.

BİLGİ Donma tehlikesi durumunda sistem tamamen boşaltılmalı ve pompa donmaya karşı korumalı bir yerde depolanmalıdır.

11 İMHA ETME

 Elektrikli ve elektronik eski cihazlar ev atı-
ğına atılmaz, ayrı bir noktaya veya imha
yerine atılmalıdır!

Ambalaj, cihaz ve aksesuarları geri dönüştürüle-
bilir malzemeden üretilmiştir ve buna uygun bir
şekilde imha edilmelidir.

12 MÜŞTERİ HİZMETLERİ/SERVİS

Garanti, onarım ya da yedek parçalarla ilgili soru-
larınız için en yakındaki AL-KO servis merkezine
başvurun. İnternette bulabileceğiniz adresler:
www.alco-garden.com/service-contacts

Yedek parçalarla ilgili ayrıntılı bilgiler için:
www.alco-garden.com/spareparts

13 UYUMLULUK BEYANI İLE İLGİLİ BİLGİ

İşbu belgeyle piyasada satışta olan bu ürünün, u-
yumlaştırılmış AB yönetmeliklerinin, AB güvenlik
standartlarının ve ürüne özgü standartların gerek-
sinimlerini yerine getirdiğini beyan ediyoruz. U-

yumluluk beyanı işletim talimatının parçasıdır ve makineye eklenmiştir.

14 GARANTİ

Cihazdaki muhtemel malzeme veya üretim hatalarını, ayıplı maldan doğan hakların yasal zaman aşımı süresi içinde, kendi seçimimize bağlı olarak onarım veya değiştirme yoluyla gideririz. Zaman aşımı süresi, her durumda ürünün satın alınmış olduğu ülkedeki hukuka göre belirlenir.

Garanti taahhüdümüz aşağıdaki durumlarda geçerlidir:

- Bu işletim talimatı dikkate alınmalıdır
- Amacına uygun kullanım
- Orijinal yedek parça kullanımı

Garanti aşağıdaki durumlarda geçerliliğini kaybeder:

- İzinsiz onarım denemeleri
- İzinsiz teknik değişiklikler
- Amacına uygun olmayan kullanım

Garanti dışında kalan hususlar şunlardır:

- Boyadaki, normal yıpranmaya bağlanabilecek olan hasarlar
- Yedek parça kartında [xxxxxx (X)] çerçeve ile işaretlenmiş olan aşınmaya tabi parçalar

Garanti süresi, ilk nihai alıcının satın alımı ile başlar. Tarih ve satın alma belgesi belirleyicidir. Bu beyan ve orijinal satın alma belgesiyle beraber satıcınıza veya en yakın yetkili servis merkezine başvurun. Satın alan kişinin, satıcıya karşı ayıplı maldan doğan hakları bu beyan tarafından etkilenmez.

Ukraine

ТОВ АЛ-КО КОБЕР

вул. Броварська 156, 07442

с. Велика Димерка, Броварській район,

Київська область, Україна

Телефон/факс: +38 044 392-07-08 / 09

UK

Imported by: AL-KO Gardentech UK Ltd, Murray way, Wincanton, Somerset, BA9 9RS / UK | +44 (0) 1963 828055

shop.uk@al-ko.com | www.alko-garden.uk

AL-KO GERÄTE GmbH | Head Quarter | Ichenhauser Str. 14 | 89359 Kötz | Deutschland

Telefon: (+49)8221/203-0 | E-Mail: gardentech@al-ko.de | www.al-ko.com

AL-KO Service: www.al-ko.com/service-contacts