

Roborock Adapter for RTK User Manual

Read this user manual carefully before using this product and store it properly for future reference.



roborock

Installation

1

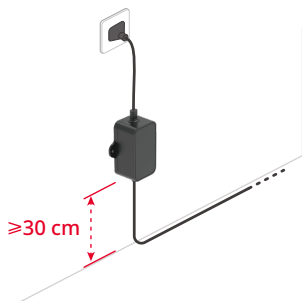

2

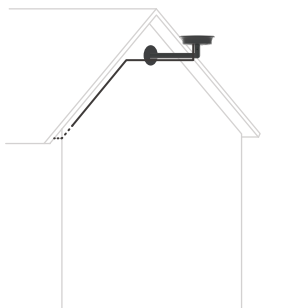

3

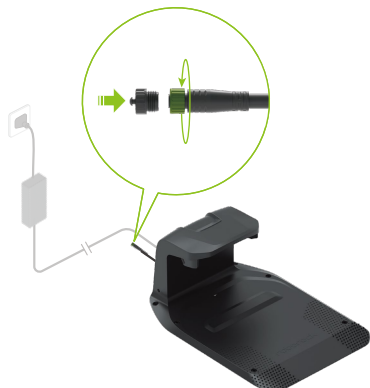

Safety Guidelines & Certification

EN

WARNING

- The output power taken from the supply must not exceed the rating given on the adapter.
- The adapter is not intended to be repaired by Roborock and its authorized service agent in case of failure or component defect (this unit can be thrown away).
- The disconnect device for the adapter is considered to be the plug.
- The socket-outlet shall be easily accessible with adapter.
- The adapter complies with IP67 protection rating and meet outdoor requirements.

CAUTION

- Risk of Electric Shock.
- Only use the product in accordance with the User Manual. Any loss or damage caused by improper use will be borne by the user.
- Roborock and its retailers disclaim all liability for indirect, punitive, incidental, or consequential damages resulting from the use, misuse, or inability to use this product. This disclaimer does not affect any statutory rights that may not be disclaimed under applicable law.

WEEE Information

Correct Disposal of this product. This marking indicates that this product should not be disposed with other household wastes throughout the EU. To prevent possible harm to the environment or human health from uncontrolled waste disposal, recycle it responsibly to promote the sustainable reuse of material resources. To return your used device, please use the return and collection systems or contact the retailer where the product was purchased. They can take this product for environmental safe recycling.





EU Declaration of Conformity

The full text of the EU declaration of conformity is available at the following internet address:
<https://garden.roborock.com/eu/policy/article/compliance>

EU Declaration of Conformity ((EU) 2019/1782)

Information published	Value and precision	Unit
Mass Power Electronics Inc. No.365, South Dongkeng Road, Dongkeng Town, Dongguan City, Guangdong, China Commercial registration number: 9144190035462913XH	—	—
Power Supply Model: MZAL01	—	—
Input voltage	100-240	V~
Input AC frequency	50/60	Hz
Output voltage	5.2	V===
Output current	1.0	A
Output power	5.2	W
Average active efficiency	75.66	%
Efficiency at low load (10 %)	—	%
No-load power consumption	0.068	W

International Symbols Explanation

	Read the instructions.
	⚠ WARNING -It is not permitted to dispose of this product as normal household waste. Ensure that the product is recycled in accordance with local legal requirements.
	Class II appliance
$t_a:45^{\circ}\text{C}$	The ambient temperature around the adapter should not exceed 45°C.

Sicherheitsrichtlinien und Zertifizierungen

DE

WARNUNG

- Die aus der Stromversorgung entnommene Ausgangsleistung darf die auf dem Adapter angegebene Nennleistung nicht überschreiten.
- Sollte der Adapter versagen oder ein Bauteil defekt sein, wird er nicht von Roborock oder einem autorisierten Kundendienst repariert (das Teil kann entsorgt werden).
- Die Trennvorrichtung für den Adapter gilt als Stecker.
- Die Steckdose muss mit einem Adapter leicht zugänglich sein.
- Der Adapter entspricht der Schutzart IP67 und erfüllt die Anforderungen für die Nutzung in Außenbereichen.

VORSICHT

- Gefahr eines Stromschlags.
- Das Produkt darf nur gemäß der Bedienungsanleitung verwendet werden. Der Nutzer trägt die Verantwortung für alle Verluste oder Schäden, die durch unsachgemäßen Gebrauch entstehen.
- Roborock und seine Händler übernehmen keine Haftung für indirekte, strafbare, zufällige oder Folgeschäden, die durch die Nutzung, den Missbrauch oder das Unvermögen zur Nutzung dieses Produkts entstehen. Die gesetzlichen Rechte, die nach geltendem Recht nicht ausgeschlossen werden dürfen, bleiben von diesem Haftungsausschluss unberührt.

Informationen zu Elektro- und Elektronik- Altgeräten (WEEE)

Entsorgung elektronischer Geräte

Ordnungsgemäße Entsorgung dieses Produkts: Innerhalb der EU weist diese Kennzeichnung darauf hin, dass das Produkt nicht mit anderem Hausmüll entsorgt werden darf. Altgeräte enthalten wertvolle recyclingfähige Materialien, die einer Wiederverwertung zugeführt werden sollten, um der Umwelt bzw. der menschlichen Gesundheit nicht durch unsachgemäße Müllbeseitigung zu schaden.



Recycling von Altgeräten

Beim Kauf eines neuen Geräts bei einem Händler können Sie Ihr Altgerät bei diesem zurückgeben. Die Händler sind verpflichtet, diese Geräte zu recyceln, ohne dass Ihnen Kosten entstehen. Wenden Sie sich an den Händler, um mehr Informationen zu erhalten.



EU-Konformitätserklärung

Den vollständigen Text der EU-Konformitätserklärung findest du unter folgender Internetadresse:
<https://garden.roborock.com/eu/policy/article/compliance>

EU-Konformitätserklärung ((EU) 2019/1782)

Veröffentlichte Informationen	Wert und Präzision	Einheit
Mass Power Electronics Inc. No.365, South Dongkeng Road, Dongkeng Town, Dongguan City, Guangdong, China Handelsregisternummer: 9144190035462913XH	—	—
Stromversorgungsmodell: MZAL01	—	—
Eingangsspannung	100-240	V~
AC-Eingangsfrequenz	50/60	Hz
Ausgangsspannung	5,2	V=
Ausgangsstrom	1,0	A
Ausgangsleistung	5,2	W
Durchschnittliche Effizienz im Betrieb	75,66	%
Effizienz bei geringer Ladung (10 %)	—	%
Leistungsaufnahme bei Nulllast	0,068	W

Erklärung der internationalen Symbole

	Bitte lies die Bedienungsanleitung.
	⚠️ WARNUNG – Dieses Produkt darf nicht über den normalen Hausmüll entsorgt werden. Stelle sicher, dass das Produkt gemäß den örtlichen gesetzlichen Bestimmungen recycelt wird.
	Gerät der Schutzklasse II
$t_a: 45^{\circ}\text{C}$	Die Umgebungstemperatur um den Adapter sollte 45 °C nicht überschreiten.

Consignes de sécurité et certification

FR

AVERTISSEMENT

- La puissance de sortie provenant de la source d'alimentation ne doit pas dépasser la tension nominale inscrite sur l'adaptateur.
- En cas de panne ou de composant défectueux, l'adaptateur n'est pas conçu pour être réparé par Roborock ou ses prestataires de service agréés (cette unité peut être mise au déchet).
- Le dispositif de déconnexion de l'adaptateur est considéré comme un connecteur.
- La prise de courant doit être facilement accessible par l'adaptateur.
- L'adaptateur est conforme à l'indice de protection IP67 et répond aux exigences d'extérieur.

ATTENTION

- Risque de choc électrique.
- Conformez-vous exclusivement au Manuel d'utilisation pour utiliser la machine. Toute perte ou dommage attribuable à une utilisation inappropriée sera à la charge de l'utilisateur.
- Roborock et ses concessionnaires déclinent toute responsabilité pour tous les dommages indirects, punitifs, accessoires ou consécutifs résultant de l'utilisation, de l'utilisation incorrecte ou de l'incapacité d'utiliser ce produit. Cette clause de non-responsabilité n'affecte aucun droit statutaire qui ne doit pas être refusé en vertu de la loi applicable.

Informations DEEE

Mise au rebut correcte de ce produit. Cette marque indique que ce produit ne doit pas être mis au rebut avec d'autres déchets ménagers dans l'UE. Pour éviter toute atteinte possible à l'environnement ou à la santé par le biais d'une élimination non contrôlée des déchets, recyclez ce produit de manière responsable afin de promouvoir le principe de réutilisation durable des ressources matérielles. Pour renvoyer votre appareil usagé, veuillez utiliser les systèmes de recyclage et de collecte ou contactez le concessionnaire auprès duquel le produit a été acheté. Il pourra se charger du recyclage sécurisé du produit.



FR

Cet appareil et
ses accessoires
se recyclent

À DÉPOSER
EN MAGASIN



À DÉPOSER
EN DÉCHÈTERIE



OU

Points de collecte sur www.quefairedemesdechets.fr
Privilégiez la réparation ou le don de votre appareil!

Déclaration de conformité UE

L'intégralité du texte de la déclaration de conformité UE est disponible à l'adresse suivante :
<https://garden.roborock.com/eu/policy/article/compliance>

Déclaration de conformité UE ((UE) 2019/1782)

Informations publiées	Valeur et précision	Unité
Mass Power Electronics Inc. No.365, South Dongkeng Road, Dongkeng Town, Dongguan City, Guangdong, China Numéro d'inscription au registre du commerce: 9144190035462913XH	—	—
Modèle d'alimentation électrique : MZAL01	—	—
Tension d'entrée	100-240	V~
Fréquence du courant CA en entrée	50/60	Hz
Tension de sortie	5,2	V=
Courant de sortie	1,0	A
Puissance de sortie	5,2	W
Efficacité active moyenne	75,66	%
Efficacité à faible charge (10 %)	—	%
Consommation électrique sans charge	0,068	W

Explication des symboles internationaux

	Lire les instructions.
	⚠ AVERTISSEMENT : il n'est pas autorisé de mettre ce produit au rebut comme un déchet ménager normal. Vérifiez que le produit est recyclé conformément aux dispositions légales locales.
	Appareil de classe II
$t_a:45^{\circ}\text{C}$	La température ambiante de l'environnement de l'adaptateur ne doit pas dépasser 45 °C.

Avvertenza

- La potenza in uscita prelevata dall'alimentatore non deve superare la potenza nominale indicata sull'adattatore.
- L'adattatore non è concepito per essere riparato da Roborock e dal suo agente di assistenza autorizzato in caso di guasto o difetto dei componenti (questa unità può essere smaltita).
- Il dispositivo di scollegamento dell'adattatore è la spina.
- La presa di corrente deve essere facilmente accessibile tramite l'adattatore.
- L'adattatore è conforme al grado di protezione IP67 e soddisfa i requisiti per l'uso in ambienti esterni.

ATTENZIONE

- Rischio di scossa elettrica.
- Utilizzare il prodotto esclusivamente in conformità con il Manuale d'uso. Qualsiasi perdita o danno causato da un uso improprio sarà a carico dell'utente.
- Roborock e i suoi rivenditori declinano ogni responsabilità per danni indiretti, punitivi, accidentali o consequenziali derivanti dall'uso, dall'uso improprio o dall'impossibilità di usare questo prodotto. Questa clausola di esclusione di responsabilità non pregiudica eventuali diritti previsti dalla legge vigente.

Informazioni RAEE

Smaltimento corretto di questo prodotto. Questo simbolo indica che il prodotto non deve essere smaltito insieme agli altri rifiuti domestici in tutta l'UE. Per prevenire possibili danni all'ambiente o alla salute umana derivanti dallo smaltimento incontrollato dei rifiuti, riciclarli responsabilmente per promuovere il riutilizzo sostenibile dei materiali. Per restituire il dispositivo usato, usare i sistemi di restituzione e raccolta preposti, oppure contattare il rivenditore presso il quale è stato acquistato il prodotto. Potrà ritirare questo prodotto per riciclarlo nel rispetto dell'ambiente.





Dichiarazione di conformità UE

Il testo completo della dichiarazione di conformità UE è disponibile al seguente indirizzo internet:
<https://garden.roborock.com/eu/policy/article/compliance>

Dichiarazione di conformità UE ((UE) 2019/1782)

Informazioni pubblicate	Valore e precisione	Unità
Mass Power Electronics Inc. No.365, South Dongkeng Road, Dongkeng Town, Dongguan City, Guangdong, China Numero di registrazione commerciale: 9144190035462913XH	—	—
Modello di alimentatore: MZAL01	—	—
Tensione di ingresso	100-240	V~
Frequenza CA di ingresso	50/60	Hz
Tensione di uscita	5,2	V $\overline{\text{DC}}$
Corrente di uscita	1,0	A
Potenza di uscita	5,2	W
Efficienza attiva media	75,66	%
Efficienza a basso carico (10%)	—	%
Consumo energetico a vuoto	0,068	W

Spiegazione dei simboli internazionali

	Leggere le istruzioni.
	⚠️ AVVERTENZA: non è consentito smaltire questo prodotto come normale rifiuto domestico. Assicurarsi che il prodotto venga riciclato in conformità con i requisiti legali locali.
	Apparecchio di classe II
$t_a:45^{\circ}\text{C}$	La temperatura ambiente attorno all'adattatore non deve superare i 45°C.

Veiligheidsrichtlijnen en certificering

NL

Waarschuwing

- Het uitgangsvermogen dat uit de voeding wordt opgenomen, mag niet hoger zijn dan het vermogen dat op de adapter staat aangegeven.
- De adapter is niet bedoeld om door Roborock en zijn erkende serviceagent te worden gerepareerd in geval van storing of defecte onderdelen (dit apparaat kan worden weggegooid).
- Het ontkoppelingsapparaat voor de adapter wordt beschouwd als de stekker.
- Het stopcontact moet gemakkelijk toegankelijk zijn met een adapter.
- De adapter voldoet aan beschermingsklasse IP67 en aan de eisen voor gebruik buitenshuis.

LET OP

- Risico op elektrische schok.
- Gebruik het product uitsluitend in overeenstemming met de gebruikershandleiding. Elk verlies of elke schade veroorzaakt door oneigenlijk gebruik komt voor rekening van de gebruiker.
- Roborock en zijn retailers wijzen alle aansprakelijkheid af voor indirecte, punitieve, incidentele of gevolgschade die voortvloeit uit het gebruik, misbruik of onvermogen om dit product te gebruiken. Deze disclaimer heeft geen invloed op wettelijke rechten die niet mogen worden afgewezen onder de toepasselijke wetgeving.

Informatie over AEEA

Correcte verwijdering van dit product. Dit symbool geeft aan dat dit product niet samen met ander huishoudelijk afval binnen de EU mag worden weggegooid. Om mogelijke schade aan het milieu of de menselijke gezondheid door ongecontroleerde afvalverwijdering te voorkomen, dient u dit product op verantwoorde wijze te recyclen om het duurzame hergebruik van materiële hulpbronnen te bevorderen. Om uw gebruikte apparaat te retourneren, kunt u gebruikmaken van de retour- en ophaalsystemen of contact opnemen met de winkel waar u het product hebt gekocht. Zij kunnen zorgen voor een milieuvriendelijke recycling van dit product.





EU-conformiteitsverklaring

De volledige tekst van de EU-conformiteitsverklaring van overeenstemming is beschikbaar op het volgende internetadres: <https://garden.roborock.com/eu/policy/article/compliance>

EU-conformiteitsverklaring ((EU) 2019/1782)

Gepubliceerde informatie	Waarde en nauwkeurigheid	Eenheid
Mass Power Electronics Inc. No.365, South Dongkeng Road, Dongkeng Town, Dongguan City, Guangdong, China Commercieel registratienummer: 9144190035462913XH	—	—
Model voeding: MZAL01	—	—
Ingangsspanning	100-240	V~
Ingangswisselstroomfrequentie	50/60	Hz
Uitgangsspanning	5,2	V $\overline{\text{---}}$
Uitgangsstroom	1,0	A
Uitgangsvermogen	5,2	W
Gemiddelde actieve efficiëntie	75,66	%
Efficiëntie bij lage belasting (10%)	—	%
Stroomverbruik zonder belasting	0,068	W

Verklaring van internationale symbolen

	Lees de instructies.
	⚠ WAARSCHUWING -Det er ikke tilladt at bortskaffe dette produkt som almindeligt husholdningsaffald. Sørg for, at produktet genanvendes i overensstemmelse med de lokale lovgivningsmæssige krav.
	Apparaat klasse II
$t_a:45^{\circ}\text{C}$	De omgevingstemperatuur rond de adapter mag niet hoger zijn dan 45 °C.

Sikkerhedsmæssige retningslinjer og certificering

DK

ADVARSEL

- Udgangseffekten fra strømforsyningen må ikke overstige den effekt, der er angivet på adapteren.
- Adapteren er ikke beregnet til at blive repareret af Roborock og dets autoriserede serviceagent i tilfælde af fejl eller komponentfejl (denne enhed kan smides væk).
- Udstyrets afbryderenhed for adapteren anses for at være en stikkontakt.
- Stikudtaget skal være let tilgængelig med adapter.
- Adapteren er i overensstemmelse med IP67-beskyttelsesklassificeringen og opfylder udendørskrav.

FORSIGTIG

- Risiko for elektrisk stød.
- Brug kun produktet i overensstemmelse med brugervejledningen. Eventuelle tab eller skader forårsaget af ukorrekt brug bæres af brugeren.
- Roborock og dets forhandlere fraskriver sig ethvert ansvar for indirekte, straffende, tilfældige eller følgeskader som følge af brug, misbrug eller manglende evne til at bruge dette produkt. Denne ansvarsfraskrivelse berører ikke lovbestemte rettigheder, som ikke må fraskrives i henhold til gældende lov.

WEEE-information:

Korrekt bortskaffelse af dette produkt. Denne mærkning angiver, at dette produkt ikke bør bortskaffes sammen med andet husholdningsaffald i hele EU. For at forhindre mulig skade på miljøet eller menneskers sundhed som følge af ukontrolleret bortskaffelse af affald skal den genanvendes ansvarligt for at fremme bæredygtig genbrug af materielle ressourcer. For at returnere dit brugte udstyr, bedes du bruge retur- og indsamlingssystemerne eller kontakte forhandleren, hvor produktet blev købt. De kan tage dette produkt til miljøsikker genbrug.



EU-overensstemmelseserklæring

Den fulde tekst til EU-overensstemmelsen er tilgængelig på følgende internetadresse:
<https://garden.roborock.com/eu/policy/article/compliance>

EU-overensstemmelseserklæring ((EU) 2019/1782)

Offentliggjorte oplysninger	Værdi og præcision	Enhed
Mass Power Electronics Inc. No.365, South Dongkeng Road, Dongkeng Town, Dongguan City, Guangdong, China CVR-nummer: 9144190035462913XH	—	—
Strømforsyning model: MZAL01	—	—
Indgang voltage	100-240	V~
Indgang AC-frekvens	50/60	Hz
Udgang voltage	5,2	V $\overline{\text{=}}$
Udgang strøm	1,0	A
Udgang effekt	5,2	W
Gennemsnitlig aktiv effektivitet	75,66	%
Effektivitet ved lav belastning (10%)	—	%
Strømförbrug uden belastning	0,068	W

Forklaring på internationale symboler

	Læs instruktionerne.
	⚠ ADVARSEL – Det er ikke tilladt at bortskaffe dette produkt som almindeligt husholdningsaffald. Sørg for, at produktet genanvendes i overensstemmelse med de lokale lovgivningsmæssige krav.
	Klasse II-apparat
t_a:45°C	Den omgivende temperatur omkring adapteren må ikke overstige 45 °C.

Säkerhetsriktlinjer och certifiering

SE

VARNING

- Den uteffekt som tas från strömkällan får inte överstiga den nominella effekten som anges på adaptern.
- Adaptren är inte avsedd att repareras av Roborock och dess auktoriserade serviceagent vid fel eller komponentdefekt (denna enhet kan kastas).
- Adaptrens frånkopplingsanordning anses vara dess kontakt.
- Eluttaget ska vara lättillgängligt med adapter.
- Adaptren uppfyller skyddsklass IP67 och uppfyller kraven för utomhusbruk.

FÖRSIKTIGHET

- Risk för elstötar.
- Använd endast produkten i enlighet med användarhandboken. Eventuella förluster eller skador som orsakas av felaktig användning ansvarar användaren för.
- Roborock och dess återförsäljare friskriver sig från allt ansvar för indirekta skador, straffskadestånd eller följdskador som uppstår till följd av användning, felaktig användning eller oförmåga att använda denna produkt. Denna ansvarsfriskrivning påverkar inte några lagstadgade rättigheter som inte ska friskivas enligt tillämplig lag.

WEEE-information

Korrekt avfallshandling av produkten. Denna märkning anger att produkten inte får kasseras tillsammans med annat hushållsavfall inom EU. För att förhindra eventuella skador på miljön eller människors hälsa till följd av okontrollerad avfallshandling, ska den återvinnas på ett ansvarsfullt sätt för att främja återanvändning av materialet. För att returnera din använda enhet använder du retur- och insamlingsystemen eller kontaktar återförsäljaren. De kan ta emot denna produkt för miljövänlig återvinning.





EU-försäkringen om överensstämmelse

Den fullständiga texten till EU:s försäkringen om överensstämmelse finns tillgänglig på:
<https://garden.roborock.com/eu/policy/article/compliance>

EU-försäkringen om överensstämmelse ((EU) 2019/1782)

Publicerad information	Värde och precision	Enhet
Mass Power Electronics Inc. No.365, South Dongkeng Road, Dongkeng Town, Dongguan City, Guangdong, China Kommersiellt registreringsnummer: 9144190035462913XH	—	—
Nätaggregatsmodell: MZAL01	—	—
Inspänning	100-240	V~
Inkommande AC-frekvens	50/60	Hz
Utspänning	5,2	V ^{DC}
Utström	1,0	A
Uteffekt	5,2	W
Genomsnittlig aktiv effektivitet	75,66	%
Effektivitet vid låg belastning (10 %)	—	%
Strömförbrukning utan belastning	0,068	W

Förklaring av internationella symboler

	Läs instruktionerna.
	⚠ VARNING – Det är inte tillåtet att kassera denna produkt som vanligt hushållsavfall. Se till att produkten återvinns i enlighet med lokala bestämmelser.
	Klass II-apparat
$t_a:45^{\circ}\text{C}$	Omgivningstemperaturen runt adaptern får inte överstiga 45 °C.

Sikkerhetsretningslinjer og sertifisering

NO

ADVARSEL

- Utgangseffekten fra strømforsyningen må ikke overstige den nominelle verdien oppgitt på adaptoren.
- Adaptoren er ikke beregnet på å repareres av Roborock og deres autoriserte serviceagent i tilfelle feil eller komponentfeil (denne enheten kan kastes).
- Apparatets støpsel anses å være delen som frakobles.
- Stikkontakten skal være lett tilgjengelig med adapter.
- Adaptoren er i samsvar med IP67-beskyttelsesklassen og oppfyller kravene til utendørs bruk.

FORSIKTIG

- Risiko for elektrisk støt.
- Bruk kun produktet i samsvar med brukerhåndboken. Ethvert tap eller enhver skade forårsaket av feil bruk må dekkes av brukeren.
- Roborock og deres forhandlere fraskriver seg alt ansvar for indirekte skader, straffeerstatninger, tilfældige skader eller følgeskader som oppstår som følge av bruk, feilbruk eller manglende evne til å bruke dette produktet. Denne ansvarsfraskrivelsen påvirker ikke lovfestede rettigheter som ikke skal fraskrives etter gjeldende lov.

WEEE-informasjon

Riktig avhending av dette produktet. Denne merkingen indikerer at dette produktet ikke skal avhendes sammen med annet husholdningsavfall i hele EU. For å forhindre mulig skade på miljøet eller menneskers helse fra ukontrollert avfallshåndtering, må du resirkulere det for å fremme bærekraftig gjenbruk av materialressurser. For å avhende den brukte enheten din, bes du benytte returog innsamlingssystemene eller kontakt forhandleren der produktet ble kjøpt. De sørger for miljøvennlig resirkulering av produktet.





EU-samsvarserklæring

Den fullstendige teksten til EU-samsvarserklæringen er tilgjengelig på følgende internettsadresse:
<https://garden.roborock.com/eu/policy/article/compliance>

EU-samsvarserklæring ((EU) 2019/1782)

Informasjon publisert	Verdi og presisjon	Enhet
Mass Power Electronics Inc. No.365, South Dongkeng Road, Dongkeng Town, Dongguan City, Guangdong, China Kommersielt registreringsnummer: 9144190035462913XH	—	—
Strømforsyningsmodell: MZAL01	—	—
Inngangsspenning	100-240	V~
Inngangs-vekselstrømfrekvens	50/60	Hz
Utgangsspenning	5,2	V=
Utgangsstrøm	1,0	A
Utgangseffekt	5,2	W
Gjennomsnittlig aktiv effektivitet	75,66	%
Effektivitet ved lav belastning (10 %)	—	%
Ikke belastende strømforbruk	0,068	W

Forklaring av internasjonale symboler

	Les instruksjonene.
	⚠ ADVARSEL – det er ikke tillatt å avhende dette produktet som vanlig husholdningsavfall. Sørg for at produktet resirkuleres i samsvar med lokale lovkrav.
	Klasse II-apparat
$t_a:45^{\circ}\text{C}$	Omgivelsestemperaturen rundt adapteren må ikke overstige 45 °C.

Turvallisuusohjeet ja sertifiointi

FI

VAARA

- Virtalähteestä otettu lähtöteho ei saa ylittää verkkolaitteen luokitusta.
- Verkkolaitetta ei ole tarkoitettu Roborockin tai sen valtuutetun huoltoedustajan korjattavaksi, jos se rikkoutuu tai on viallinen (se voidaan hävittää).
- Verkkolaitteen irtikytkintälaitteena toimii laitteen pistoke.
- Verkkolaitteen on ulotuttava helposti pistorasiaan.
- Verkkolaite noudattaa IP67-suojausluokitusta ja täyttää ulkokäytön vaatimukset.

VAROITUS

- Sähköiskun vaara.
- Käytä tuotetta yksinomaan käyttöoppaan mukaisesti. Käyttäjä on vastuussa kaikista virheellisestä käytöstä johtuvista menetyksistä ja vahingoista.
- Roborock ja sen jälleenmyyjät kieltäytyvät kaikesta korvausvelvollisuudesta välillisistä, rangaistuksellisista, satunnaisista ja seuraamuksellisista vahingoista, jotka johtuvat tämän tuotteen käytöstä, väärinkäytöstä tai käytön estymisestä. Tämä vastuuvapauslauseke ei vaikuta mihinkään lainmukaisiin oikeuksiin, joita ei voida kieltää soveltuvan lain puitteissa.

Sähkö- ja elektroniikkajätetiedot

Tämän tuotteen asianmukainen hävittäminen. Tämä merkki tarkoittaa, että tätä tuotetta ei saa hävittää talousjätteen mukana EU:ssa. Estä hallitsemattomasta jätteiden hävittämisestä aiheutuvat mahdolliset vahingot ympäristölle ja ihmisten terveydelle kierrättämällä sen vastuullisesti materiaaliresurssien kestävä jätteenkäytön tukemiseksi. Kun palautat käytetyn laitteen, käytä palautus- ja keräysjärjestelmiä tai ota yhteys jälleenmyyjään, jolta tuote ostettiin. Hän voi huolehtia tämän tuotteen ympäristöystävällisestä kierrätyksestä.



EU:n vaatimustenmukaisuusvakuutus

EU-vaatimustenmukaisuusvakuutuksen koko teksti on saatavilla seuraavassa Internet-osoitteessa:
<https://garden.roborock.com/eu/policy/article/compliance>

EU:n vaatimustenmukaisuusvakuutus ((EU) 2019/1782)

Julkaistut tiedot	Arvo ja tarkkuus	Yksikkö
Mass Power Electronics Inc. No.365, South Dongkeng Road, Dongkeng Town, Dongguan City, Guangdong, China Kaupallisen rekisteröinnin numero: 9144190035462913XH	—	—
Virtalähteen malli: MZAL01	—	—
Tulojännite	100-240	V~
Vaihtovirran tulotaajuus	50/60	Hz
Lähtöjännite	5,2	V \equiv
Lähtövirta	1,0	A
Lähtöteho	5,2	W
Keskimääräinen aktiivointiteho	75,66	%
Tehokkuus kuorman ollessa matala (10 %)	—	%
Kuormaton virran kulutus	0,068	W

Kansainvälisten symbolien selitykset

	Lue ohjeet.
	⚠ VAARA – tätä tuotetta ei saa hävittää normaalina talousjätteenä. Varmista, että tuote kierrätetään paikallisten lakivaatimusten mukaisesti.
	Luokan II laite
$t_a:45^{\circ}\text{C}$	Verkkolaitteen ympäristön lämpötilan ei tule ylittää 45 °C.

Ostrzeżenie

- Moc wyjściowa pobierana z zasilacza nie może przekraczać wartości znamionowej podanej na adapterze.
- W przypadku awarii lub uszkodzenia elementu adapter nie nadaje się do naprawy przez firmę Roborock ani jej autoryzowany serwis (urządzenie można wyrzucić).
- Urządzeniem odłączającym adaptera jest wtyczka urządzenia.
- Gniazdo elektryczne powinno być łatwo dostępne za pomocą adaptera.
- Adapter spełnia wymagania klasy ochrony IP67 i jest przystosowany do użytku na zewnątrz.

PRZESTROGA

- Ryzyko porażenia prądem elektrycznym.
- Z produktu należy korzystać wyłącznie zgodnie z instrukcją obsługi. Za wszelkie straty lub szkody spowodowane niewłaściwym użytkowaniem odpowiada użytkownik.
- Firma Roborock oraz jej sprzedawcy zrzekają się wszelkiej odpowiedzialności za pośrednie, karne, przypadkowe lub wtórne szkody wynikające z użytkowania, niewłaściwego użytkowania lub niemożności użytkowania tego produktu. Niniejsze wyłączenie odpowiedzialności nie ma wpływu na jakiegokolwiek prawa ustawowe, które nie powinny zostać wyłączone na mocy obowiązującego prawa.

Informacje WEEE

Pravidła utylizacja tego produktu. To oznaczenie wskazuje, że tego produktu nie należy wyrzucać razem z innymi odpadami domowymi na terenie UE. Aby zapobiec możliwym szkodom dla środowiska lub zdrowia ludzkiego wynikającym z niekontrolowanego usuwania odpadów, należy go poddać recyklingowi w sposób odpowiedzialny, aby promować zrównoważone ponowne wykorzystanie zasobów materialnych. Aby zwrócić zużyte urządzenie, należy skorzystać z systemów zwrotu i odbioru lub skontaktować się ze sprzedawcą, u którego produkt został zakupiony. Może on przekazać produkt do bezpiecznego dla środowiska punktu recyklingu.





Deklaracja zgodności UE

Pelny tekst deklaracji zgodności UE jest dostępny pod następującym adresem:
<https://garden.roborock.com/eu/policy/article/compliance>

Unijna deklaracja zgodności ([UE] 2019/1782)

Opublikowane informacje	Wartość i dokładność	Jednostka
Mass Power Electronics Inc. No.365, South Dongkeng Road, Dongkeng Town, Dongguan City, Guangdong, China Numer wpisu do rejestru handlowego: 9144190035462913XH	—	—
Model zasilacza: MZAL01	—	—
Napięcie wyjściowe	100-240	V~
Częstotliwość wyjściowego prądu przemiennego	50/60	Hz
Napięcie wyjściowe	5,2	V⋮
Prąd wyjściowy	1,0	A
Moc wyjściowa	5,2	W
Średnia sprawność podczas pracy	75,66	%
Sprawność przy niskim obciążeniu (10%)	—	%
Zużycie energii bez obciążenia	0,068	W

Objaśnienie symboli międzynarodowych

	Należy zapoznać się z instrukcją.
	⚠ OSTRZEŻENIE – Nie wolno wyrzucać tego produktu jako zwykłego odpadu domowego. Produkt należy poddać recyklingowi zgodnie z lokalnymi wymogami prawnymi.
	Urządzenie klasy II
$t_a:45^{\circ}\text{C}$	Temperatura otoczenia w pobliżu adaptera nie powinna przekraczać 45°C.

Bezpečnostní pokyny a certifikace

CZ

VAROVÁNÍ

- Výstupní výkon odebraný ze zdroje nesmí překročit jmenovitý výkon uvedený na adaptéru.
- Adaptér není určen k opravě společností Roborock a jejím autorizovaným servisním zástupcem v případě poruchy nebo vadného komponentu (tento přístroj lze vyhodit).
- Za zařízení pro odpojení adaptéru se považuje zástrčka přístroje.
- Zásuvka musí být snadno přístupná s adaptérem.
- Adaptér splňuje požadavky na stupeň ochrany IP67 a je vhodný pro venkovní použití.

UPOZORNĚNÍ

- Nebezpečí úrazu elektrickým proudem.
- Používejte výrobek pouze v souladu s návodem k použití. Jakékoli ztráty nebo škody způsobené nesprávným používáním ponese uživatel.
- Společnost Roborock a její prodejci odmítají veškerou odpovědnost za nepřímé, trestné, náhodné nebo následné škody vyplývající z použití, nesprávného použití nebo nemožnosti použití tohoto produktu. Toto prohlášení o vyloučení odpovědnosti nemá vliv na žádná zákonná práva, která nelze uplatnit podle platných právních předpisů.

Informace o OEEZ

Správná likvidace tohoto produktu. Toto označení znamená, že tento výrobek nesmí být likvidován spolu s ostatním domovním odpadem v celé EU. Aby se zabránilo možnému poškození životního prostředí nebo zdraví lidí v důsledku nekontrolovaného nakládání s odpady, recyklujte je zodpovědně a podporujte tak udržitelné opětovné využívání materiálových zdrojů. Chcete-li vrátit použité zařízení, využijte systémy pro vrácení a vyzvednutí nebo se obraťte na prodejce, u kterého jste produkt zakoupili. Tento výrobek lze recyklovat způsobem šetrným k životnímu prostředí.





Prohlášení o shodě EU

Úplné znění Prohlášení o shodě EU je k dispozici na následující internetové adrese:
<https://garden.roborock.com/eu/policy/article/compliance>

Prohlášení o shodě EU ((EU) 2019/1782)

Zveřejněné informace	Hodnota a přesnost	Jednotka
Mass Power Electronics Inc. No.365, South Dongkeng Road, Dongkeng Town, Dongguan City, Guangdong, China Registrační číslo společnosti: 9144190035462913XH	—	—
Model napájecího zdroje: MZAL01	—	—
Vstupní napětí	100-240	V~
Vstupní frekvence střídavého proudu	50/60	Hz
Výstupní napětí	5,2	V=
Výstupní proud	1,0	A
Výstupní výkon	5,2	W
Průměrná aktivní účinnost	75,66	%
Účinnost při nízkém zatížení (10 %)	—	%
Spotřeba energie bez zátěže	0,068	W

Vysvětlení mezinárodních symbolů

	Přečtěte si pokyny.
	VAROVÁNÍ – Tento produkt nesmí být likvidován jako běžný domovní odpad. Zajistěte, aby byl produkt recyklován v souladu s místními zákonnými požadavky.
	Zařízení třídy II
$t_a:45^{\circ}\text{C}$	Okolní teplota v okolí adaptéru by neměla překročit 45 °C.

Pautas de seguridad y certificación

ES

ADVERTENCIA

- La potencia de salida que se tomó de la fuente de alimentación no debe exceder la clasificación que se indica en el adaptador.
- El adaptador no se diseñó para que Roborock y su agente de servicio autorizado lo reparen en caso de falla o defecto del componente (esta unidad se puede desechar).
- Se considera que el dispositivo de desconexión del adaptador es un enchufe del dispositivo.
- Se deberá acceder fácilmente a la toma de corriente con un adaptador.
- El adaptador cumple con el grado de protección IP67 y con los requisitos para exteriores.

PRECAUCIÓN

- Riesgo de descarga eléctrica.
- Utilice el producto únicamente según lo indicado en el manual del usuario. Cualquier pérdida o daño causados por un uso inadecuado correrá a cargo del usuario.
- Roborock y sus minoristas no se hacen responsables de los daños indirectos, punitivos, incidentales o consecuentes que puedan derivarse del uso, mal uso o imposibilidad de uso de este producto. Esta exención de responsabilidad no afecta a ningún derecho legal que no no deba ser objeto de renuncia en virtud de la legislación aplicable.

Información sobre la Directiva de Residuos de Aparatos Eléctricos y Electrónicos

Desecho correcto de este producto. Esta marca indica que este producto no debe desecharse junto con otros residuos domésticos en toda la UE. Para evitar posibles daños al medio ambiente o a la salud humana derivados de un desecho incontrolado, recíclelo de forma responsable para promover la reutilización sostenible de los recursos materiales. Para devolver el dispositivo usado, utilice los sistemas de devolución y recogida o póngase en contacto con el distribuidor donde compró el producto. El distribuidor podrá reciclar de manera segura y respetuosa con el medio ambiente.



Declaración de conformidad de la UE

El texto completo de la declaración de conformidad de la UE se encuentra disponible en la siguiente dirección de Internet: <https://garden.roborock.com/eu/policy/article/compliance>

Declaración de conformidad de la UE ((UE) 2019/1782)

Información publicada	Valor y precisión	Unidad
Mass Power Electronics Inc. No.365, South Dongkeng Road, Dongkeng Town, Dongguan City, Guangdong, China Número del registro mercantil: 9144190035462913XH	—	—
Modelo de fuente de alimentación: MZAL01	—	—
Tensión de entrada	100-240	V~
Frecuencia de entrada de CA	50/60	Hz
Tensión de salida	5,2	V=
Corriente de salida	1,0	A
Potencia de salida	5,2	W
Eficiencia activa media	75,66	%
Eficiencia a baja carga (10 %)	—	%
Consumo energético sin carga	0,068	W

Explicación de los símbolos internacionales

	Lea las instrucciones.
	⚠ ADVERTENCIA- No está permitido desechar este producto como residuo doméstico normal. Asegúrese de que el producto se recicle de acuerdo con las normativas legales locales.
	Dispositivo de clase II
$t_a:45^{\circ}\text{C}$	La temperatura ambiental alrededor del adaptador no debe exceder los 45 °C.

Certificação e Diretrizes de Segurança

PT

AVISO

- A tensão de saída da alimentação não deve exceder a tensão nominal indicada no adaptador.
- O adaptador não deve ser reparado pela Roborock e seu agente de serviço autorizado no caso de avaria ou defeito de componentes (esta unidade pode ser deixada fora).
- O dispositivo de desconexão do dispositivo é considerado uma tomada elétrica.
- A saída da tomada deverá ser facilmente acessível com adaptador.
- O adaptador cumpre com a classificação nominal de proteção IP67 e cumprir os requisitos exteriores.

CUIDADO

- Risco de choque elétrico.
- Utilize o produto exclusivamente de acordo com o Manual de Utilizador. Qualquer prejuízo ou dano causado por utilização inadequada será suportada pelo utilizador.
- A Roborock e os seus revendedores isentam-se de todas as responsabilidades quanto a danos indiretos, punitivos, incidentais ou consequenciais resultantes da utilização, utilização errada ou incapacidade para utilizar este produto. Esta isenção de responsabilidade não afeta quaisquer direitos estatutários que não devam ser divulgados de acordo com a legislação aplicável.

Informações WEEE

Eliminação correta deste produto. Esta marcação indica que este produto não deve ser descartado com outros resíduos domésticos em toda a UE. Para evitar possíveis danos no ambiente ou na saúde humana devido a descarte descontrolado de resíduos, recicle-o de forma responsável para promover a reutilização sustentável de recursos materiais. Para entregar o seu dispositivo usado, utilize os sistemas de recolha e entrega ou contacte o revendedor onde comprou o produto. Este poderá levar o produto para a reciclagem ambientalmente segura.



Declaração de Conformidade UE

O texto completo da declaração de conformidade UE está disponível no seguinte endereço da internet:
<https://garden.roborock.com/eu/policy/article/compliance>

Declaração de conformidade da UE ([UE] 2019/1782)

Informações publicadas	Valor e precisão	Unidade
Mass Power Electronics Inc. No.365, South Dongkeng Road, Dongkeng Town, Dongguan City, Guangdong, China Número de registo comercial: 9144190035462913XH	—	—
Modelo da fonte de alimentação: MZAL01	—	—
Tensão de entrada	100-240	V~
Frequência CA de entrada	50/60	Hz
Tensão de saída	5,2	V $\overline{=}$
Corrente de saída	1,0	A
Potência de saída	5,2	W
Eficiência média ativa	75,66	%
Eficiência a baixa carga (10%)	—	%
Consumo de energia em vazio	0,068	W

Explicação de Símbolos Internacionais

	Leia as instruções.
	⚠ AVISO - Não é permitido descartar este produto como resíduo doméstico normal. Certifique-se de que o produto é reciclado de acordo com os requisitos legais locais.
	Eletrodoméstico Classe II
$t_a:45^{\circ}\text{C}$	A temperatura ambiente em volta do adaptador não deve exceder os 45 °C.

Product Model: MZAL01

Manufactured for: Suzhou ShiRuizhuo Technology Co., Ltd.
Address: Room 508, Building C, No.112 GLP I-Park, Sutong Road,
Suzhou Industrial Park District, Suzhou City, Jiangsu Province, P.R. China
For after-sales support, email our after-sales service team:
Europe Support: support-eu@garden.roborock.com
Australia & New Zealand Support: support-anz@garden.roborock.com

