

Bestway®

APX 365™ STEEL PRO MAX™ 84 cm (33") - 1.32 m (52")

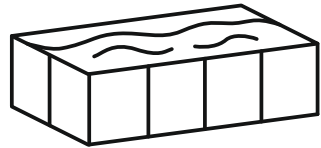

bestwaycorp.com/support





OWNER'S MANUAL

84 cm (33") - 1.32 m (52")

APX 365™

STEEL PRO MAX™

IMPORTANT SAFETY INSTRUCTIONS



WARNINGS

Save these instructions – Read carefully before operating.

Carefully read, understand and follow all information in this user manual before installing or using the swimming pool. These safety guidelines address some common risks of water recreation, but they cannot cover all risks and dangers in all cases. Always use caution, common sense and good judgment when enjoying any water activity.

Retain this information for future use. In addition, the following information can be supplied depending on the pool type.

- Keep these instructions in a safe place. If instructions are missing, please contact the manufacturer or search for them on our website, www.bestwaycorp.com.
- Barriers, pool covers, pool alarms or similar safety devices are helpful aids, but they are not substitutes for continuous and competent adult supervision.

Non Swimmers safety:

- Continuous, active, and vigilant supervision of weak swimmers and non-swimmers by a competent adult is required at all times (remembering that children under five are at the highest risk of drowning).
- Designate a competent adult to supervise the pool each time it is being used.
- Weak swimmers or non-swimmers should wear personal protection equipment when using the pool.
- When the pool is not in use, or unsupervised, remove all toys from the swimming pool and its surrounding to avoid attracting children to the pool.

Safe Pool Use:

- Encourage all users, especially children, to learn how to swim.
- Learn Basic Life Support, such as Cardiopulmonary Resuscitation (CPR), and refresh this knowledge regularly. This can make a life-saving difference in the event of an emergency.
- Instruct all pool users, including children, what to do in case of an emergency.
- Never dive into any shallow body of water. This can lead to serious injury or death.
- Do not use the swimming pool when using alcohol or medication that may impair your ability to safely use the pool.

Safety Devices & Equipment:

- To prevent children from drowning, it is recommended to secure access to the pool with a protection device.
- To prevent children from climbing from the inlet and outlet valve, it is recommended to install a barrier (and secure all doors and windows, where applicable) to prevent unauthorized access to the swimming pool.
- It is recommended to keep rescue equipment (ex. a ring buoy) by the pool.
- Keep a working phone and a list of emergency phone numbers near the pool.
- When a pool cover is being used, remove it completely from the water surface before entering the pool.
- Protect pool occupants from water related illnesses by keeping the pool water treated and by practicing good hygiene. Consult the water treatment guidelines in the user's manual.
- Store chemicals (ex. water treatment, cleaning or disinfection products) out of the reach of children.
- Use the signage outlined below. Signage is to be displayed in a prominent position within 2.00 m of the pool.



- Keep children under supervision in the aquatic environment. No diving.
- Removable ladders shall be placed on a solid, horizontal surface.
- Regardless of materials used for swimming pool construction, regularly inspect surfaces under the pool and its equipment for any safety hazards.
- Regularly monitor bolts and screws. Remove splinters or any sharp edges to avoid injuries.
- Do not leave the drained pool outside. The empty pool may become deformed and/or displaced due to wind.
- If you have a filter pump, refer to the pump's manual for instructions. Do not use the pump if people are inside the pool.
- If you have a ladder, refer to the ladder's manual for instructions.

IMPORTANT SAFETY INSTRUCTIONS

WARNING!

The use of a swimming pool implies compliance with the safety instructions described in the operating and maintenance guide. In order to prevent drowning or other serious injuries, pay particular attention to the possibility of unexpected access to the swimming pool by children under 5 years by securing the access to it and keeping them under constant adult supervision while in the pool.

Please read carefully and keep for future reference.

PARTS & TOOLS



Compare the parts in your box to the parts listed in this manual. Verify that the equipment components represent the model that you had intended to purchase. If any parts are damaged or missing at the time of purchase, visit our website bestwaycorp.com/support. **NOTE:** Some parts differ due to pool sizes/structures. Drawings are for illustration purposes only. May not reflect actual product.

Not to scale.

Before assembling the product, take a few minutes to become familiar with all the parts.

Assembly of this pool can be completed without additional tools.

SETUP INSTRUCTIONS



Overview

Choosing the Correct Location:

The location chosen where the pool will be installed must adhere to the following conditions:

- Only for outdoor use.
- Because of the combined weight of the water inside the pool and the users, the surface chosen must be capable of uniformly supporting the total weight for the entire time the pool is installed.
- When choosing the surface, take into consideration that water may come out of the pool when in use or when it rains. If the water softens the surface, it may lose its capability to support the pool weight.
- The surface must be flat and smooth. If the surface is inclined or uneven, it can create an unbalanced load on the structure of the pool. This can damage the welding points of the liner and bend the frame. In the worst cases, the pool can collapse, causing serious personal injury and/or damage to personal property.
- The selected surface must be clear of any type of object. Due to the weight of the water, any object under the pool could damage or perforate the bottom of the pool.
- The selected surface must be clear of aggressive plants and weed species. Types of strong vegetation could grow through the liner and create water leakage. Grass or other vegetation that may cause odor or slime to develop must be eliminated from the chosen location.
- The selected position must be far from house entrance. Do not position any equipment or other furniture around the pool. The water that comes out of the pool during use or due to product malfunctions can damage furniture inside the house or surrounding the pool.
- It is important to position the pool away from any objects children could use to climb into the pool.
- Position the pool near an adequate drainage system to deal with overflow or to empty the pool. Ensure the pool side with the **water inlet A and outlet B** is facing in the direction of the power source, where the filtration system will be connected.
- The selected location must not have overhead power lines or trees. Be sure the location does not contain underground utility pipes, lines or cables of any kind.
- Check the position of the vertical legs and/or the U-supports regularly. They must always be level with the bottom of the pool. If the vertical leg or the U-support starts to sink into the ground, drain the pool water immediately to avoid the pool collapsing due to the uneven load on the frame structure. Change the location of the pool or modify the surface material.

Suggested surfaces: grass, ground, concrete and all other surfaces that respect the above set-up conditions.

Surfaces to avoid: mud, sand, gravel, deck, balcony, driveway, platform, soft/loose soil or other surface that does not meet the above set-up conditions.

Follow the important instructions above to choose the correct surface and location to set up your pool.

NOTE: If parts become damaged because the set-up surface and location does not adhere to these instructions, it will not be considered a manufacturer defect and will void the warranty and any service claims. It is the owner's responsibility to ensure the site meets the requirements at all times.

If the selected surface is too soft to hold the frame, install wood or metal plates with a thickness of no bigger than 2 cm (0.79") under the legs. The plates must not touch the liner or have a sharp area, as this can cause damage and will not be covered under the manufacturer's warranty.

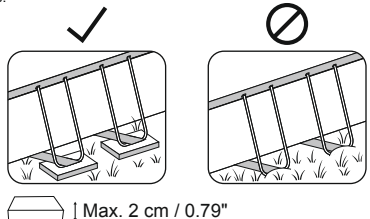

SETUP INSTRUCTIONS



Additional Guidelines:

Check with your local city council for bylaws relating to fencing, barriers, lighting and safety requirements, and ensure you comply with all laws.

If a pump and/or ladder is included in the set, refer to the pump's and/or ladder's manual for safety instructions and installation. The ladder must match the pool size.

If you must change locations during set-up, lift the liner to move it; do not drag it on the ground. The friction between the PVC material and the ground can damage the pool liner.

Helpful Installation Tips:

We strongly suggest opening the package and assembling the pool when the ambient temperature is above 15°C / 59°F. The PVC material of the liner will be more flexible and easier to assemble in this environment.

We suggest you buy a pool ladder (if one is not included in the set) and prepare it before setting up the pool, as it will help whenever you need to get inside it.

INSTALLATION INSTRUCTIONS



For installation instructions, follow the illustrations in the back of the manual. Drawings are for illustration purposes only. May not reflect actual product. Not to scale.

Bestway is not responsible for damage caused to the pool due to mishandling or failure to follow these instructions.

NOTE: The installation must comply with the codes of the authority having jurisdiction and may require permits for building, plumbing electrical, zoning, etc.

NOTE: The installation steps outlined in the manual apply to all listed sizes except for a particular step specifying otherwise. The combinations and quantities of parts needed may differ based on the size of your pool. Please refer to the configuration sketches below for your purchased item.



Installation takes approximately 30-90 minutes with 2-3 people, excluding any preparations or water filling (refer to the package for specific information about your purchased item).

• Please note that assembly times may vary based on pool size and individual experience.

Helpful Tips:

IMPORTANT: These notes provide additional details for several of the setup steps. Please make sure to refer back to these when assembling your pool.

Step 2: Connect the top rails side by side according to the sketches for your purchased item, then insert the whole top frame structure into the corresponding side of the **Pool Liner (K)**.

NOTE: Rotate the top frame as needed to ensure that the holes in the frame align with those in the pool liner.

Step 4: Thread the U Supports through the bottom support sleeves of the **Pool Liner (K)**, and insert them into the hole of the top rails. Fully extend the support sleeves on the bottom of the liner to ensure the correct positioning of the U Supports.

Step 5: Folds in the liner on the bottom reduce the size of the pool and create extra pressure on the seams, reducing its lifespan. When the pool is filled with around 1 cm (0.39") of water, gently smooth out the bottom liner to remove all folds. We recommend starting from the center of the pool and continuing outwards. You can continue to fill the pool when the floor is smooth and wrinkle-free.

Step 6: If the connection valve for the pool's inlet A and outlet B is composed of Part N and Part O:

1. Unscrew the gear from Part O.
2. Insert the smaller end of Part O through the inlet from the inside of the pool.
3. Tighten the gear from the outside of the pool to attach Part O to the liner.
4. Screw Part N onto Part O and close the water valve in the locked position to complete the connection.

Filling the Pool with Water:



ATTENTION:

- Do not leave the pool unattended while filling with water. Continuously check the pool to ensure it is being filled correctly.
- Ensure that the belt of the U-Support is completely extended.

It is highly recommended to use tap water for filling to minimize unwanted content, such as minerals. Do not use sea water. Fill the pool with water after all assembly steps are completed and until the water reaches the welding line, which corresponds to 90% of the full capacity. Do not overfill as this could cause the pool to collapse. In the case of heavy rainfall, we strongly recommend reducing the water level to keep it at 90% capacity and avoid the overflow of water.

- **IMPORTANT:** When the pool is 90% full, check that the distance between the water surface and the top of the rails is the same all around. If it is different, it means that the surface is not level, and we strongly recommend draining the water and adjusting the chosen location. Never attempt to move the pool with water still in it.
- **IMPORTANT:** Keeping the pool full of water on uneven ground can cause the bursting of welding points and/or pool collapse, causing serious personal injury and/or damage to property. Your pool may contain a great deal of pressure. If your pool has a bulge or uneven side, the sides may burst, suddenly releasing water and causing serious personal injury and/or damage to property. When the pool is 90% full, check the pool for any leaks at the valves or seams and for any evident water loss. Do not add any chemicals to the water until this has been done.

MAINTENANCE INSTRUCTIONS



Keeping your pool water clean and chemically balanced is necessary. Simply using the filtration system and cleaning the filter cartridge is not enough for proper maintenance of the water. It is important to prioritize the maintenance and health of your pool water. If you do not adhere to these guidelines, your and your family's health might be at risk.

Water Maintenance:

We recommend you use pool chemicals to maintain water chemistry and chlorine or bromine tablets (do not use granules) with a chemical dispenser. The chemical maintenance with chemical tablets must be performed with a chemical dispenser or chemical floater. Do not throw chemical products directly into the water. The chemicals will settle on the bottom of the pool and damage and discolor the liner. In the worst cases, it will damage the structure of the pool liner. Pool damage resulting from the misuse, number of users and overall mismanagement of pool water is not covered by the warranty. Water quality is directly related to frequency of use, number of users and overall maintenance of the pool. The water should be changed every 3 days if there is no chemical treatment being performed with the water.

We recommend that you take a shower before using your pool, as cosmetic products, lotions and other residues on the skin can quickly degrade water quality. Place a bucket of water next to the pool to clean users' feet before they enter the water. Use a pool skimmer for the surface and a vacuum cleaner for the pool bottom regularly to avoid settled dirt. If they are not included in the set, you can purchase them by visiting our website (www.bestwaycorp.com) or by visiting the nearest pool supply store.

Chemical Usage:

Your pool set may not include a chemical dispenser. In this case, you can purchase one by visiting our website (www.bestwaycorp.com) or by visiting the nearest pool supply store. Remove the chemical dispenser when the pool is in use. After performing chemical maintenance and before using the pool, use a test kit (not included) to test the water chemistry.

We recommend maintaining your water's chemical balance as shown in the table.

Exceeding the following parameters can damage the structure of the liner and create a dangerous situation for the users.

Please consult your local pool or chemical supply retailer for more information about chemical maintenance. Pay close attention to the chemical manufacturer's instructions.

TEST	IDEAL VALUES
Total Alkalinity	80–120 ppm.
pH	7.4 – 7.6
Calcium hardness	200 – 400 ppm
Cyanuric acid	30 – 50 ppm
Free available chlorine	2 – 4 ppm

Winterization (for APX 365™ pools only)

Polar-Shield™ year-round weather defense allows the pool to stay up during wintertime without completely emptying the pool water.

Make sure the filtration system and other pool accessories are disconnected from the pool. Use the pool cover throughout the winter season to prevent debris from falling into the pool.

When the outdoor temperature is around 0°C / 32°F or below, there is a risk that the water will freeze. Before installing the pool cover:

1. Ensure the water level is at least 10 cm (4") lower than the pool's B outlet valve. If the water level is above the pool's A inlet or B outlet valves, water may freeze inside, irreparably damaging the liner when the ice expands. It will not be considered a manufacture defect and will void the warranty and any service claims.
2. Place an inflatable item made of cold-resistant material, such as a pool pillow (not included), on the surface of the water to compensate for the space between the water level and the top rails. This will ensure the pool cover is supported.

IMPORTANT TIPS:

If there is ice in the pool water, remove it very carefully. The sharp edges of the ice can break and damage the pool liner.

If it rains, check the water level to ensure it is 10 cm (4") lower than the pool's B outlet valve, especially if the outdoor temperature is around 0°C / 32°F or below and the water may freeze.

Accessory Instructions

We suggest that you buy a pool cover, if one is not included in the set, and cover the pool when not in use to prevent damage to the top rail material. Gently clean any dirt from the top rails with a clean cloth.

In the event of a leak, patch your pool using the underwater adhesive repair patch provided. You can find the instructions in the FAQs on the support section of our website (www.bestwaycorp.com/support).

If your pool has a connection valve for attaching pool cleaning accessories, you must remove the debris screen from the connector prior to accessory attachment.

DISASSEMBLY & STORAGE INSTRUCTIONS



Draining Instructions

For draining, follow the illustrations in the back of the manual. Drawings are for illustration purposes only. May not reflect actual product. Not to scale.

Before draining your pool water, make sure that you are draining the water away from the house and any objects that are subject to water damage. Check local regulations for drainage bylaws.

Cleaning Instructions

1. Rinse the pool liner with tap water to remove any residue left by chemicals or debris.
2. Leave the flattened liner in the sunlight until it's completely dry.
3. To remove the remaining water completely, wipe the pool liner with a dry cloth.

Storage Instructions

Remove all accessories. Be sure that pool liner and accessories are completely clean and dry before storage. If the pool is not completely dry, mold may result and will damage the pool liner during the storage period.

Once the pool is completely dry, sprinkle with talcum powder to prevent the liner from sticking together.

We strongly recommend disassembling the pool when the ambient temperature is above 15°C / 59°F.

Fold the pool liner only if the ambient temperature is above 15°C / 59°F. Store the pool in a dry place with a moderate temperature between 15°C / 59°F and 38°C / 100°F and keep the pool liner and all accessories inside a cardboard box to better protect the PVC material during the winter period.

WARRANTY TERMS

For support and product registration, please visit bestwaycorp.com/support.

GEBRAUCHSANWEISUNG

84 - 132 cm

APX 365™

STEEL PRO MAX™



WICHTIGE SICHERHEITSHINWEISE



ACHTUNG

Bitte lesen Sie diese Gebrauchsanweisung gründlich durch und bewahren Sie sie im Anschluss sorgfältig auf.

Vor dem Bau und der Benutzung des Schwimmbeckens werden sämtliche Informationen in dieser Anleitung sorgfältig gelesen, verstanden und befolgt. Diese Warnhinweise, Anleitungen und Sicherheitsrichtlinien umfassen einige allgemeine Risiken in Bezug auf Freizeitbeschäftigung im Wasser, sie können jedoch nicht sämtliche Risiken und Gefährdungen in allen Fällen behandeln. Bei jeglicher Aktivität im Wasser wird Vorsicht, gesunder Menschenverstand und gutes Urteilsvermögen walten gelassen.

Diese Angaben werden für die spätere Nutzung aufbewahrt. Zudem können folgende Angaben je nach Art des Pools voneinander abweichen.

- Bewahren Sie diese Anweisungen an einem sicheren Ort auf. Sollten Anweisungen fehlen, wenden Sie sich bitte an den Hersteller oder suchen Sie auf unserer Website danach, www.bestwaycorp.com.
- Absperrungen, Beckenabdeckungen, Alarmanlagen oder ähnliche Sicherheitsvorrichtungen sind sinnvolle Hilfsmittel, ersetzen jedoch keine ständige und sachkundige Überwachung durch erwachsene Personen.

Sicherheit von Nichtschwimmern:

- Es ist jederzeit eine ständige, aktive und wachsame Beaufsichtigung schwacher Schwimmer und Nichtschwimmer durch eine sachkundige erwachsene Aufsichtsperson erforderlich (es wird daran erinnert, dass das größte Risiko des Ertrinkens bei Kindern unter 5 Jahren besteht).
- Es wird eine sachkundige erwachsene Person bestimmt, die das Becken überwacht, wenn es benutzt wird.
- Schwache Schwimmer oder Nichtschwimmer sollten persönliche Schutzausrüstung tragen, wenn sie ins Schwimmbecken gehen.
- Wenn das Schwimmbecken nicht benutzt oder überwacht wird, werden sämtliche Spielsachen aus dem Schwimmbecken und seiner Umgebung entfernt, um zu verhindern, dass Kinder davon angezogen werden.

Sichere Nutzung des Schwimmbeckens

- Sämtliche Nutzer, insbesondere Kinder, werden dazu ermuntert, schwimmen zu lernen.
- Erste Hilfe (Herz-Lungen-Wiederbelebung) erlernen und diese Kenntnisse regelmäßig auffrischen. Das kann bei einem Notfall einen lebensrettenden Unterschied ausmachen.
- Sämtliche Beckenbenutzer, einschließlich Kinder, anweisen, was in einem Notfall zu tun ist.
- Niemals in flaches Wasser springen. Das kann zu schweren Verletzungen oder zum Tode führen.
- Das Schwimmbecken nicht benutzen, wenn man unter dem Einfluss von Alkohol oder Medikamenten steht, welche die Fähigkeit zur sicheren Nutzung des Beckens beeinträchtigen können.

Sicherheitsvorrichtungen und -Ausrüstung:

- Um das Risiko des Ertrinkens von Kindern zu minimieren, wird dringend empfohlen, den Zugang zum Pool durch geeignete Sicherheitsvorkehrungen wie einen Zaun oder eine andere Barriere zu sichern.
- Um zu verhindern, dass Kinder über das Einlass- und Auslassventil klettern, es wird empfohlen, eine Absperrung zu errichten (und sämtliche Türen und Fenster zu sichern, sofern zutreffend), um unberechtigten Zutritt zum Schwimmbecken zu vermeiden.
- Es wird empfohlen, Rettungsausrüstung (z. B. einen Rettungsring) in der Nähe des Beckens aufzubewahren.
- Ein funktionierendes Telefon und eine Liste von Notrufnummern werden in der Nähe des Schwimmbeckens aufbewahrt.
- Beckenabdeckungen vor dem Betreten des Schwimmbeckens vollständig von der Wasseroberfläche entfernen, wenn sie verwendet werden.
- Die Nutzer des Schwimmbeckens werden vor durch das Wasser verbreiteten Krankheiten geschützt, indem das Wasser stets aufbereitet und hygienisch unbedenklich gehalten wird. Die Richtlinien zur Wasseraufbereitung in der Gebrauchsanleitung werden zu Rate gezogen.
- Chemikalien (z. B. Produkte für die Wasseraufbereitung, Reinigung oder Desinfektion) außerhalb der Reichweite von Kindern aufbewahren.
- Bitte bringen Sie die nachfolgend beschriebene Beschilderung gut sichtbar und in einer Entfernung von 2 Metern zum Pool an. Dadurch stellen Sie sicher, dass die Sicherheitshinweise und Verhaltensregeln von allen Benutzern des Pools leicht wahrgenommen und befolgt werden können.



- Kinder im Wasser und der Wasserumgebung stets beaufsichtigen. Nicht springen.
- Mobile Sicherheitsleiter müssen auf einem stabilen und ebenen Untergrund positioniert werden.
- Unabhängig vom Material des Pools ist es notwendig, den Untergrund und weiteres Zubehör regelmäßig auf mögliche Sicherheitsbedenken zu überprüfen.
- Kontrollieren Sie in regelmäßigen Abständen sämtliche im Pool verbaute Bolzen und Schrauben. Entfernen Sie dabei alle Splitter oder scharfe Kanten, um Schnittverletzungen vorzubeugen.
- Stellen Sie sicher, dass der Pool nicht im entleerten Zustand im Freien zurückgelassen wird, da dieser durch Wind verformt oder verschoben werden kann.
- Sofern eine Filterpumpe vorhanden ist, beachten Sie bitte die Anweisungen des Herstellers. Die Pumpe darf nicht in Betrieb genommen werden, solange sich Personen im Pool aufhalten.
- Wenn Sie eine Sicherheitsleiter verwenden, lesen Sie hierzu bitte die entsprechende Gebrauchsanweisung.

WICHTIGE SICHERHEITSHINWEISE

ACHTUNG!

Die Verwendung eines Schwimmbeckens-Bausatzes setzt voraus, dass er mit den Sicherheitsvorschriften übereinstimmt, die in der Betriebs- und Wartungsanleitung beschrieben sind.

Um ein Ertrinken oder andere ernsthafte Verletzungen zu verhindern, wird besondere Aufmerksamkeit darauf gerichtet, den Zugang zum Schwimmbecken zu sichern, da sich Kinder unter 5 Jahren unerwartet Zugang zum Schwimmbecken verschaffen können, und beim Baden werden die Kinder ununterbrochen von einer erwachsenen Aufsichtsperson beaufsichtigt.

Bitte sorgfältig lesen und für späteres Nachschlagen aufbewahren.

KOMPONENTE & WERKZEUGE



Vergleichen Sie die Teile in Ihrem Karton mit den in dieser Gebrauchsanweisung aufgeführten Teilen. Vergewissern Sie sich, dass die Komponenten dem Modell entsprechen, welches Sie zu kaufen beabsichtigt haben. Wenn zum Zeitpunkt des Kaufs Teile beschädigt sind oder fehlen, besuchen Sie unsere Website bestwaycorp.com/support.

BITTE BEACHTEN: Einige Teile unterscheiden sich aufgrund der Beckengrößen-/Strukturen. Die Zeichnungen dienen nur zur Veranschaulichung. Sie spiegeln möglicherweise nicht das tatsächliche Produkt wieder. Nicht maßstabsgetreu.

Nehmen Sie sich vor dem Zusammenbau des Produkts ein paar Minuten Zeit, um sich mit allen Teilen vertraut zu machen. Die Montage dieses Pools kann ohne zusätzliches Werkzeug abgeschlossen werden.

AUFBAUANWEISUNGEN



Übersicht

DEN RICHTIGEN STANDORT WÄHLEN:

Der gewählte Standort, an dem der Pool installiert werden soll, muss die folgenden Bedingungen erfüllen:

- Nur im Freien verwenden.
- Aufgrund des kombinierten Gewichts des Wassers im Schwimmbecken und der Benutzer muss der gewählte Untergrund in der Lage sein, das Gesamtgewicht während der gesamten Dauer der Installation des Schwimmbeckens gleichmäßig zu tragen.
- Berücksichtigen Sie bei der Wahl der Oberfläche, dass bei der Benutzung des Pools oder bei Regen Wasser aus dem Pool austreten kann. Wenn das Wasser die Oberfläche aufweicht, kann sie ihre Fähigkeit verlieren, das Gewicht des Schwimmbeckens zu tragen.
- Ein unebener Untergrund birgt erhebliche Gefahren für die Integrität und die Sicherheit eines Aufstellpools. Daher ist es ausschlaggebend, den gewählten Aufstellort entsprechend vorzubereiten und zu gewährleisten, dass die Fläche tragfähig ist. Beschädigungen an den Schweißnähten der Poolfolie und Verformungen des Gestells können Undichtigkeiten nach sich ziehen. Im schlimmsten Fall könnte der Pool einstürzen, was zu erheblichen Personen- und Sachschäden führen kann.
- Der gewählte Aufstellort muss frei von jeglichen Gegenständen sein. Aufgrund der Belastung durch die Füllmenge könnte jeder Gegenstand unter dem Pool dessen Boden beschädigen.
- Die gewählte Oberfläche sollte komplett von Pflanzen, Wurzeln und Unkraut befreit werden, welche den Liner beschädigen und zu Lecks führen könnten. Pflanzenreste sollten gründlich entfernt werden, um zu verhindern, dass es unterhalb des Pools zu Geruchs- oder Schleimbildung kommen kann.
- Positionieren Sie Ihren Pool in sicherer Entfernung zum Hauseingang und vermeiden Sie es, Elektrogeräte oder Möbel in unmittelbarer Nähe des Pools aufzustellen, um mögliche Wasserschäden zu verhindern.
- Es ist wichtig, den Pool nicht in der Nähe von Gegenständen aufzustellen, die Kinder zum Hineinklettern benutzen könnten.
- Stellen Sie den Pool in der Nähe eines geeigneten Abflusssystems auf, um ein Überlaufen zu verhindern oder den Pool einfach entleeren zu können. Achten Sie darauf, dass die Poolseite mit dem Wassereinlass A und dem Wasserauslass B in Richtung der Stromquelle zeigt, an die das Filtersystem angeschlossen wird.
- Am gewählten Standort dürfen sich keine Freileitungen oder Bäume befinden. Vergewissern Sie sich zudem, dass dort keine unterirdischen Versorgungsrohre oder Leitungen verlaufen.
- Wir empfehlen, die vertikalen Stützen regelmäßig zu kontrollieren, um mögliche Probleme frühzeitig zu erkennen, die sich durch ein Absenken dieser Elemente ergeben können. Ein Absenken der Stützen deutet möglicherweise darauf hin, dass der Untergrund nachlässig oder nicht genügend verdichtet wurde. Dies könnte ernsthafte Beschädigungen des Pools nach sich ziehen oder sogar zu dessen vollständigen Einsturz führen. Sollten Sie ein Absenken der Stützen bemerken, ist es unerlässlich, das Wasser umgehend abzulassen, um zusätzliche Schäden zu verhindern. Anschließend sollten Sie die notwendigen Schritte einleiten, um die Ursache zu beheben.

Geeignete Oberflächen: Rasen, Erde, Beton und alle anderen Untergründe, welche die oben genannten Bedingungen erfüllen.

Nicht geeignete Oberflächen: Schlamm, Sand, Kies, Terrasse, Balkon, Einfahrt, Plattform, weicher/lockerer Boden und alle anderen Untergründe, welche die oben genannten Voraussetzungen nicht erfüllen.

Befolgen Sie die wichtigen Anweisungen oben, um die richtige Oberfläche und den richtigen Standort für Ihren Pool zu wählen.

Bitte beachten Sie: Wenn Teile beschädigt werden, weil die Aufstellfläche und der Aufstellort nicht mit diesen Anweisungen übereinstimmen, wird dies nicht als Herstellerfehler betrachtet und führt zum Erlöschen der Garantie und jeglicher Serviceansprüche. Es liegt in der Verantwortung des Eigentümers, sicherzustellen, dass der Aufstellort jederzeit den Anforderungen entspricht.

Sollte der Untergrund zu weich sein und somit nicht ausreichend Stabilität für den Poolrahmen bieten, platzieren Sie bitte Holz- oder Metallplatten unter die vertikalen Stützen. Diese Platten sollten eine maximale Dicke von 2 cm aufweisen. Achten Sie darauf, dass die Platten keinen direkten Kontakt mit der Poolfolie haben und frei von scharfen Kanten sind, um Beschädigungen der Folie zu vermeiden, welche nicht von der Herstellergarantie abgedeckt sind.

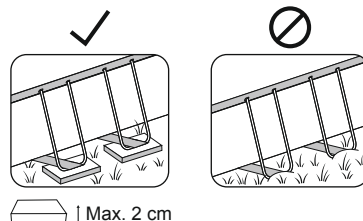

AUFBAUANWEISUNGEN



Weitere Anweisungen:

Es ist wichtig, sich über lokale Bestimmungen und Sicherheitsvorschriften zu informieren, bevor Sie einen Pool errichten. Wenden Sie sich an Ihre Gemeinde- oder Stadtverwaltung, um sich über die geltenden Vorschriften für Umzäunungen, Absperrungen, Beleuchtungen und weitere Sicherheitsanforderungen zu informieren.

Bei der Installation von Poolzubehör wie Filterpumpen und Sicherheitsleitern ist es unerlässlich, die mitgelieferten Gebrauchsanweisungen gut durchzulesen. Dies stellt sicher, dass die Geräte korrekt installiert und betrieben werden, was für die Sicherheit und Langlebigkeit des Pools entscheidend ist. Die Sicherheitsleiter muss passend zu den Abmessungen und der Tiefe des Pools gewählt werden.

Falls Sie den Aufstellort des Pools während des Aufbaus ändern müssen, ist es wichtig, dass Sie die Poolfolie anheben und nicht über den Boden ziehen. Die entstehende Reibung zwischen dem PVC-Material des Liners und dem Untergrund könnte zu Beschädigungen führen.

Nützliche Hinweise zum Aufbau:

Es ist ratsam, den Pool bei einer Umgebungstemperatur von über 15 °C aufzubauen. Bei niedrigeren Temperaturen kann das PVC-Material der Poolfolie steif und weniger geschmeidig sein, was die Handhabung erschwert und das Risiko von Beschädigungen wie Rissen oder Brüchen erhöht.

Falls nicht im Lieferumfang enthalten, empfehlen wir den Kauf einer Sicherheitsleiter.

HINWEISE ZUM AUFBAU



Folgen Sie für Installationsanweisungen den Abbildungen auf der Rückseite der Gebrauchsanweisung. Die Zeichnungen dienen nur zu Illustrationszwecken. Sie spiegeln nicht unbedingt das tatsächliche Produkt wider. Nicht maßstabgetreu.

Bestway® haftet nicht für Schäden am Pool, welche durch eine unsachgemäße Handhabung oder Nichtbeachtung dieser Anweisungen entstehen.

Bitte beachten: Die Installation muss den Vorschriften der zuständigen Behörde entsprechen und kann Genehmigungen für Bau-, Sanitär- und Elektroinstallationen, Baugenehmigungen usw. erfordern.

Bitte beachten Sie: Die in der Gebrauchsanweisung beschriebenen Installationsschritte gelten für alle aufgeführten Größen, es sei denn, ein bestimmter Schritt sieht etwas anderes vor. Die Kombinationen und Mengen der benötigten Teile können je nach Größe Ihres Pools unterschiedlich sein. Bitte beachten Sie die untenstehenden Konfigurationsskizzen für Ihren gekauften Artikel.



Die Installation dauert mit 2–3 Personen etwa 30–90 Minuten, ohne Vorbereitung oder Wasserfüllung (spezifische Informationen zu Ihrem gekauften Artikel finden Sie in der Verpackung).

- Bitte beachten Sie, dass die Aufbauzeiten je nach Beckengröße und individueller Erfahrung variieren können.

Hilfreiche Tipps:

WICHTIG: Bitte beachten Sie, dass diese Hinweise zusätzliche Details zu einigen der Aufbauschritte enthalten. Bitte beachten Sie diese beim Aufbau Ihres Pools.

Schritt 2: Verbinden Sie die oberen Schienen nebeneinander gemäß den Skizzen für Ihren gekauften Artikel und setzen Sie die gesamte obere Rahmenstruktur in die entsprechende Seite der **Poolfolie (K)** ein.

BITTE BEACHTEN: Drehen Sie den oberen Rahmen je nach Bedarf, um sicherzustellen, dass die Löcher im Rahmen mit denen in der Poolfolie übereinander liegen.

Schritt 4: Führen Sie die U-Stützen durch die Bodenstützen der **Poolfolie (K)** und setzen Sie sie in das Loch der oberen Schienen ein. Ziehen Sie die Stützhülsen an der Unterseite der Poolfolie vollständig heraus, um die korrekte Positionierung der U-Träger sicherzustellen.

Schritt 5: Falten in der Poolfolie am Boden verringern die Größe des Pools und erzeugen zusätzlichen Druck auf die Nähte, was die Lebensdauer des Pools verkürzt. Wenn der Poolboden mit etwa 1 cm Wasser gefüllt ist, glätten Sie die Poolfolie vorsichtig, um alle Falten zu entfernen. Wir empfehlen, in der Mitte des Pools zu beginnen und nach außen zu gehen. Sie können den Pool weiter befüllen, wenn der Boden glatt und faltenfrei ist.

Schritt 6: Wenn das Anschlussventil für den Einlass A und den Auslass B des Pools aus Teil N und Teil O besteht:

1. Schrauben Sie das Gewinde von Teil O ab.
2. Führen Sie das kleinere Ende von Teil O von der Innenseite des Pools durch den Einlass.
3. Ziehen Sie das Gewinde von außerhalb des Pools fest, um Teil O an der Poolfolie zu befestigen.
4. Schrauben Sie Teil N auf Teil O und verschließen das Regelventil.

Befüllung des Pools:



ACHTUNG!

- Lassen Sie das Becken nicht unbeaufsichtigt, während es mit Wasser gefüllt wird. Führen Sie eine regelmäßige Kontrolle durch.
- Stellen Sie sicher, dass der Gurt der U-Träger vollständig ausgezogen ist.

Zum Befüllen des Pools wird die Verwendung von Leitungswasser empfohlen, um den Eintrag unerwünschter Stoffe wie Mineralien zu minimieren. Meerwasser sollte nicht verwendet werden. Füllen Sie den Pool erst nach Abschluss aller Montageschritte bis zur Markierung der Schweißnaht, was 90 % der maximalen Füllmenge entspricht. Überschreiten Sie diese Marke nicht, um ein Einstürzen des Pools zu verhindern. Bei starkem Regen ist es ratsam, den Wasserstand zu verringern, um ein Überlaufen zu vermeiden und die Füllmenge bei 90 % zu halten.

• **WICHTIGER SICHERHEITSHINWEIS:** Nachdem der Pool zu 90 % gefüllt wurde, prüfen Sie, ob der Abstand zwischen der Wasseroberfläche und der Oberkante des Stahlrahmens rundherum gleichmäßig ist. Sollte dies nicht der Fall sein, deutet dies auf eine Unebenheit der Untergründe hin. In diesem Fall raten wir dringend dazu, das Wasser abzulassen und den Standort des Pools entsprechend anzupassen. Versuchen Sie unter keinen Umständen, den Pool zu verschieben, bevor dieser entleert wurde.

• **WICHTIGER SICHERHEITSHINWEIS:** Ein auf unebenem Untergrund gefüllter Pool kann eine enorme Belastung für die Schweißnähte darstellen und im schlimmsten Fall zum Bersten der Nähte oder zum Einsturz des Pools führen. Dies kann schwere Personenschäden oder erhebliche Sachschäden nach sich ziehen. Sobald Ihr Pool zu 90 % gefüllt ist, überprüfen Sie diesen sorgfältig auf Undichtigkeiten an Ventilen oder Nähten sowie auf sichtbarem Wasserverlust. Fügen Sie dem Wasser erst Chemikalien hinzu, nachdem diese Überprüfung erfolgt ist.



Es ist wichtig, das Wasser Ihres Pools sauber und chemisch ausgewogen zu halten. Die einfache Verwendung des Filtersystems und die Reinigung der Filterkartusche reichen für eine ordnungsgemäße Wartung des Wassers nicht aus. Der Pflege und Gesundheit Ihres Poolwassers muss Priorität eingeräumt werden. Wenn Sie sich nicht an diese Richtlinien halten, könnte die Gesundheit Ihrer Familie und Ihre eigene gefährdet sein.

Wasserpflege:

Zur Wasserpflege wird die Verwendung von Poolchemikalien empfohlen. Chlor- oder Bromtabletten (kein Granulat) sollten mit einem Chemikaliendosierer oder Dosierschwimmer eingesetzt werden. Chemikalien dürfen nicht direkt ins Wasser gegeben werden, da sie die Poolfolie beschädigen oder verfärben können. Schäden durch unsachgemäßen Gebrauch, hohe Nutzerzahlen und falsche Wasserpflege sind nicht von der Garantie abgedeckt. Die Wasserqualität hängt von Nutzungshäufigkeit, Nutzeranzahl und Pflege ab. Ohne chemische Behandlung sollte das Wasser alle 3 Tage gewechselt werden.

Vor der Nutzung sollte geduscht werden, da Kosmetikprodukte, Lotionen und andere Rückstände auf der Haut die Wasserqualität verschlechtern können. Ein Eimer mit Wasser am Beckenrand hilft, die Füße der Nutzer zu reinigen. Ein Oberflächenskimmer sowie ein Poolsauger für den Boden beugen Schmutzablagerungen vor. Falls diese nicht im Set enthalten sind, können sie auf www.bestwaycorp.com oder im Fachhandel erworben werden.

Anwendung von Poolchemie:

Ein Chemikaliendosierer ist möglicherweise nicht im Poolset enthalten. In diesem Fall kann er auf www.bestwaycorp.com oder im Fachhandel erworben werden. Er sollte entfernt werden, wenn der Pool genutzt wird. Nach der chemischen Wartung und vor der Nutzung des Pools wird ein Testkit (nicht enthalten) empfohlen, um die Wasserchemie zu überprüfen.

Wir empfehlen, das chemische Gleichgewicht Ihres Wassers wie in der Tabelle angegeben aufrechtzuerhalten.

Eine Überschreitung der vorgegebenen Parameter kann die Poolfolie beschädigen und ein Sicherheitsrisiko für die Benutzer darstellen.

Für weiterführende Informationen zur Wasserbehandlung mit Chemikalien wenden Sie sich bitte an Ihren lokalen Fachhändler und berücksichtigen Sie zudem die Anweisungen des jeweiligen Chemikalienherstellers.

TEST	IDEALE WERTE
Gesamthärte	80–120 ppm.
pH-Wert	7,4 – 7,6
Calciumhärte	200 – 400 ppm
Cyanursäure	30 – 50 ppm
Freies Chlor	2 – 4 ppm

Ganzjahresschutz (nur bei APX 365™ Frame Pool)

Der Polar-Shield™ Ganzjahresschutz ermöglicht es, dass der Pool im Winter aufgebaut bleiben kann, ohne das Wasser vollständig ablassen zu müssen. Stellen Sie sicher, dass das Filtersystem sowie weiteres Poolzubehör vollständig abgebaut wird. Verwenden Sie während der Wintermonate zu jeder Zeit eine Abdeckplane.

Bei Außentemperaturen um 0 °C oder darunter besteht die Gefahr, dass das Wasser gefriert. Vor dem Anbringen der Abdeckplane:

1. Stellen Sie sicher, dass der Wasserstand mindestens 10 cm unter dem B-Auslassventil des Pools liegt. Wenn der Wasserstand über den A-Einlass- oder B-Auslassventilen des Pools liegt, kann das Wasser im Inneren gefrieren und die Poolfolie irreparabel beschädigen, wenn sich das Eis ausdehnt. Dies wird nicht als Herstellungsfehler angesehen und führt zum Erlöschen der Garantie und aller Serviceansprüche.
2. Legen Sie einen aufblasbaren Gegenstand aus kältebeständigem Material, z. B. ein Poolkissen (nicht im Lieferumfang enthalten), auf die Wasseroberfläche, um den Abstand zwischen dem Wasserspiegel und dem oberen Gestänge auszugleichen. Dadurch wird die Plane gestützt.

WICHTIGE HINWEISE:

Wenn sich Eis im Wasser befindet, muss dieses vorsichtig entfernt werden. Die scharfen Kanten des Eises könnten abbrechen und die Poolfolie beschädigen.

Bei Regen sollten Sie den Wasserstand überprüfen, um sicherzustellen, dass er 10 cm unter dem B-Auslassventil des Pools liegt, insbesondere wenn die Außentemperatur bei etwa 0 °C oder darunter liegt und das Wasser gefrieren kann.

Anweisungen für das Zubehör

Wir empfehlen Ihnen, eine Abdeckplane zu kaufen, wenn diese nicht im Set enthalten ist, und den Pool abzudecken, wenn er nicht benutzt wird, um eine Beschädigung des Materials der oberen Schiene zu vermeiden. Reinigen Sie die oberen Schienen vorsichtig mit einem sauberen Tuch von Schmutz.

Im Falle eines Lecks flicken Sie Ihren Pool mit dem mitgelieferten Unterwasserreparaturflicken. Die Anweisungen finden Sie in den FAQs im Support-Bereich unserer Website (www.bestwaycorp.com/support).

Bevor Sie Reinigungszubehör an Ihrem Pool befestigen, vergewissern Sie sich, dass Sie zunächst die Einlass- bzw. Auslassdüse aus dem Anschlussventil entfernen. Dies ist notwendig, um eine ordnungsgemäße Funktion des Reinigungszubehörs zu gewährleisten und Verstopfungen zu vermeiden.



Anweisungen zum Entleeren

Folgen Sie zum Ablassen des Wassers aus Ihrem Pool den Abbildungen auf der Rückseite der Gebrauchsanweisung. Die Zeichnungen dienen nur zur Veranschaulichung. Sie spiegeln möglicherweise nicht das tatsächliche Produkt wider. Nicht maßstabsgetreu. Bevor Sie das Wasser aus Ihrem Pool ablassen, stellen Sie sicher, dass Sie das Wasser vom Haus und von allen Gegenständen, die durch Wasser beschädigt werden könnten, weggleiten. Informieren Sie sich über die örtlichen Vorschriften für die Ableitung von Abwasser.

Anweisungen zur Reinigung

1. Reinigen Sie die Poolfolie mit klarem Leitungswasser, um etwaige Chemikalienreste oder andere Verunreinigungen zu beseitigen.
2. Breiten Sie die Poolfolie in der Sonne aus und lassen Sie diese vollständig trocknen.
3. Um restliches Wasser vollständig zu entfernen, verwenden Sie am besten ein trockenes Tuch.

Lagerungshinweise

Entfernen Sie alle Zubehörteile wie Filterpumpen, Filtermedien, Leitern und andere Gegenstände, welchen nicht Teil der Poolfolie sind. Vor der Einlagerung sollte sichergestellt werden, dass alles vollständig sauber und trocken ist. Restfeuchtigkeit kann zur Schimmelbildung führen und die Materialien während der Lagerung beschädigen.

Sobald die Poolfolie vollständig getrocknet ist, können Sie Talkumpuder verwenden, um zu verhindern, dass diese zusammenklebt. Bestreuen Sie die Oberfläche der Poolfolie vor dem Zusammenfallen gleichmäßig mit dem Puder. Dies hilft auch dabei, Feuchtigkeit zu absorbieren und reduziert die Wahrscheinlichkeit von Schimmelbildung während der Lagerung.

Der Abbau des Pools sollte bei Temperaturen ab 15 °C erfolgen, da die Poolfolie bei wärmeren Temperaturen flexibler und elastischer ist.

Lagern Sie den Pool an einem trockenen Ort bei moderaten Temperaturen zwischen 15 und 38 °C. Die Lagerung in einem Karton schützt das PVC-Material zusätzlich vor Staub, Schmutz und direkter Sonneneinstrahlung, welche das Material mit der Zeit ausbleichen oder porös machen könnten.

GARANTIEBEDINGUNGEN

Für Unterstützung und Produktregistrierung besuchen Sie uns unter bestwaycorp.com/support.

VIELEN DANK FÜR IHREN KAUF EINES BESTWAY PRODUKTES!

DE

Verlängern Sie Jetzt **kostenlos** die Garantie Ihres Produktes!
Registrieren Sie Ihr Produkt innerhalb von 30 Tagen nach
Kaufdatum und in nur wenigen Minuten erhalten Sie eine
kostenlose Verlängerung der Herstellergarantie um 6 Monate!
Besuchen Sie sofort **WWW.BESTWAYREGISTRIERUNG.DE**
und registrieren Ihr Produkt!

Diese Möglichkeit der Garantieverlängerung gilt nur in folgenden Ländern:
Deutschland, Frankreich, Italien.



GEBRUIKERSHANDLEIDING

84 cm (33") - 1,32 m (52")

APX 365™

STEEL PRO MAX™

BELANGRIJKE VEILIGHEIDSLINSTRUCTIES

WAARSCHUWINGEN

Bewaar deze instructies – Lees aandachtig alvorens gebruik.

Lees, begrijp en volg alle informatie in deze gebruikershandleiding zorgvuldig voordat u het zwembad opzet en gebruikt. Deze veiligheidsrichtlijnen behandelen enkele veelvoorkomende risico's van wateractiviteiten, maar ze kunnen niet alle mogelijke risico's en gevaren dekken. Wees altijd voorzichtig en gebruik gezond verstand wanneer u van enige wateractiviteit geniet.

Bewaar deze informatie voor toekomstig gebruik. Bovendien kan de volgende informatie verkregen worden, afhankelijk van het type zwembad.

- Bewaar de gebruiksaanwijzing op een veilige plaats. Als de instructies ontbreken, neem dan contact op met de fabrikant of zoek ze op op de website, www.bestwaycorp.com.
- Barrières, zwembadafdekkingen, zwembadalarmen of gelijkaardige veiligheidsmiddelen zijn nuttige hulpmiddelen, maar het zijn geen vervangingen voor een continu en competent toezicht door volwassenen.

Niet-zwimmers veiligheid:

- Continu, actief en waakzaam toezicht van zwakke zwimmers en niet-zwimmers door een competente volwassene is altijd vereist (denk eraan dat kinderen onder de vijf jaar oud het hoogste risico op verdrinking lopen).
- Duid een competente volwassene aan om toezicht te houden op het zwembad telkens wanneer het gebruikt wordt.
- Zwakke zwimmers of zwimmers die nog moeite hebben, moeten persoonlijke beschermingsmiddelen dragen tijdens het gebruik van het zwembad.
- Als het zwembad niet in gebruik is of er geen toezicht is, verwijder dan al het speelgoed uit het zwembad en de omgeving rond het zwembad om te voorkomen dat kinderen er naar toe gaan.

Veilig Zwembadgebruik:

- Moedig alle gebruikers, en vooral kinderen, aan om te leren zwemmen.
- Leer eerste hulp ondersteuning (cardiopulmonale reanimatie - CPR) en vernieuw deze kennis regelmatig. Dit kan een levensreddend verschil maken in geval van nood.
- Vertel alle zwembad gebruikers, inclusief kinderen, wat ze moeten doen in geval van noodgevallen.
- Druk nooit in ondiep water. Dit kan leiden tot ernstig letsel of een sterfgeval.
- Gebruik het zwembad niet wanneer u alcohol of medicatie gebruikt die het vermogen van de badgasten om het zwembad veilig te gebruiken, kunnen aantasten.

Veiligheidsapparaten en -uitrusting:

- Om te voorkomen dat kinderen verdrinken, is het aanbevolen om de toegang tot het zwembad te beveiligen met een veiligheidsvoorziening.
- Om te voorkomen dat kinderen over de inlaat- en uitlaatklep klimmen, is het aanbevolen een barrière te installeren (en, waar van toepassing, alle deuren en vensters te beveiligen) om onbevoegde toegang tot het zwembad te voorkomen.
- Het wordt aanbevolen om reddingsuitrusting (bijv. een ringboei) bij het zwembad te bewaren.
- Houd een werkende telefoon en een lijst met noodnummers in de buurt van het zwembad.
- Wanneer u een zwembadafdekking gebruikt, moet u deze volledig van het wateroppervlak verwijderen alvorens u het zwembad betreedt.
- Bescherm zwembadgebruikers tegen watergerelateerde ziektes door het zwembadwater te behandelen en een goede hygiëne in acht te houden. Raadpleeg de richtlijnen voor waterbehandeling in de gebruikershandleiding.
- Bewaar chemicaliën (bijv. waterbehandelings-, reinigings- of ontsmettingsproducten) buiten het bereik van kinderen.
- Gebruik de aanduidingsborden zoals hieronder aangegeven. Deze moeten weergegeven worden op een prominente plaats binnen 2,00 m van het zwembad.



- Houd kinderen onder toezicht in de omgeving van het water. Niet duiken.
- Afnembare ladders moeten op een stevig, horizontaal oppervlak geplaatst worden.
- Kijk de oppervlakten onder het zwembad regelmatig na voor veiligheidsrisico's, ongeacht de materialen die gebruikt worden om het zwembad op te zetten, evenals enige apparatuur.
- Controleer regelmatig bouten en schroeven. Verwijder splinters of scherpe randen om verwondingen te voorkomen.
- Laat het leeggelopen zwembad niet buiten staan. Het lege zwembad kan door wind vervormd en/of verplaatst worden.
- Indien u een filterpomp heeft, bekijk dan de pomphandleiding voor instructies. Gebruik de pomp niet wanneer iemand in het zwembad is.
- Als u een ladder heeft, raadpleeg dan de handleiding van de ladder voor instructies.

BELANGRIJKE VEILIGHEIDSLINSTRUCTIES

WAARSCHUWING:

Het gebruik van een zwembad impliceert de naleving van de veiligheidsinstructies beschreven in de gebruiks- en onderhoudsgids. Om verdrinking of ander ernstig letsel te voorkomen, dient u bijzondere aandacht te besteden aan de mogelijkheid van onverwachte toegang tot het zwembad door kinderen jonger dan 5 jaar door de toegang tot het zwembad te beveiligen en hen tijdens het baden onder constant toezicht van een volwassene te houden.

Lees alstublieft aandachtig en houd dit bij voor toekomstig gebruik.

ONDERDELEN & GEREEDSCHAP



Vergelijk de onderdelen in uw doos met de onderdelenlijst in deze handleiding. Controleer of de onderdelen het model vertegenwoordigen dat u van plan was te kopen. In het geval van beschadigde of ontbrekende onderdelen op het moment van aankoop, bezoek dan onze website bestwaycorp.com/support.

Let op: Sommige onderdelen kunnen verschillen door de verschillen in zwembad grootte/structuur. Tekeningen zijn enkel ter illustratie. Ze geven mogelijk niet het werkelijke product weer. Niet op schaal.

Alvorens het product te monteren, neem een paar minuten de tijd om met alle onderdelen vertrouwd te raken.

Montage van dit zwembad kan zonder extra gereedschap gedaan worden.

INSTALLATIE-INSTRUCTIES



Overzicht

De Juiste Locatie Kiezen:

De gekozen locatie waar het zwembad opgezet zal worden, moet aan de volgende voorwaarden voldoen:

- Enkel voor gebruik buitenshuis.
- Vanwege het gecombineerde gewicht van het water in het zwembad en de gebruikers, moet het gekozen oppervlak in staat zijn om het totale gewicht gelijkmatig te dragen gedurende de hele tijd dat het zwembad is opgezet.
- Houd er rekening mee bij de keuze van het oppervlak dat er water uit het zwembad kan komen bij gebruik of bij regen. Als het water het oppervlak zachter maakt, kan het haar vermogen verliezen om het gewicht van het zwembad te dragen.
- Het oppervlak moet vlak en glad zijn. Indien het oppervlak schuin of oneffen is, kan dit een onevenwichtige belasting op de structuur van het zwembad veroorzaken. Dit kan de laspunten van de voering beschadigen en het frame verbuigen. In het ergste geval kan het zwembad instorten, met ernstig persoonlijk letsel en/of schade aan persoonlijke eigendommen tot gevolg.
- Het gekozen oppervlak moet vrij zijn van elk type object. Vanwege het gewicht van het water, kan elk object onder het zwembad de bodem beschadigen of perforeren.
- Het geselecteerde oppervlak moet vrij zijn van agressieve planten en onkruidsoorten. Die soorten sterke vegetatie zouden door de voering kunnen groeien en waterlekkeage creëren. Gras of andere vegetatie die geur of slijm kunnen ontwikkelen moeten worden verwijderd uit de opzet locatie.
- De geselecteerde positie moet ver van de ingang van het huis zijn. Plaats geen apparatuur of ander meubilair rond het zwembad. Het water dat tijdens het gebruik of door een defect uit het zwembad komt, kan het meubilair in huis of rond het zwembad beschadigen.
- Het is belangrijk om het zwembad op afstand te plaatsen van enige objecten die kinderen kunnen gebruiken om in het zwembad te klimmen.
- Plaats het zwembad in de buurt van een geschikt afvoersysteem om overstroming op te vangen of om het zwembad te legen. Zorg ervoor dat de kant van het zwembad met de **waterinlaat A** en **-uitlaat B** in de richting van de stroombron staat, waar het filtersysteem aangesloten zal worden.
- De geselecteerde locatie mag geen bovengrondse hoogspanningslijnen of bomen hebben. Zorg ervoor dat de locatie geen ondergrondse leidingen of kabels van welke aard dan ook bevat.
- Controleer regelmatig de stand van de verticale poten en/of de U-steunen. Ze moeten zich te allen tijden op hetzelfde niveau als de bodem van het zwembad bevinden. Indien de verticale poot of de U-steun in de grond begint te zakken, laat het zwembadwater dan onmiddellijk weglopen om te voorkomen dat het zwembad instort door de ongelijkmatige belasting van de framestructuur. Verander dan de locatie van het zwembad of wijzig het oppervlaktemateriaal.

Aanbevolen oppervlakken: gras, grond, beton en alle andere oppervlakken die voldoen aan de bovenstaande voorwaarden.

Niet aanbevolen oppervlakken: modder, zand, grind, terras, balkon, oprit, zachte/losse grond of andere ondergronden die niet aan bovenstaande voorwaarden voldoen.

Volg de bovenstaande belangrijke instructies om het juiste oppervlak en locatie te kiezen om uwe zwembad op te zetten.

LET OP: Indien onderdelen beschadigd worden doordat de gekozen oppervlakte en locatie niet voldoen aan deze instructies, zal dit niet als fabricagefout beschouwd worden en zijn de garantie en eventuele serviceclaims niet van toepassing. Het is ten allen tijden de verantwoordelijkheid van de eigenaar om ervoor te zorgen dat de locatie aan de vereisten voldoet.

Indien het geselecteerde oppervlak te zacht is om het frame recht te houden, installeer dan houten of metalen platen met een dikte van niet meer dan 2 cm (0,79 in.) onder de poten. De platen mogen de voering niet aanraken en mogen geen scherpe randen of oppervlaktes hebben omdat dit schade kan veroorzaken en dit niet gedekt is onder de garantie van de fabrikant.

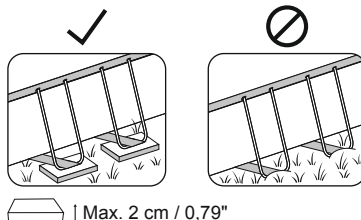

INSTALLATIE-INSTRUCTIES



Extra Richtlijnen:

Raadpleeg uw lokale regelgeving voor voorschriften betreffende omheiningen, barrières, verlichting en veiligheidsvereisten en zorg ervoor dat u aan de wetgeving voldoet.

Als er een pomp en/of ladder in de set zit, raadpleeg dan de handleiding van de pomp en/of ladder voor veiligheidsinstructies en installatie. De ladder moet overeenkomen met de grootte van het zwembad.

Als het tijdens het opzetten nodig is om de positie van het zwembad te veranderen, til dan de voering op en sleep het niet over de grond; de wrijving tussen het PVC materiaal en de grond kan de voering van het zwembad beschadigen.

Hulpvolle Installatie Tips:

We raden ten eerste aan om de verpakking te openen en het zwembad in elkaar te zetten wanneer de omgevingstemperatuur hoger is dan 15°C/ 59°F; het PVC materiaal van de voering zal flexibeler worden en is dan gemakkelijker te monteren.

Wij raden aan om een zwembadladder aan te kopen (indien deze niet in de set inbegrepen is) en deze klaar te zetten alvorens het opzetten van het zwembad, omdat dit kan helpen wanneer u in het zwembad moet gaan.

INSTALLATIE INSTRUCTIES



Voor installatie-instructies, volg de illustraties achteraan in de handleiding. Tekeningen zijn enkel ter illustratie. Ze geven mogelijk niet het werkelijke product weer. Niet op schaal.

Bestway is niet verantwoordelijk voor schade aan het bad door verkeerd gebruik of het niet opvolgen van deze instructies.

LET OP: De installatie moet voldoen aan de voorschriften van de bevoegde instantie en kan vergunningen vereisen voor het bouwen, loodgieterswerk, elektriciteit, ruimtelijke ordening, enz.

LET OP: De onderstaande stappen in de handleiding voor het opzetten, gelden voor alle vermelde groottes, behalve als een bepaalde stap anders vermeldt. De benodigde combinaties en hoeveelheden van onderdelen kunnen verschillen afhankelijk van de grootte van uw zwembad. Raadpleeg de onderstaande configuratie tekeningen voor het door u gekochte product.



Het opzetten duurt ongeveer 30 - 90 minuten met 2-3 personen, exclusief enige voorbereiding of het vullen met water (raadpleeg de verpakking voor specifieke informatie over het door u gekochte artikel).

• Houd er rekening mee dat de benodigde tijd kan variëren afhankelijk van de grootte van het zwembad en individuele ervaring.

Handige Tips:

BELANGRIJK: Deze notas bieden extra details voor verschillende stappen voor het opzetten. Raadpleeg deze wanneer u het zwembad opzet.

Stap 2: Verbind de rand rails naast elkaar zoals aangegeven in de sketches van uw aangekochte product, plaats de hele bovenste framestructuur in de corresponderende zijde van de **Zwembadvoering (K)**.

LET OP: Draai het top frame indien nodig, om te verzekeren dat de gaten in het frame overeenkomen met de gaten in de zwembadvoering.

Stap 4: Haal de U-steunen door de steunhulzen aan de bodem van de **Zwembadvoering (K)** en steek ze in het gat van de top rails. Schuif de steunhulzen aan de onderkant van de voering volledig uit om de juiste positie van de U-steunen te garanderen.

Stap 5: Kruiken in de voering op de bodem verkleinen de grootte van het zwembad en creëren extra druk op de naden, waardoor de levensduur korter wordt. Wanneer het zwembad gevuld is met ongeveer 1 cm (0,39 ") water, strijk dan voorzichtig de voering glad om alle kruiken te verwijderen. We raden aan om vanuit het midden van het zwembad naar buiten te werken. U kunt het zwembad verder vullen wanneer de bodem glad en kreukvrij is.

Stap 6: Als de verbindingsventiel voor inlaat A en de uitlaat B van het zwembad is samengesteld uit Onderdeel N en Onderdeel O:

1. Schroef het tandwiel los van Onderdeel O.
2. Steek het kleinere uiteinde van Onderdeel O door de inlaat aan de binnenkant van het zwembad.
3. Draai het tandwiel vanaf de buitenkant van het zwembad vast om Onderdeel O aan de voering te bevestigen.
4. Schroef Onderdeel N op Onderdeel O en sluit de waterklep in de vergrendelde stand om de bevestiging te voltooiën.

Het Zwembad met Water Vullen:



AANDACHT:

Laat het zwembad niet onbeheerd achter tijdens het vullen met water. Controleer voortdurend om te verzekeren dat het zwembad juist gevuld wordt. Controleer dat de riem van de U-steun volledig uitrekt.

Het is sterk aanbevolen om kraantjeswater te gebruiken voor het vullen om ongewenste deeltjes, zoals mineralen, te minimaliseren. Gebruik nooit zeewater. Vul het zwembad met water nadat alle stappen voor het opzetten voltooid zijn en vul totdat het water de lasnaad bereikt, wat overeenkomt met 90% van de volledige capaciteit. Niet te vol vullen, omdat dit ertoe kan leiden dat het zwembad instort. In geval van hevige regenval raden we ten eerste aan om het waterpeil te verlagen om het op 90% van de capaciteit te houden en om te voorkomen dat het water overloopt.

- **BELANGRIJK:** Controleer of de afstand tussen het wateroppervlak en de bovenkant van de rails overal gelijk is wanneer het zwembad 90% vol is. Indien er verschil is, betekent dit dat het oppervlak niet effen is, en raden wij ten eerste aan om het water af te voeren en de gekozen locatie aan te passen. Probeer nooit het zwembad te verplaatsen wanneer er nog water in zit.
- **BELANGRIJK:** Indien het zwembad vol water op een ongelijke ondergrond blijft staan, kunnen de laspunten barsten en/of kan het zwembad instorten, met ernstig persoonlijk letsel en/of materiële schade tot gevolg. Uw zwembad kan veel druk bevatten. Indien het zwembad een ongelijke zijde of bobbel heeft, kunnen de zijkantjes barsten, waardoor er plotseling water vrijkomt en ernstig persoonlijk letsel en/of schade aan eigendommen kan ontstaan. Wanneer het zwembad voor 90% gevuld is, controleer het dan op lekken bij de kleppen of naden en op zichtbaar waterverlies. Voeg geen chemicaliën aan het water toe totdat dit is gedaan.

ONDERHOUDSINSTRUCTIES



Het is noodzakelijk om uw zwembadwater schoon en chemisch gebalanceerd te houden. Het gebruik van het filtersysteem en het reinigen van de filterpatroon op zichzelf is niet voldoende voor goed wateronderhoud. Het is belangrijk om prioriteit te geven aan het onderhoud en de gezondheid van het zwembadwater. Indien u zich niet aan deze richtlijnen houdt, kan de gezondheid van u en uw gezin in gevaar komen.

Wateronderhoud:

Wij raden u aan om zwembadchemicaliën te gebruiken om de waterchemie te behouden en chloor- of broomtabletten te gebruiken met de chemicaliëndispenser (gebruik geen korrels). Het chemisch onderhoud met chemische tabletten moet uitgevoerd worden met een chemicaliëndispenser of chemische drijver. Voeg chemische producten niet direct in het water toe. De chemicaliën zullen zich op de zwembadbodem vastzetten en de voering verkleuren en beschadigen. In het ergste geval zal het de structuur van de voering beschadigen. Schade aan het zwembad door misbruik, gebruikersaantal en algeheel verkeerd beheer van zwembadwater wordt niet gedekt door de garantie. De waterkwaliteit is direct gerelateerd aan de gebruiksfrequentie, het aantal gebruikers en het algehele onderhoud van het zwembad. Het water moet om de 3 dagen vervangen worden indien er geen chemische behandeling wordt uitgevoerd met het water.

We raden aan om een douche te nemen alvorens het zwembad te gebruiken, omdat cosmetische producten, lotions en andere resten op de huid de waterkwaliteit snel kunnen aantasten. Plaats een emmer water naast het zwembad voor gebruikers om de voeten schoon te maken voordat ze het water ingaan. Gebruik regelmatig een skimmer voor het oppervlak en een onderwaterstofzuiger voor de bodem om vuilafzetting te voorkomen. Indien deze niet bij de set inbegrepen zijn, kunt u deze aankopen via onze website (www.bestwaycorp.com) of bij uw dichtstbijzijnde handelaar.

Chemicaliën Gebruik:

Uw zwembadset komt mogelijk niet met een chemicaliëndispenser. In dit geval kunt u er een aankopen via onze website (www.bestwaycorp.com) of bij uw dichtstbijzijnde zwembadhandelaar. Verwijder de chemicaliëndispenser wanneer het zwembad in gebruik is. Gebruik een testkit (niet inbegrepen) na het chemisch onderhoud en alvorens het zwembad te gebruiken om de chemische samenstelling van het water te testen.

We raden aan om de chemische balans van het water te handhaven zoals aangegeven in de onderstaande tabel. Indien u de onderstaande parameters overschrijdt, kan dit schade aan de structuur van de voering en een gevaarlijke situatie voor de gebruikers veroorzaken.

Raadpleeg alstublieft uw plaatselijke zwembad of chemicaliën leverancier voor meer informatie over chemisch onderhoud. Let goed op de instructies van de fabrikant van de chemicaliën.

TEST	IDEALE WAARDEN
Totale Alkaliteit	80–120 ppm.
pH	7,4 – 7,6
Kalk Hardheid	200 – 400 ppm
Cyanuurzuur	30 – 50 ppm
Vrij beschikbaar chloor	2 – 4 ppm

Winterklaar maken (Enkel voor APX 365™ zwembaden)

De Polar-Shield™ bescherming tegen weersinvloeden het hele jaar door, zorgt er ook voor dat het zwembad in de winter kan blijven staan zonder dat het zwembadwater volledig geleegd moet worden. Let er op dat het filtersysteem en andere zwembadaccessoires losgekoppeld zijn van het zwembad. Gebruik de zwembadafdekking het hele winterseizoen om te voorkomen dat er vuil in het zwembad valt.

Wanneer de buitentemperatuur ongeveer 0°C / 32°F of lager is, is er een risico dat het water zal bevriezen. Alvorens het gebruik van de zwembadafdekking:

1. Controleer dat het waterniveau minstens 10 cm (4") lager is dan uitlaat B. Indien het waterniveau hoger dan zwembaduitlaat A en B is, kan het water er binnenin bevriezen, wat onherstelbare schade aan de voering kan veroorzaken wanneer het ijs uitzet. Dit zal niet als fabricagefout beschouwd worden en de garantie en eventuele serviceclaims zijn dan niet van toepassing.
2. Plaats een opblaasbaar voorwerp gemaakt van koude-resistent materiaal, zoals een zwembadkussen (niet inbegrepen), op het oppervlakte van het water om de ruimte tussen het wateroppervlak en de zwembadrand te compenseren. Dit zorgt ervoor dat de zwembadafdekking ondersteund is.

BELANGRIJKE TIPS:

Indien er zich ijs in het water bevindt, verwijder het dan voorzichtig. De scherpe randen van ijs kunnen breken en de zwembadvoering beschadigen.

Indien het regent, kijk dan het waterniveau na om te verzekeren dat het 10 cm (4") lager is dan uitlaat B, met in het bijzonder wanneer de buitentemperatuur rond 0°C / 32°F of lager is, en het water kan bevriezen.

Accessoire Instructies

Wij raden aan dat u een zwembadafdekking koopt indien deze niet in de set inbegrepen is, en om het zwembad af te dekken wanneer het niet in gebruik is, om schade aan het bovenrand materiaal te voorkomen. Reinig enig vuil van de rand met een schone doek. In het geval van lekkage, repareer dan uw zwembad met de bijgeleverde onderwater klevende reparatiepatch. De instructies kan u in de FAQs of de hulpsectie van onze website vinden (www.bestwaycorp.com/support).

Indien uw zwembad een verbindingsklep heeft voor zwembad reinigingsaccessoires, moet u het vuilscherm van de verbinding verwijderen alvorens u de accessoires bevestigt.



Legen Instructies

Voor het legen, raadpleeg de illustraties achteraan in de handleiding. Tekeningen zijn enkel ter illustratie. Ze geven mogelijk niet het werkelijke product weer. Niet op schaal.

Alvorens het zwembadwater af te voeren, let er op dat u het water verwijdt uit de buurt van het huis en andere objecten die waterschade kunnen oplopen. Controleer de plaatselijke voorschriften voor afwatering.

Reiniging Instructies

1. Spoel de zwembadvoering af met kraantjeswater om enig residu van chemicaliën of vuil te verwijderen.
2. Leg de platte voering in zonlicht tot het volledig droog is.
3. Om het resterende water volledig te verwijderen, veegt u de voering van het zwembad af met een droge doek.

Opslag Instructies

Verwijder alle accessoires. Let er op dat de zwembadvoering en -accessoires volledig schoon en droog zijn alvorens opberging. Indien het zwembad niet volledig droog is, kan dit schimmelvorming en schade veroorzaken aan de zwembadvoering tijdens de opslagperiode.

Bestrooi het zwembad met talkpoeder wanneer het volledig droog is, om te voorkomen dat de voering samenkleeft.

Wij raden sterk aan om het zwembad te demonteren wanneer de omgevingstemperatuur boven 15°C / 59°F is.

Vouw de zwembadvoering enkel op wanneer de omgevingstemperatuur boven 15°C / 59°F is. Berg het zwembad op in een droge plek met een omgevingstemperatuur tussen 15°C / 59°F en 38°C / 100°F en bewaar de zwembadvoering en alle accessoires in een kartonnen doos om het PVC materiaal tijdens de winter beter te beschermen.

GARANTIEVOORWAARDEN

Voor hulp en productregistratie, bezoek bestwaycorp.com/support.

MANUEL DE L'UTILISATEUR

84 cm (33") - 1,32 m (52")

APX 365™

STEEL PRO MAX™



CONSIGNES DE SÉCURITÉ IMPORTANTES

AVERTISSEMENTS

Conservez ces instructions. Lire attentivement avant d'utiliser l'appareil.

Lisez attentivement, tenez compte et suivez toutes les indications de ce manuel d'utilisation avant d'installer et d'utiliser la piscine. Ces consignes de sécurité traitent de certains risques courants liés aux loisirs aquatiques, mais elles ne peuvent en aucun cas prendre en compte tous les risques et dangers. Prenez toujours des précautions et faites preuve de bon sens quand vous pratiquez des activités aquatiques.

Conservez ces informations pour une utilisation ultérieure. De plus, les informations suivantes peuvent être fournies en fonction du type de piscine.

- Conservez ces instructions dans un endroit sûr. En cas d'absence d'instructions, veuillez contacter le fabricant ou les rechercher sur notre site web, www.bestwaycorp.com.
- Les barrières, les bâches, les alarmes ou autres dispositifs de sécurité similaires pour les piscines sont utiles, mais ne peuvent pas remplacer la surveillance continue et expérimentée d'un adulte.

Sécurité des personnes ne sachant pas nager :

- Une surveillance attentive, active et continue par un adulte compétent des enfants qui ne savent pas bien nager et des non-nageurs est requise en permanence (en gardant à l'esprit que le risque de noyade est le plus élevé pour les enfants de moins de cinq ans).
- Désigner un adulte compétent pour surveiller le bassin à chaque fois qu'il est utilisé.
- Il convient que les enfants qui ne savent pas bien nager ou les non-nageurs portent des équipements de protection individuelle lorsqu'ils utilisent la piscine.
- Lorsque le bassin n'est pas utilisé ou est sans surveillance, retirez tous les jouets de la piscine et ses abords afin de ne pas attirer les enfants vers le bassin.

Utilisation en toute sécurité de la piscine :

- Encourager tous les utilisateurs, en particulier les enfants, à apprendre à nager.
- Apprendre les gestes élémentaires de survie, tels que la réanimation cardio-pulmonaire (RCP), et revoir régulièrement ces connaissances. Cela peut faire une différence vitale en cas d'urgence.
- Expliquez aux utilisateurs de la piscine, enfants inclus, la procédure à suivre en cas d'urgence.
- Ne plongez jamais dans un plan d'eau peu profond, sous peine de blessures graves ou mortelles.
- N'utilisez pas la piscine sous l'emprise d'alcool ou de médicaments susceptibles de réduire votre capacité à utiliser la piscine en toute sécurité.

Dispositifs et équipements de sécurité :

- Pour éviter que les enfants ne se noient, il est recommandé de sécuriser l'accès à la piscine avec un dispositif de protection.
- Pour empêcher les enfants de grimper sur la vanne d'entrée et de sortie, il est recommandé d'installer une barrière (et de sécuriser toutes les portes et fenêtres, le cas échéant) afin d'empêcher tout accès non autorisé à la piscine.
- Il est recommandé de garder du matériel de sauvetage (par exemple une bouée) près de la piscine.
- Gardez un téléphone en parfait état de marche et une liste de numéros d'urgence à proximité du bassin.
- Lorsqu'une bache de piscine est utilisée, retirez-la complètement de la surface de l'eau avant d'entrer dans la piscine.
- Protégez les occupants de la piscine contre les maladies liées à l'eau en veillant à ce que l'eau de la piscine soit traitée et en pratiquant une bonne hygiène. Consultez les consignes pour le traitement de l'eau dans le manuel d'utilisation.
- Conservez les produits chimiques (tels que les produits de traitement de l'eau, de nettoyage ou de désinfection) hors de portée des enfants.
- Utilisez la signalisation décrite ci-dessous. La signalisation doit être placée bien en vue à moins de 2 m de la piscine.



- Garder les enfants sous surveillance dans l'environnement aquatique. Ne pas plonger.
- Les échelles amovibles doivent être placées sur une surface solide et horizontale.
- Quels que soient les matériaux utilisés pour la réalisation de la piscine, il convient d'inspecter régulièrement les surfaces situées sous la piscine et ses équipements pour vérifier qu'elles ne présentent pas de risques pour la sécurité.
- Contrôlez régulièrement les boulons et les vis. Enlevez les échardes ou tout bord tranchant pour éviter les blessures.
- Ne laissez pas à l'extérieur la piscine lorsqu'elle est vide. La piscine vide peut se déformer et/ou se déplacer sous l'effet du vent.
- Si vous disposez d'une pompe de filtration, reportez-vous au manuel de la pompe pour obtenir des instructions. N'utilisez pas la pompe si des personnes se trouvent dans la piscine.
- Si vous avez une échelle, consultez le manuel de l'échelle pour les instructions.

CONSIGNES DE SÉCURITÉ IMPORTANTES

ATTENTION !

L'utilisation d'une piscine implique le respect des consignes de sécurité décrites dans le guide d'utilisation et d'entretien. Afin d'éviter les noyades ou d'autres blessures graves, il convient d'accorder une attention particulière à la possibilité d'un accès inopiné à la piscine par des enfants de moins de 5 ans, en sécurisant l'accès à la piscine et en surveillant les enfants de manière constante d'un adulte lorsqu'ils sont dans la piscine.

À lire attentivement et à conserver pour consultation ultérieure.

PIÈCES ET OUTILS



Comparez les pièces contenues dans votre carton aux pièces répertoriées dans ce manuel. Vérifiez que les pièces de l'équipement correspondent au modèle que vous avez acheté. Si des pièces sont endommagées ou manquantes au moment de l'achat, visitez notre site web bestwaycorp.com/support.

REMARQUE : Certaines parties diffèrent en fonction de la taille ou de la structure des piscines. Les dessins ne sont donnés qu'à titre d'illustration. Ils sont susceptibles de ne pas refléter le produit réel. Pas à l'échelle.

Avant d'assembler le produit, prenez quelques minutes pour vous familiariser avec toutes les pièces.

Le montage de cette piscine peut se faire sans outils supplémentaires.

INSTRUCTIONS D'INSTALLATION



Présentation

Choisir le bon emplacement :

L'emplacement choisi pour l'installation de la piscine doit respecter les conditions suivantes :

- Utilisation à l'extérieur.
- En raison du poids combiné de l'eau à l'intérieur de la piscine et des utilisateurs, la surface choisie doit être capable de supporter uniformément le poids total pendant toute la durée de l'installation de la piscine.
- Lorsque vous choisissez la surface, tenez compte du fait que de l'eau peut sortir de la piscine lorsqu'elle est utilisée ou lorsqu'il pleut. Si l'eau ramollit la surface, elle peut perdre sa capacité à supporter le poids de la piscine.
- La surface doit être plane et lisse. Si la surface est inclinée ou inégale, elle peut créer une charge déséquilibrée sur la structure de la piscine. Cela peut endommager les points de soudure du liner et déformer le cadre. Dans les cas les plus extrêmes, la piscine peut éclater, en occasionnant des blessures graves et/ou des dommages aux biens personnels.
- La surface sélectionnée doit être exempte de tout type d'objet. En raison du poids de l'eau, tout objet placé sous la piscine pourrait endommager ou perforer le fond du bassin.
- La surface choisie doit être exempte de plantes agressives et d'espèces de mauvaises herbes. Des types de végétation robuste pourraient pousser à travers le liner et créer des fuites d'eau. L'herbe ou toute autre végétation susceptible de provoquer des odeurs ou le développement de matières visqueuses doit être éliminée de l'emplacement choisi.
- La position choisie doit être éloignée de l'entrée de la maison. Ne placez pas d'équipement ou d'autres meubles autour de la piscine. L'eau qui sort de la piscine pendant l'utilisation ou en raison d'un dysfonctionnement du produit peut endommager les meubles à l'intérieur de la maison ou autour de la piscine.
- Il est important de placer la piscine loin de tout objet que les enfants pourraient utiliser pour grimper dans la piscine.
- Placez la piscine à proximité d'un système de drainage adéquat en cas de débordement ou pour vider la piscine. Assurez-vous que le côté de la piscine avec l'entrée d'eau A et la sortie B est orienté dans la direction de la source d'énergie, où le système de filtration sera connecté.
- L'emplacement choisi ne doit pas comporter de lignes électriques aériennes ni d'arbres. Assurez-vous que l'emplacement ne contient pas de tuyaux, de lignes ou de câbles de services publics souterrains de quelque nature que ce soit.
- Vérifiez régulièrement la position des pieds verticaux et/ou des supports en U. Ils doivent toujours être au même niveau que le fond de la piscine. Si un pied vertical ou un support en U commence à s'enfoncer dans le sol, vidangez immédiatement l'eau de la piscine afin d'éviter qu'elle ne cède en raison de la charge inégale exercée sur la structure du cadre. Changez l'emplacement de la piscine ou modifiez le matériau de surface.

Surfaces suggérées : herbe, sol dur, béton et toutes les autres surfaces qui respectent les conditions d'installation ci-dessus.

Surfaces déconseillées : terre, sable, gravier, terrasse, balcon, allée, plateforme, sol mou/terre meuble ou toute autre surface qui ne répond pas aux conditions de mise en place ci-dessus.

Suivez les instructions importantes ci-dessus pour choisir la surface et l'emplacement adéquats pour installer votre piscine.

REMARQUE : Si des pièces sont endommagées en raison d'une surface d'installation et d'un emplacement non conformes à ces instructions, ces dommages ne seront pas considérés comme un défaut de fabrication et annuleront la garantie et toute demande d'intervention. Il est de la responsabilité du propriétaire de s'assurer que l'emplacement répond aux exigences à tout moment.

Si la surface choisie est trop molle pour supporter la structure métallique, installez des plaques de bois ou de métal d'une épaisseur maximale de 2 cm sous les pieds. Les plaques ne doivent pas toucher le liner ou présenter une zone tranchante, car cela peut causer des dommages qui ne seront pas couverts par la garantie du fabricant.

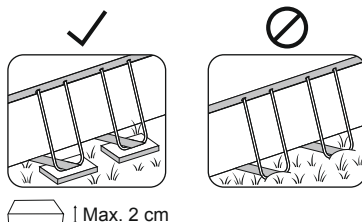

INSTRUCTIONS D'INSTALLATION



Directives supplémentaires :

Renseignez-vous auprès de votre mairie pour connaître les règlements relatifs aux clôtures, aux barrières, à l'éclairage et aux exigences de sécurité, et assurez-vous de respecter toutes les lois.

Si une pompe et/ou une échelle sont incluses dans le kit, consultez le manuel de la pompe et/ou de l'échelle pour les instructions de sécurité et l'installation. L'échelle doit correspondre à la taille de la piscine.

Si vous devez changer d'endroit pendant l'installation, soulevez le liner pour le déplacer ; ne le traînez pas sur le sol. Le frottement du PVC sur le sol peut endommager le liner de la piscine.

Conseils utiles pour l'installation :

Il est fortement conseillé d'ouvrir l'emballage et d'assembler la piscine lorsque la température ambiante est supérieure à 15 °C. Le matériau PVC du liner sera plus souple et plus facile à assembler dans cet environnement.

Nous vous conseillons d'acheter une échelle de piscine (si elle n'est pas incluse dans le kit) et de la préparer avant d'installer la piscine, car elle vous aidera à entrer dans la piscine.

INSTRUCTIONS D'INSTALLATION



Pour les instructions d'installation, suivez les dessins ci-dessous.

Les dessins ne sont donnés qu'à titre d'illustration. Ils sont susceptibles de ne pas refléter le produit réel. Pas à l'échelle.

Bestway n'est pas responsable des dommages causés à la piscine en raison d'une mauvaise manipulation ou du non-respect de ces instructions.

REMARQUE : L'installation doit être conforme aux codes de l'autorité compétente et peut nécessiter des permis de construire, de plomberie, d'électricité, de zonage, etc.

REMARQUE : Les étapes d'installation décrites dans le manuel s'appliquent à toutes les tailles répertoriées, sauf si une étape particulière spécifie le contraire. Les combinaisons et les quantités de pièces nécessaires peuvent varier en fonction de la taille de votre piscine. Veuillez vous référer aux schémas de configuration ci-dessous pour l'article que vous avez acheté.



L'installation prend environ 30 à 90 minutes avec 2 à 3 personnes, sans compter les préparatifs ou le remplissage d'eau (consulter l'emballage pour des informations spécifiques sur l'article acheté).

• Notez que les temps de montage peuvent varier en fonction de la taille du bassin et de l'expérience de chacun.

Conseils utiles :

IMPORTANT : Ces notes fournissent des détails supplémentaires sur plusieurs étapes de la configuration. Veuillez à vous y référer lors de l'assemblage de votre piscine.

Étape 2 : Reliez les rails supérieurs côte à côte conformément aux croquis de l'article acheté, et insérez l'ensemble de la structure du cadre supérieur dans le côté correspondant du **liner de piscine (K)**.

REMARQUE : Tournez l'échelle supérieur si nécessaire pour vous assurer que les trous du cadre sont alignés avec ceux du liner de la piscine.

Étape 4 : Faites passer les supports en U à travers les manchons de support inférieurs du **liner de la piscine (K)** et insérez-les dans les trous des rails supérieurs. Déployez complètement les manchons de support sur le fond du liner pour assurer le positionnement correct des supports en U.

Étape 5 : Les plis du liner au fond réduisent la taille de la piscine et créent une pression supplémentaire sur les coutures, ce qui réduit sa durée de vie. Lorsque la piscine est remplie d'environ 1 cm d'eau, lissez doucement le liner de fond pour éliminer tous les plis. Il est recommandé de commencer par le centre de la piscine et de continuer vers l'extérieur. Vous pouvez continuer à remplir la piscine lorsque le sol est lisse et sans plis.

Étape 6 : Si la vanne de raccordement de l'entrée A et de la sortie B de la piscine est composée de la partie N et de la partie O :

1. Dévisser le pignon de la partie O.
2. Insérez l'extrémité la plus petite de la partie O dans l'entrée à partir de l'intérieur de la piscine.
3. Serrez le pignon depuis l'extérieur de la piscine pour fixer la partie O au liner.
4. Visser la partie N sur la partie O et fermer le robinet d'eau en position verrouillée pour terminer le raccordement.

Remplissage d'eau de la piscine :

ATTENTION :

Ne laissez pas la piscine sans surveillance lorsqu'elle est remplie d'eau. Contrôlez en permanence le remplissage de la piscine pour vous assurer qu'elle est correctement remplie.

Assurez-vous que la sangle du support en U est totalement déployée.

Il est fortement recommandé d'utiliser de l'eau du robinet pour le remplissage afin de limiter les substances indésirables, telles que les minéraux. Ne pas utiliser d'eau de mer. Remplissez la piscine d'eau une fois toutes les étapes de montage terminées et jusqu'à ce que l'eau atteigne la ligne de soudure, qui correspond à 90 % de la capacité totale. Ne pas trop remplir la piscine, car elle pourrait éclater. En cas de fortes pluies, il est fortement recommandé de réduire le niveau d'eau afin de le maintenir à 90 % de sa capacité et d'éviter le débordement de l'eau.

• **IMPORTANT :** Lorsque la piscine est remplie à 90 %, vérifiez que la distance entre la surface de l'eau et le haut des traverses est la même sur tout le pourtour. Si ce n'est pas le cas, cela signifie que la surface n'est pas plane, et nous vous recommandons vivement de vidanger l'eau et d'ajuster l'emplacement choisi. N'essayez jamais de déplacer la piscine lorsqu'elle contient encore de l'eau.

• **IMPORTANT :** Le fait de garder la piscine pleine d'eau sur un sol non nivelé peut provoquer l'éclatement des points de soudure et/ou la rupture de la piscine, entraînant de graves blessures corporelles et/ou des dommages matériels. Votre piscine peut être soumise à une forte pression. Si votre piscine présente un renflement ou une paroi irrégulière, les côtés peuvent éclater, libérant soudainement de l'eau et provoquant de graves blessures corporelles et/ou des dommages matériels. Lorsque la piscine est remplie à 90 %, vérifiez qu'il n'y a pas de fuites au niveau des vannes ou des joints et qu'il n'y a pas de perte d'eau visible. N'ajoutez aucun produit chimique à l'eau tant que cette opération n'a pas été effectuée.

INSTRUCTIONS D'ENTRETIEN



Il est nécessaire de préserver la propreté et l'équilibre chimique de l'eau de votre piscine. Il ne suffit pas d'utiliser le système de filtration et de nettoyer la cartouche de filtration pour assurer un bon entretien de l'eau. Il est important de donner la priorité à l'entretien et à la qualité de l'eau de votre piscine. Si vous ne respectez pas ces conseils, votre santé et celle de votre famille pourraient être menacées.

Entretien de l'eau :

Nous vous recommandons d'utiliser des produits chimiques pour entretenir la composition chimique de l'eau et des tablettes de chlore ou de brome (ne pas utiliser de granulés) avec un diffuseur de produits chimiques. L'entretien chimique avec des tablettes chimiques doit être effectué avec un diffuseur ou un flotteur de produits chimiques. Ne pas introduire de produits chimiques directement dans l'eau. Les produits chimiques se déposent au fond de la piscine et endommagent et décolorent le liner. Dans le pire des cas, ils endommageront la structure du liner de la piscine. Les dommages à la piscine résultant d'une mauvaise utilisation, du nombre d'utilisateurs et d'une mauvaise gestion générale de l'eau de la piscine ne sont pas couverts par la garantie. La qualité de l'eau est directement liée à la fréquence d'utilisation, au nombre d'utilisateurs et à l'entretien général de la piscine. L'eau doit être changée tous les 3 jours si aucun traitement chimique n'est effectué.

Nous vous recommandons de prendre une douche avant d'utiliser votre piscine, car les produits cosmétiques, lotions et autres résidus sur la peau peuvent rapidement dégrader la qualité de l'eau. Placez un seau d'eau à côté de la piscine pour que les utilisateurs puissent se laver les pieds avant d'entrer dans l'eau. Utilisez régulièrement un skimmer pour la surface et un aspirateur pour le fond de la piscine afin d'éviter l'accumulation de saletés. S'ils ne sont pas inclus dans le kit, vous pouvez les acheter sur notre site Internet (www.bestwaycorp.com) ou en vous rendant dans le magasin de matériel de piscine le plus proche.

Utilisation de produits chimiques :

Il se peut que votre kit de piscine ne comprenne pas de diffuseur de produits chimiques. Dans ce cas, vous pouvez en acheter sur notre site web (www.bestwaycorp.com) ou en vous rendant dans le magasin de matériel de piscine le plus proche. Retirez le diffuseur de produits chimiques lorsque la piscine est utilisée. Après avoir effectué l'entretien chimique et avant d'utiliser la piscine, utilisez un kit de test (non fourni) pour vérifier la composition chimique de l'eau. Nous recommandons de maintenir l'équilibre chimique de votre eau comme indiqué dans le tableau.

Tout dépassement des paramètres suivants peut endommager la structure du liner et créer une situation dangereuse pour les utilisateurs.

Veuillez consulter votre revendeur de produits pour piscines et spas pour plus d'informations sur l'entretien chimique.

TEST	VALEURS IDÉALES
Alcalinité totale	80 à 120 ppm.
pH	7,4 à 7,6
Dureté de l'eau	200 à 400 ppm
Acide cyanurique	30 à 50 ppm
Chlore libre disponible	2 à 4 ppm

Lisez attentivement les instructions du fabricant des produits chimiques.

Hivernage (uniquement pour les piscines APX 365™)

La protection Polar-Shield™ contre les intempéries tout au long de l'année permet de laisser la piscine en place pendant l'hiver sans être totalement vidée de son eau. Assurez-vous que le système de filtration et les autres accessoires de la piscine sont déconnectés de la piscine. Utilisez la bâche de la piscine pendant toute la saison hivernale pour éviter que des débris ne tombent dans la piscine.

Lorsque la température extérieure est inférieure ou égale à 0 °C, l'eau risque de geler. Avant d'installer la bâche de la piscine :

- Assurez-vous que le niveau d'eau est au moins 10 cm en dessous de la vanne de sortie B. Si le niveau d'eau est au-dessus des vannes d'entrée A ou de sortie B de la piscine, l'eau peut geler à l'intérieur et endommager irrémédiablement le liner lorsque la glace se dilatera. Cela ne sera pas considéré comme un défaut de fabrication et annulera la garantie et toute demande de service.
- Placez un objet gonflable en matériau résistant au froid, tel qu'un coussin de piscine (non fourni), à la surface de l'eau pour compenser l'espace entre le niveau de l'eau et les barres supérieures. La bâche de la piscine sera ainsi soutenue.

CONSEILS IMPORTANTS :

S'il y a de la glace dans l'eau de la piscine, il faut l'enlever avec beaucoup de précautions. Les arêtes vives de la glace peuvent se briser et endommager le liner de la piscine.

En cas de pluie, vérifiez que le niveau d'eau est inférieur de 10 cm à la vanne de sortie B de la piscine, surtout si la température extérieure est inférieure ou égale à 0 °C et que l'eau risque de geler.

Instructions relatives aux accessoires

Nous vous conseillons d'acheter une bâche de piscine, si elle n'est pas incluse dans le kit, et de couvrir la piscine lorsqu'elle n'est pas utilisée afin d'éviter d'endommager le matériau de la traverse supérieure. Nettoyez délicatement les salissures sur les traverses supérieures à l'aide d'un chiffon propre.

En cas de fuite, colmatez votre piscine à l'aide du patch de réparation adhésif étanche fourni. Vous trouverez les instructions dans les FAQ de la section d'assistance de notre site web (www.bestwaycorp.com/support).

Si votre piscine est équipée d'une vanne de raccordement pour fixer les accessoires de nettoyage, vous devez retirer la grille de protection contre les débris du raccord avant de fixer l'accessoire.



Instructions de vidange

Pour la vidange, suivez les illustrations au dos du manuel. Les dessins ne sont donnés qu'à titre d'illustration. Ils sont susceptibles de ne pas refléter le produit réel. Pas à l'échelle.

Avant de vidanger l'eau de votre piscine, assurez-vous que l'eau est évacuée loin de la maison et de tout objet susceptible d'être endommagé par l'eau. Vérifier les réglementations locales en matière de vidange.

Instructions de nettoyage

1. Rincez le liner de la piscine à l'eau du robinet pour éliminer tout résidu de produits chimiques ou tout débris.
2. Laissez le liner à plat à la lumière du soleil jusqu'à ce qu'il soit parfaitement sec.
3. Pour éliminer complètement l'eau restante, essuyez le liner de la piscine avec un chiffon sec.

Instructions de Stockage

Retirer tous les accessoires. Assurez-vous que le liner et les accessoires de la piscine sont parfaitement propres et secs avant de les ranger. Si la piscine n'est pas parfaitement sèche, des moisissures peuvent apparaître et endommager le liner pendant la période de stockage.

Une fois la piscine parfaitement sèche, saupoudrez-la de talc pour éviter que le liner ne colle.

Nous recommandons fortement de démonter la piscine lorsque la température ambiante est supérieure à 15°C.

Ne pliez le liner de la piscine que si la température ambiante est supérieure à 15°C. Stockez la piscine dans un endroit sec avec une température modérée entre 15°C et 38°C et conservez le liner et tous les accessoires dans un carton pour mieux protéger le matériau PVC pendant la période hivernale.

CONDITIONS DE GARANTIE

Pour l'assistance et l'enregistrement des produits, veuillez consulter le site bestwaycorp.com/support.

MERCI D'AVOIR CHOISI BESTWAY !

FR

Obtenez immédiatement et **gratuitement** l'extension de garantie de votre achat !

Enregistrez votre produit dans les 30 jours à compter de la date d'achat et nous vous offrons 6 mois d'extension gratuite de la garantie.

Visitez **WWW.ENREGISTREMENTBESTWAY.FR** et enregistrez immédiatement votre produit!

L'extension territoriale de la présente garantie supplémentaire concerne les pays suivants : France, Italie, Allemagne.

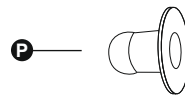
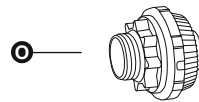
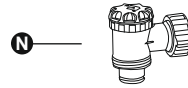
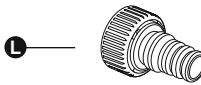
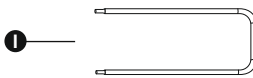
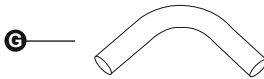
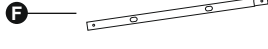
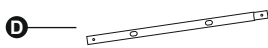
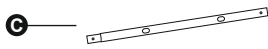
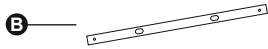
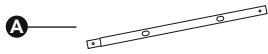

STEEL PRO MAX™	2.82 m x 1.96 m x 84 cm (9'3" x 6'5" x 33")	4.04 m x 2.01 m x 1.00 m (13'3" x 6'7" x 39.5")	4.12 m x 2.01 m x 1.22 m (13'6" x 6'7" x 48")	4.88 m x 2.44 m x 1.22 m (16' x 8' x 48")	5.49 m x 2.74 m x 1.22 m (18' x 9' x 48")	6.40 m x 2.74 m x 1.32 m (21' x 9' x 52")
	56629 / 56631	56441 / 56442 56721 / 56727	56456 / 56457 56722 / 56728	56670 / 56671 / 56672 561MB / 561MC	56465 / 56466 / 56467	5612B
A	x2	x2	x2	x2	x4	x6
B	x2	x2	x2	x2	x2	x2
C	x2	x2	x2	/	x2	x2
D	x2	x2	x2	x2	x2	x2
E	/	x2	x2	x2	x2	x2
F	/	/	/	x4	/	/
G	x4	x4	x4	x4	x4	x4
H	x4	x6	x6	x12	x12	x14
I	x4	x4	x4	/	/	/
K	x1	x1	x1	x1	x1	x1
L	x1	x1	x1	x1	x1	x1
M	x4	x4	x4	x4	x4	x4
N	/	/	/	/	x2	x2
O	/	/	/	/	x2	x2
P	x2	x2	x2	x2	/	/



APX 365™	5.49 m x 2.74 m x 1.32 m (18' x 9' x 52")	7.32 m x 3.66 m x 1.32 m (24' x 12' x 52")	9.56 m x 4.88 m x 1.32 m (31'4" x 16' x 52")
	561KA / 561MF	561KG / 561KH	561KJ / 561KK
A	x4	x8	x12
B	x2	x2	x2
C	x2	x2	x2
D	x2	x2	x2
E	x2	x2	x2
F	/	x2	x4
G	x4	x4	x4
H	x12	x18	x24
I	/	/	/
K	x1	x1	x1
L	x1	x1	x1
M	x4	x4	x4
N	x2	x2	x2
O	x2	x2	x2
P	/	/	/

2.82 m x 1.96 m x 84 cm (9'3" x 6'5" x 33")

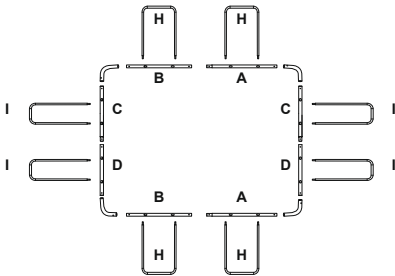

4.04 m x 2.01 m x 1.00 m (13'3" x 6'7" x 39.5")
4.12 m x 2.01 m x 1.22 m (13'6" x 6'7" x 48")

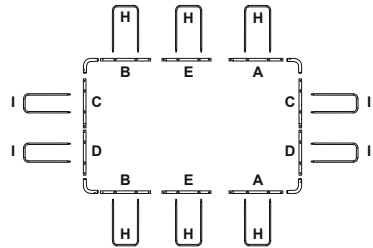

4.88 m x 2.44 m x 1.22 m (16' x 8' x 48")

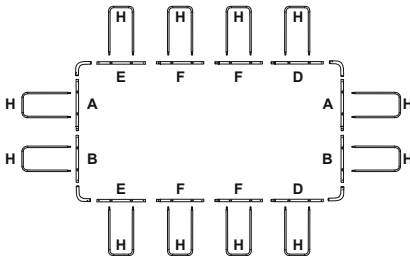

5.49 m x 2.74 m x 1.22 m (18' x 9' x 48")
5.49 m x 2.74 m x 1.32 m (18' x 9' x 52")

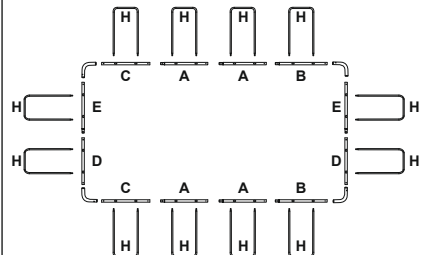



6.40 m x 2.74 m x 1.32 m (21' x 9' x 52")

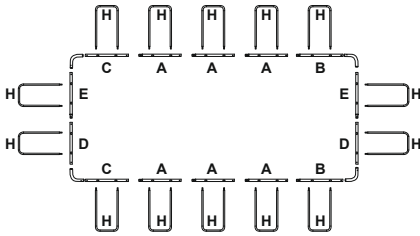

7.32 m x 3.66 m x 1.32 m (24' x 12' x 52")

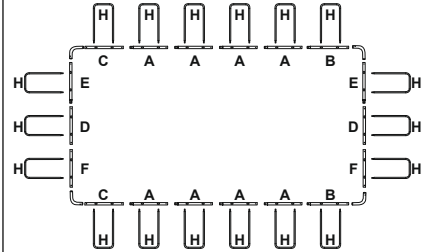

9.56 m x 4.88 m x 1.32 m (31'4" x 16' x 52")

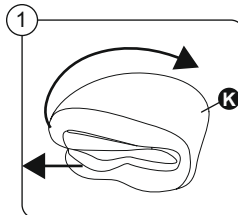
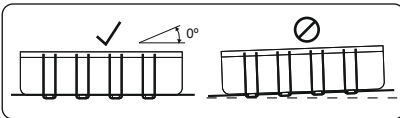
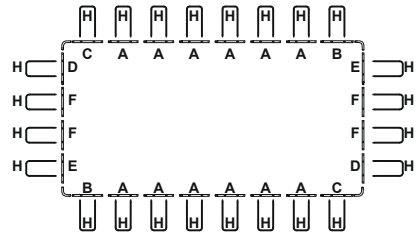

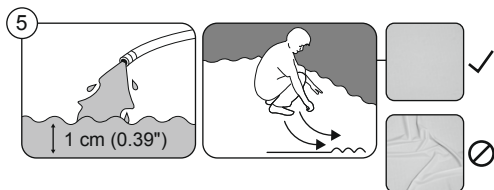
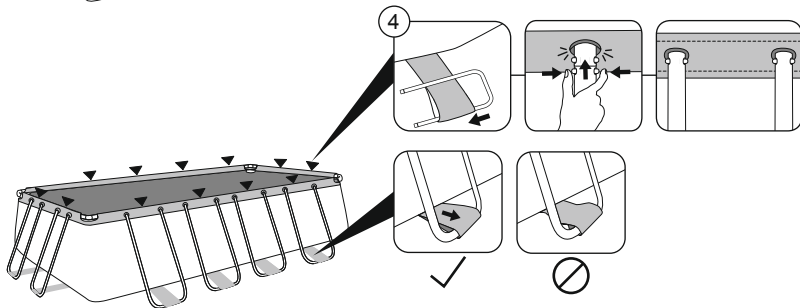
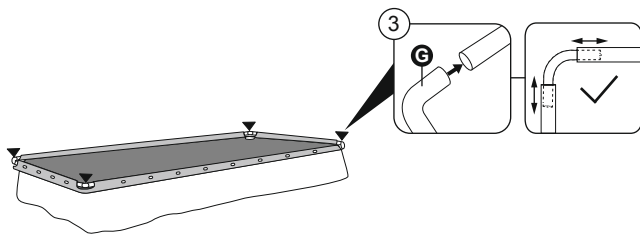
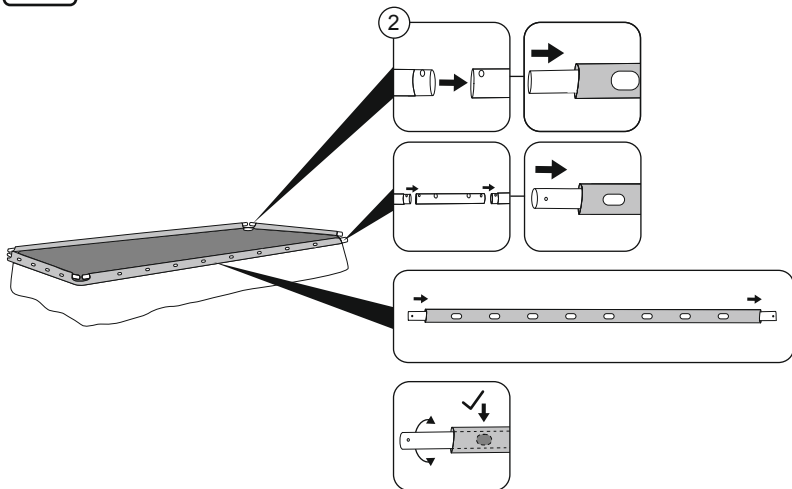

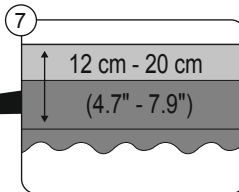
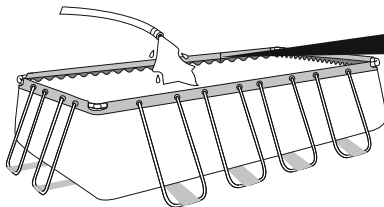
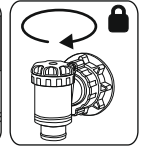
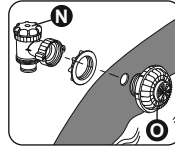
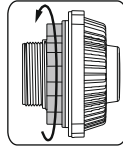
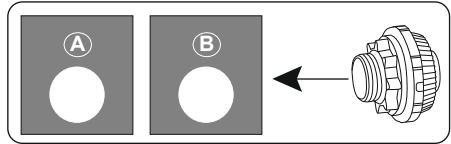
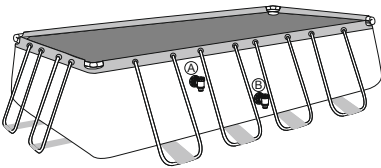
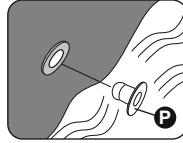
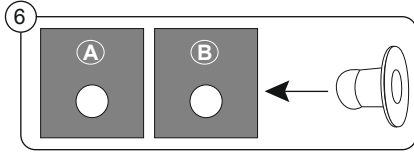
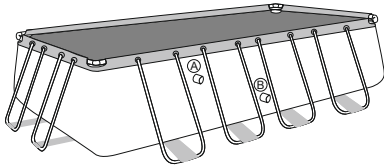

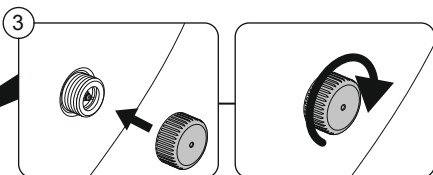
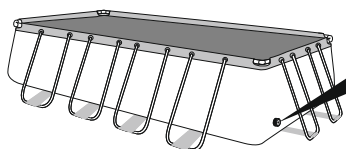
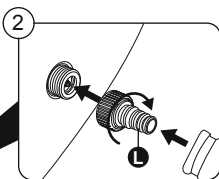
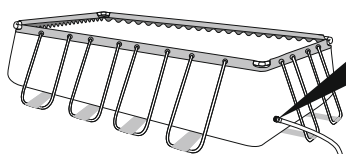
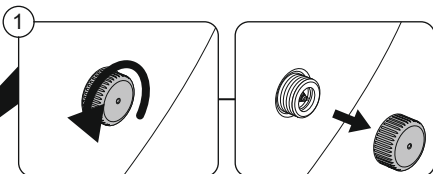
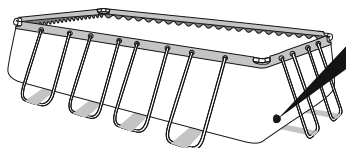
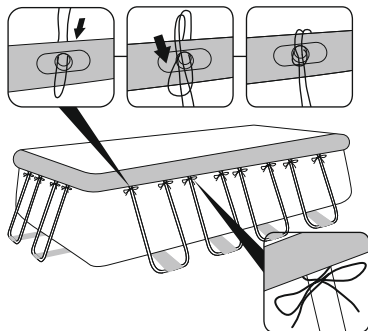
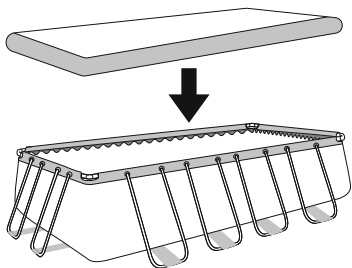



For support please visit us at:
bestwaycorp.com/support



©2025 Bestway Inflatables & Material Corp.

All rights reserved / Tous droits réservés / Todos los derechos reservados / Alle Rechte vorbehalten / Tutti i diritti riservati
Trademarks used in some countries under license from / Marques déposées utilisées dans certains pays sous licence de / Marcas comerciales utilizadas en algunos países bajo licencia de / Marken, abweichend in bestimmten Ländern unter Lizenz von / I marchi commerciali sono utilizzati in alcuni paesi su licenza **Bestway Inflatables & Material Corp.**

Manufactured by / Fabriqué par / Fabricado por / Produziert von / Prodotto da **Bestway Inflatables & Material Corp., No. 208 Jin Yuan Wu Road, Shanghai, 201812, China.**

Exported by / Exporté par / Exportado por / Exportiert von / Esportato da **Bestway (Hong Kong) International Ltd./Bestway Enterprise Company Limited, Suite 713, 7/Floor, East Wing, Tsim Sha Tsui Centre, 66 Mody Road, Kowloon, Hong Kong.**

Manufactured for, distributed and represented in the European Union by / Fabriqué pour, distribué et représenté dans l'Union européenne par / Fabricado, distribuido y representado en la Unión Europea por / Hergestellt für Vertrieb sowie Vertretung innerhalb der Europäischen Union durch / Fabricato per conto di, distribuito e rappresentato nell'Unione Europea da **Bestway Europe S.p.a., Via Resistenza, 5, 20098 San Giuliano Milanese (Milano), Italy.**

Represented in United Kingdom by **Bestway Corp UK Ltd, 8 Wentworth Road, Heathfield Industrial Estate, Newton Abbot, Devon, TQ12 6TL.**

Represented in Latin America by / Représenté en Amérique latine par / Representado en Latinoamérica por / Representado na América Latina por **Bestway Central & South America Ltda, Salar Ascotan 1282, Parque Enea, Pudahuel, Santiago, Chile.**

Represented in Australia & New Zealand by **Bestway Australia Pty Ltd, Unit 2/98-104 Carnarvon St Silverwater, NSW 2128, Australia.**

(Tel: Australia: (+61) 2 9037 1388; New Zealand: 6498 877 182).

Represented in North America by / Représenté en Amérique du Nord par / Representado en Norteamérica por **Bestway (USA) Inc., 3435 S.**

McQueen Road, Chandler, AZ 85286, United States of America.

www.bestwaycorp.com