

# zambelli

Praktisch, klug, meisterhaft!

## Montageanleitung Dachentwässerung

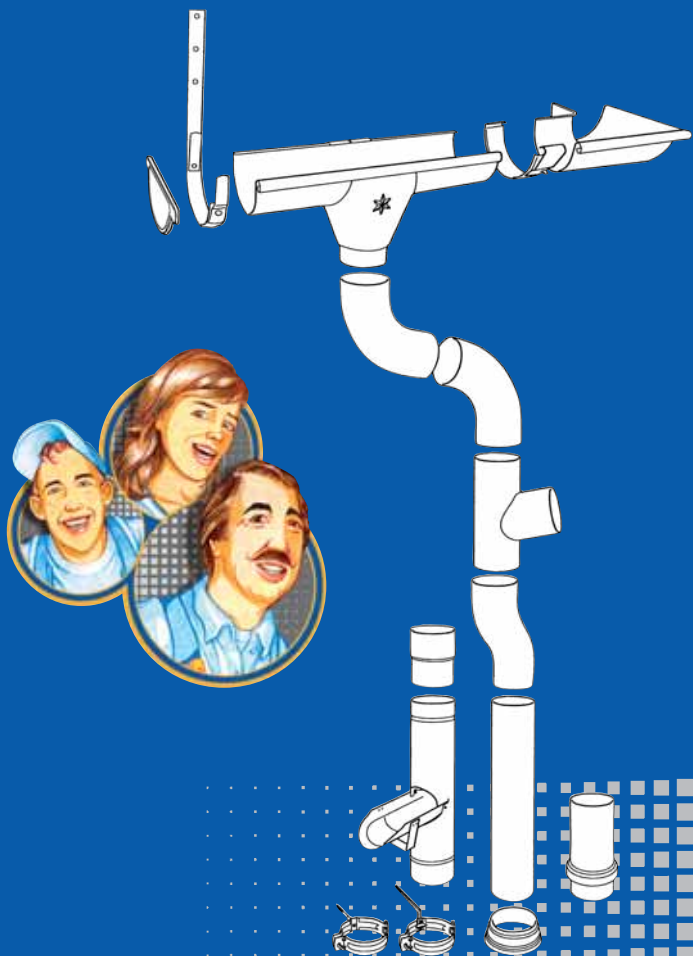

# Praktisch, klug, meisterhaft!

Das Sortiment von Zambelli-Dachentwässerungsprodukten ist ideal an die Bedürfnisse der Dachdecker, Klempner und Spengler angepasst. Denn wir bieten sowohl praktische Produktinnovationen als auch kluge Problemlösungen.

Das alles nach dem hohen Qualitätsanspruch der deutschen Meisterbetriebe. Somit besteht unser gesamtes Sortiment aus hervorragenden Markenartikeln für die fachmännische Montage von hochwertigen Dachentwässerungssystemen.

Das macht Zambelli zu einem echten Partner des Handwerks.

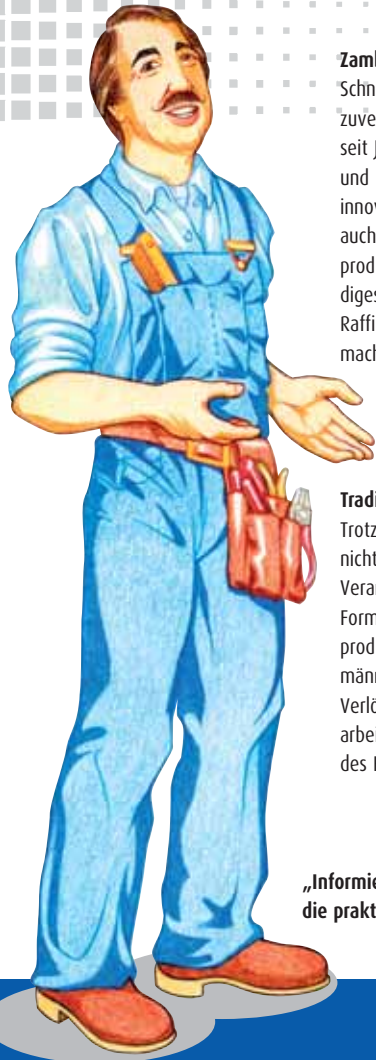

## Zambelli weiß, was der Handwerker will

Schnelle Montage, einfache Verarbeitung und zuverlässig in der Funktion. Zambelli arbeitet seit Jahren gezielt an diesen Anforderungen und bietet deshalb regelmäßig Produktinnovationen. Beachten Sie daher, dass wir auch eine Auswahl an Dachentwässerungsprodukten haben, bei denen Sie sich aufwändiges Nieten und Lötensparen können. Raffinierte Steck- und Klemmverbindungen machen Ihnen die Arbeit leichter.

## Tradition im Handwerk

Trotzdem gehören LötKolben und Nietzange nicht der Vergangenheit an. Traditionelle Verarbeitungstechniken, Passgenauigkeit und Formtreue der Zambelli-Dachentwässerungsprodukte sind Grundvoraussetzung für fachmännisches Vernieten, Verbördeln und Verlöten. Denn an der Qualität der Verarbeitung erkennt man die Kompetenz des Handwerkers.

**„Informieren Sie sich bei Ihrem Fachhändler über die praktischen Montagelösungen von Zambelli!“**

Übrigens: Haben wir Ihnen unsere drei Produktexperten schon vorgestellt? Sie sehen einen Meister, eine Gesellin und einen Lehrling. Ein kleiner Bautrupp also, wie man ihn täglich auf den Baustellen antrifft! Sie sind die Spezialisten rund ums Dach.

Wie ihre echten Handwerkskollegen wollen sie nur eines: Eine erstklassige Dachentwässerung montieren und dabei mit den besten Produkten arbeiten.



## Zambelli macht den Meister!

Handwerksmeister müssen Tag für Tag beweisen, dass sie ihren Titel zu Recht tragen. Umso ärgerlicher, wenn sie mit Material und Produkten arbeiten, die nicht halten, was sie versprechen. Unser Handwerksmeister sieht sich deshalb jedes Produkt sehr genau an. Auf sein Qualitätsurteil können Sie sich verlassen. Garantiert!



## Ganz schön klug!

Hochwertige Dachentwässerungssysteme werten ein Haus oder Gebäude auch optisch ungemein auf. Deshalb schwört die Gesellin auf das Design der Zambelli-Produkte. Sie hat aber nicht nur einen guten Geschmack, sondern auch Köpfchen. Wer sparen will oder nach einer besonders pfiffigen Lösung sucht, sollte auf ihren Rat hören!



## Einfach praktisch!

Natürlich gehört auch ein Lehrling zu unserem Handwerksbetrieb. Er muss sich zwar sein Fachwissen erst noch aneignen, doch weiß er schon, dass auf der Baustelle immer alles praktisch sein muss. Deshalb bevorzugt unser Lehrling vor allem die Zambelli-Produkte, die im Handumdrehen zu montieren sind und deshalb einfach praktisch sind.



## Grundbedarf

Rinnenhakenbieger Eisenhammer Kunststoffhammer Bleischere Wasserwaage

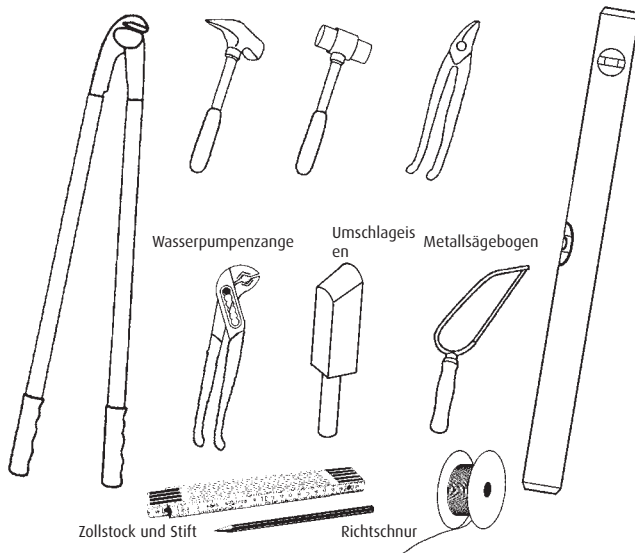

## Zum Aufweiten des Rohrs

Bohrmaschine und Aufweit-Coner

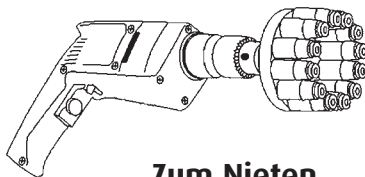

## Zum Löten

LötKolben

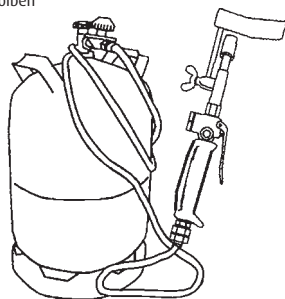

## Zum Nieten

Blindnietzange



## Dachrinnen

Dachrinne, Rinnenverbinder, Rinnenhaken, Stirnbretthalter, Laubschutz, Rinnensieb

## Rinnenwinkel

Inneck, Außeneck, Kastenwinkel, Rinnenwinkel mit Schenkellänge 500 mm, Rinnenwinkel mit engem Radius, Rinnenwinkel mit 14 mm Wulst

## Rinnenböden

Meisterboden, Lötboden, Rinnenboden zum Aufstecken und Löten, Steckboden, Viertelkugel, Kastenrinnenboden, Kastenlötboden

## Einhängestutzen

Meisterstutzen, Logostutzen, Schrägstutzen, Gelenkstutzen, Rinnenstutzen, Kastenrinnenstutzen, Wasserfangkasten

## Ablaufrohre

Ablaufrohr, Ablaufrohr-Verbinder, Ablaufrohr-Reduzierung, Standrohrkappe, Rohrschelle, Rohrabzweig, Standrohr, Schiebemuffe

## Ablaufbögen

Meisterbogen 40 Grad, 60 Grad, 72 Grad und 85 Grad, Sockelknie, Wulstbogen, Rohrwinkel, Vierkant-Rohrbogen, Meisterbogen Vario

## Zubehör

Dilatationen, Wassersammler, Regenwasserklappen, WZ-Kaminhaube, WZ-Kaminverkleidung, Wulste, Schraubenkappen, Stifte, DICHT 7 Kleber

## Rinnenhaltermontage

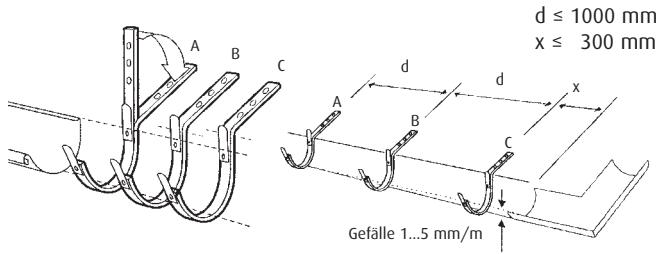

## Nieten und verlöten

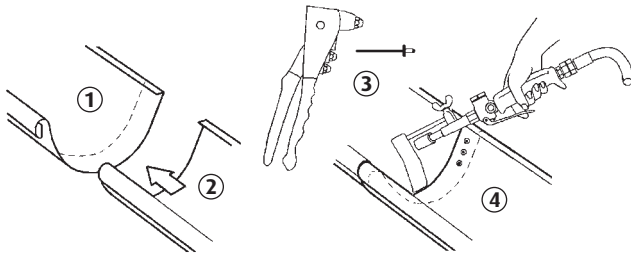

## Rinnenverbinder

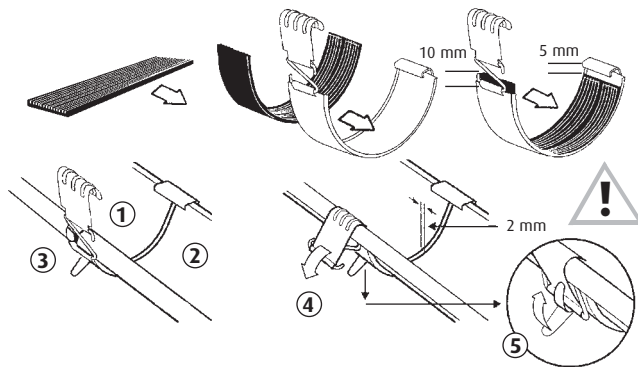

## Verbördeln

Meisterboden

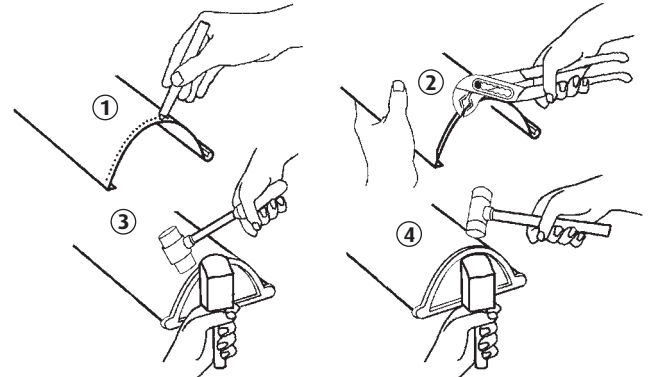

## Verlöten

Lötboden

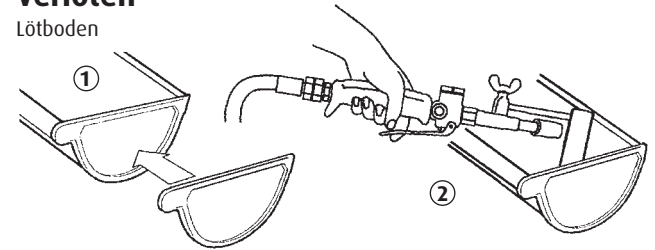

## Aufstecken

Steckboden

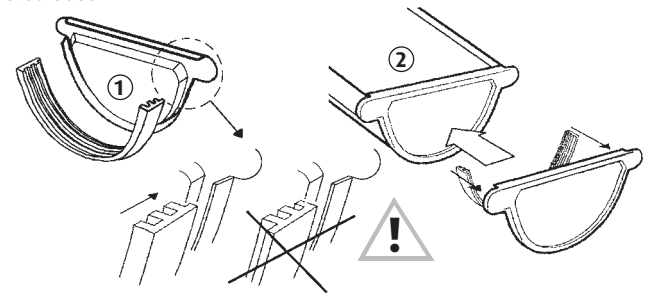

## Stutzenmontage

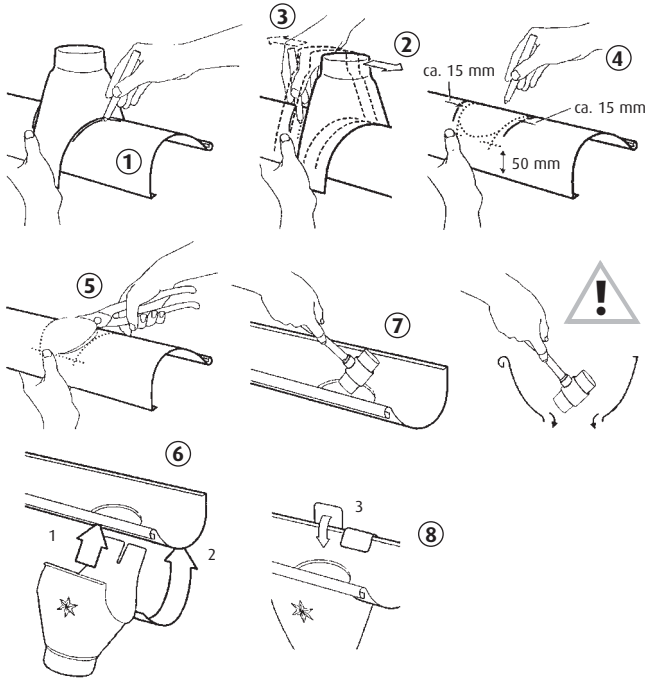

## Bogenmontage

Verdrahten

Vernieten

3-Punkt-Verbindung  
Dreh- und abnehmbar

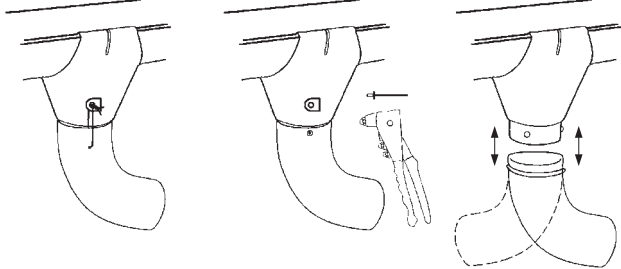

## Ablaufrohrverbindungen

Aufweiten



Ablaufrohrverbinder

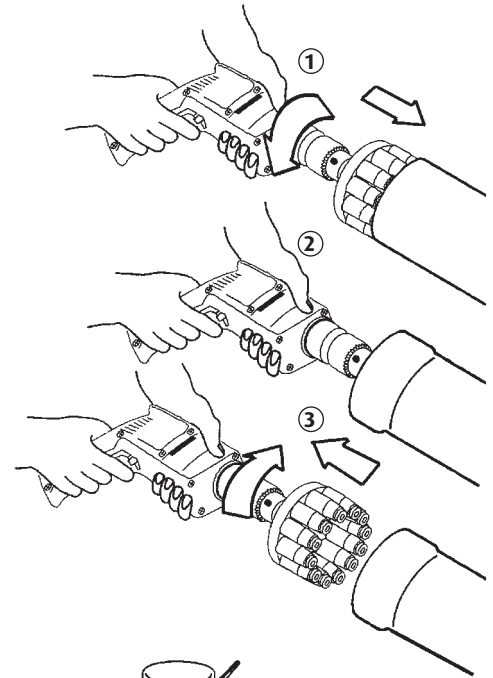

Schiebemuffe  
mit  
Laubkorb

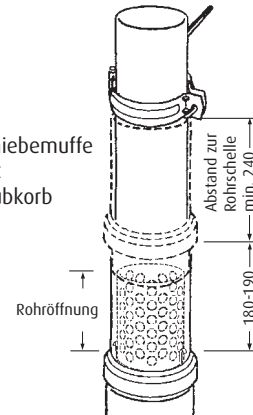

Noch nie konnten Stutzen und Bogen so schnell und einfach montiert werden. Die 3-Punkt-Verbindung von Zambelli macht's möglich.

### „Eine echte Meisterleistung!

Die 3-Punkt-Verbindung ist in seiner Funktionalität wohl einzigartig. Und so schnell geht's: Der Bogen wird einfach auf den Stutzen gesteckt, rastet an drei Punkten ein und ist danach ohne Kraftaufwand in jede gewünschte Position drehbar.

Umgekehrt kann bei Bedarf der Bogen ohne Beschädigung vom Stutzen wieder gelöst werden. **Dann kann der nächste Auftrag ja kommen!“**

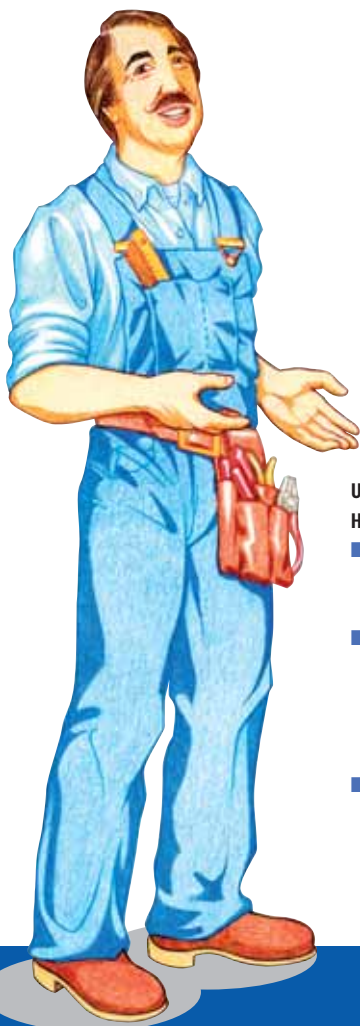

### Und auf der Baustelle freut sich der Handwerker:

- Stutzen und Bogen können werkzeuglos miteinander verbunden werden. Ohne Verdrahten oder Nieten!
- Die 3-Punkt-Verbindung reduziert die Montagearbeit auf wenige Handgriffe. Das bedeutet einen erheblichen Zeitgewinn im Vergleich zu herkömmlichen Methoden.
- Der Bogen bleibt bis zur endgültigen Arretierung schwenkbar und kann bei Bedarf wieder leicht demontiert werden.

Mit Zambelli-Produkten bieten Sie Ihren Kunden hochwertige Markenware an. **Machen Sie Ihre Kunden auf diesen Vorteil aufmerksam!**

Beraten Sie sie auch zu Alternativen in Material oder Ausführung. Dabei helfen Ihnen der praktische Materialfächer und die Zambelli-Broschüre „Bauherrenberatung“. Nutzen Sie außerdem die praktische Berechnungsschablone zur schnellen Rinnen- und Ablaufrohrermittlung.

### Zambelli-Materialfächer

Der Zambelli-Materialfächer besteht aus handlichen Materialmustern. Auf dem Tisch macht er die Metallvielfalt deutlich und Unterschiede vergleichbar.

### Broschüre „Bauherrenberatung“

Die verschiedenen Metalle und Ablaufvarianten werden von Bauherren und Architekten vor allem als Stilmittel eingesetzt. Unsere Broschüre „Bauherrenberatung“ zeigt dazu eindrucksvolle Anwendungsbeispiele und für den Bauherren besonders praktisches Zubehör.

### Berechnungsschablone

Ermitteln Sie Nennmaße und Abflusswerte im Handumdrehen. Die Zambelli-Berechnungsschablone macht's möglich. Ablesen geht schneller als Selberrechnen.

**„Sie erhalten Materialfächer, Bauherrenbroschüre und Berechnungsschablone kostenlos bei Ihrem Fachhändler oder direkt bei Zambelli!“**





RIB-ROOF  
Metalldachsysteme



Dachentwässerungsartikel



Regalsysteme



Dach und Fassade



Industrielle  
Metallbearbeitung



Caravan-Zulieferung

## Meisterqualität in jeder Form

Zambelli-Dachentwässerungsprodukte werden in Deutschland nach den höchsten Qualitätsstandards gefertigt. Nur streng geprüfte und ausgewählte Metalle werden verarbeitet. Unsere Produktionsanlagen sind modern und leistungsfähig. So garantiert Zambelli immer exakte Passgenauigkeit und beste Materialqualität.

Alle unsere Produkte sind eine echte Meisterleistung. Zambelli-Dachentwässerungsprodukte erhalten Sie bei ausgewählten Vertriebspartnern.



Ihr Fachhandel:

Zambelli  
Fertigungs GmbH & Co. KG  
Passauer Straße 3+5  
D-94481 Grafenau

Telefon +49(0)8555 409-0  
Fax +49(0)8555 409-30  
www zambelli.de