

# WORX®

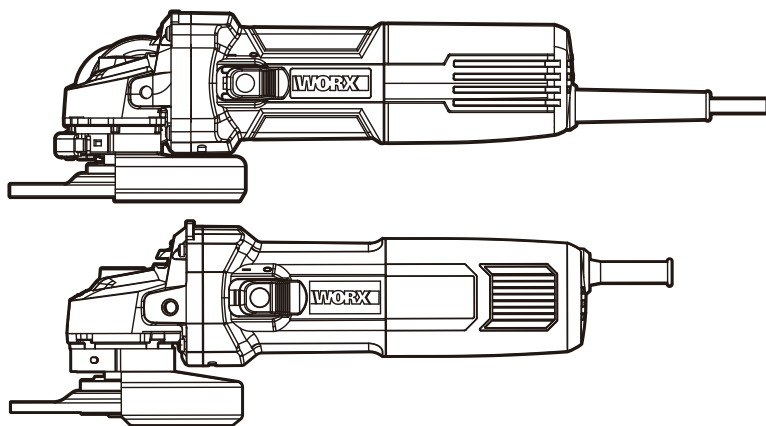

<b>Angle Grinder</b>	<b>EN</b>	<b>P07</b>
<b>Winkelschleifer</b>	<b>D</b>	<b>P13</b>
<b>Meuleuse d'angle</b>	<b>F</b>	<b>P21</b>
<b>Smerigliatrice angolare</b>	<b>I</b>	<b>P29</b>
<b>Amoladora angular</b>	<b>ES</b>	<b>P36</b>
<b>Rebarbadora angular</b>	<b>PT</b>	<b>P44</b>
<b>Haakse slijpmachine</b>	<b>NL</b>	<b>P51</b>
<b>Vinkelsliber</b>	<b>DK</b>	<b>P59</b>
<b>Vinkelslipestol</b>	<b>NOR</b>	<b>P66</b>
<b>Vinkelslip</b>	<b>SV</b>	<b>P73</b>
<b>Szlifierka kątowa</b>	<b>PL</b>	<b>P80</b>
<b>Τροχιστική μηχανή</b>	<b>GR</b>	<b>P87</b>
<b>Kézi sarokcsiszoló gép</b>	<b>HU</b>	<b>P95</b>
<b>Unghi polizor</b>	<b>RO</b>	<b>P104</b>
<b>Úhlová bruska</b>	<b>CZ</b>	<b>P111</b>
<b>Uhlová brúska</b>	<b>SK</b>	<b>P117</b>
<b>Kotni brusilnik</b>	<b>SL</b>	<b>P124</b>

**WX718 WX718.X WX717 WX717.X**



<b>Original Instruction</b>	<b>EN</b>
<b>Originalbetriebsanleitung</b>	<b>D</b>
<b>Notice originale</b>	<b>F</b>
<b>Istruzioni originali</b>	<b>I</b>
<b>Manual original</b>	<b>ES</b>
<b>Manual original</b>	<b>PT</b>
<b>Oorspronkelijke gebruiksaanwijzing</b>	<b>NL</b>
<b>Original brugsanvisning</b>	<b>DK</b>
<b>Original driftsinstruks</b>	<b>NOR</b>
<b>Bruksanvisning i original</b>	<b>SV</b>
<b>Instrukcja oryginalna</b>	<b>PL</b>
<b>ΜΕΤΑΦΡΑΣΗ ΤΩΝ ΠΡΩΤΟΤΥΠΩΝ ΟΔΗΓΙΩΝ</b>	<b>GR</b>
<b>Eredeti használati utasítás</b>	<b>HU</b>
<b>Instrucțiuni originale</b>	<b>RO</b>
<b>Původní návod k používání</b>	<b>CZ</b>
<b>Pôvodný návod na použitie</b>	<b>SK</b>
<b>Izvirna navodila</b>	<b>SL</b>

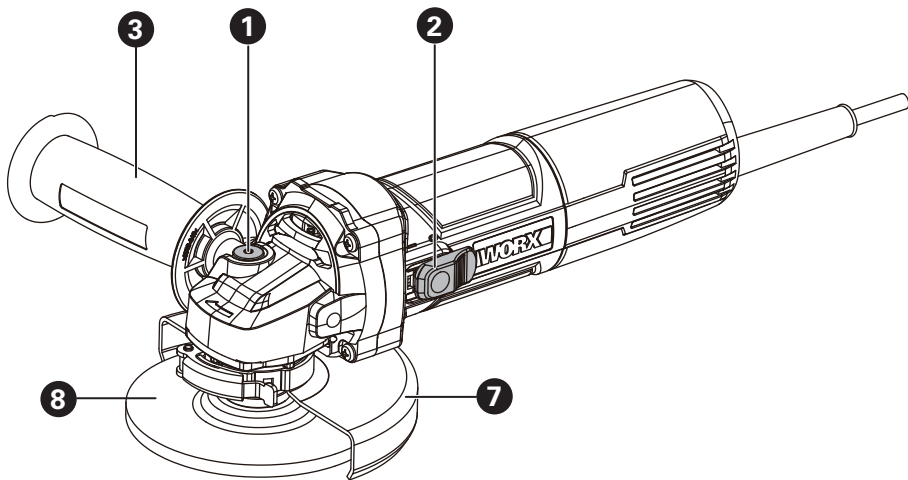

6



5



4

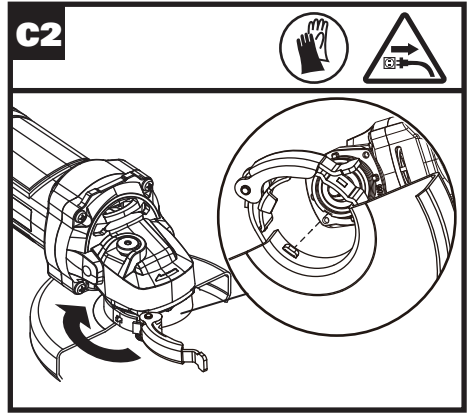
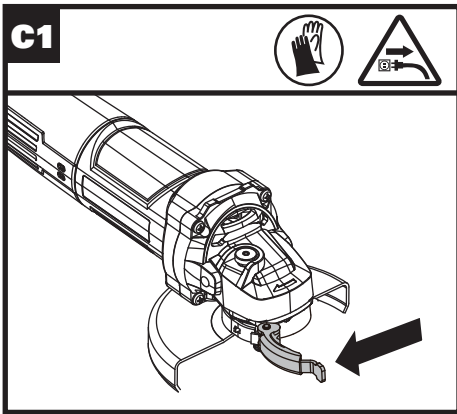
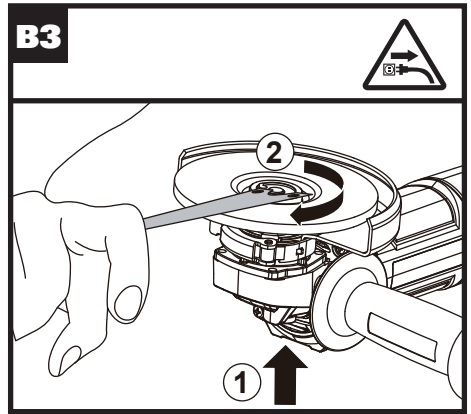
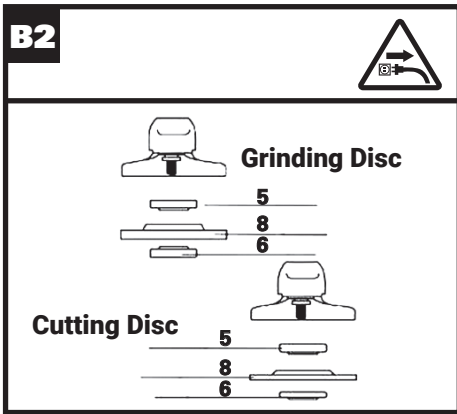
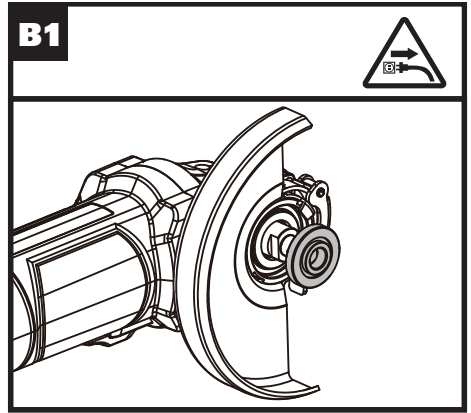
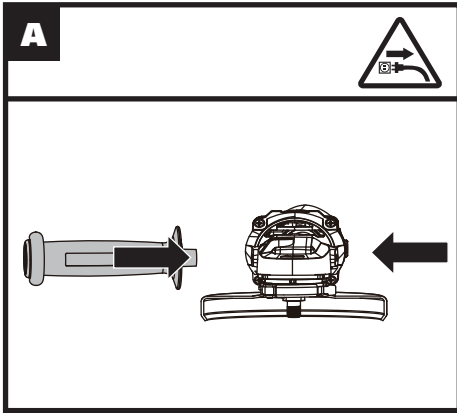

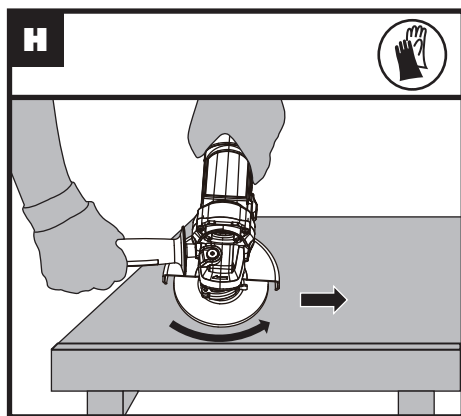
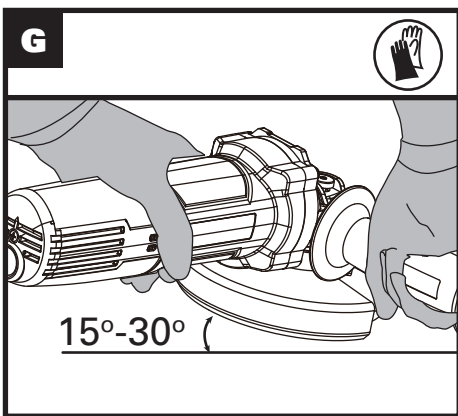
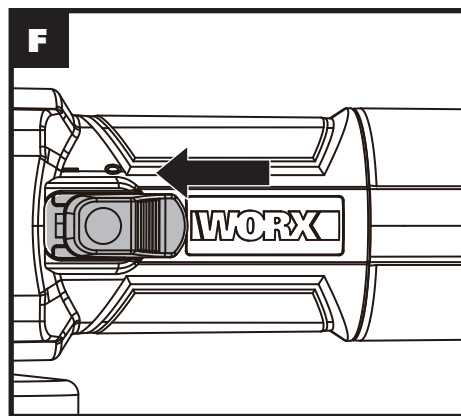
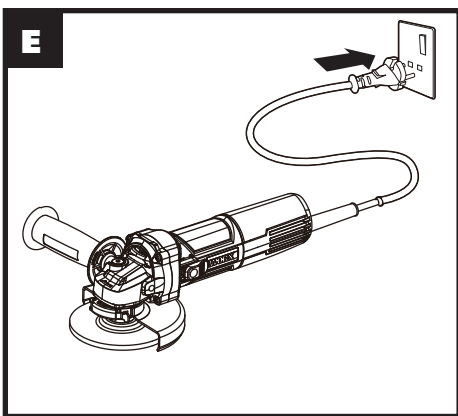
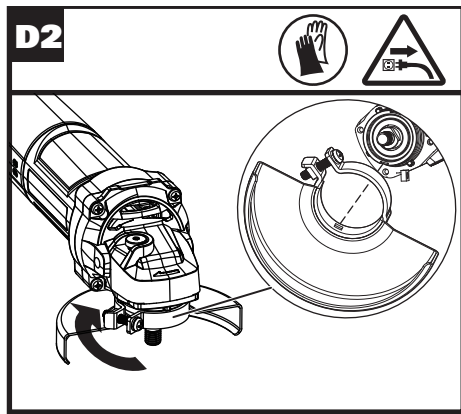
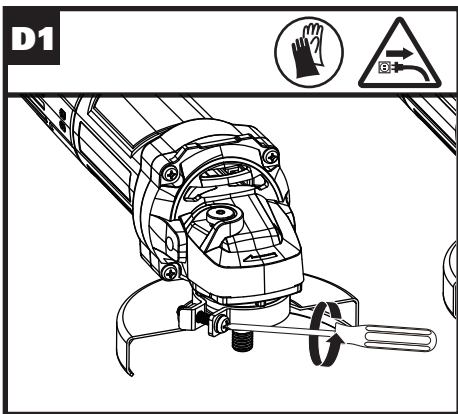

# TABLE OF CONTENT

1. SAFETY INSTRUCTIONS
2. COMPONENT LIST
3. TECHNICAL DATA
4. INTENDED USE
5. OPERATING INSTRUCTIONS
6. MAINTENANCE
7. ENVIRONMENTAL PROTECTION
8. DECLARATION OF CONFORMITY

## 1. SAFETY INSTRUCTIONS ORIGINAL INSTRUCTIONS PRODUCT SAFETY GENERAL POWER TOOL SAFETY WARNINGS

 **WARNING! Read all safety warnings and all instructions.** Failure to follow the warnings and instructions may result in electric shock, fire and/or serious injury.

**Save all warnings and instructions for future reference.**

The term "power tool" in the warnings refers to your mains-operated (corded) power tool or battery-operated (cordless) power tool.

### 1. WORK AREA SAFETY

- Keep work area clean and well lit.** Cluttered or dark areas invite accidents.
- Do not operate power tools in explosive atmospheres, such as in the presence of flammable liquids, gases or dust.** Power tools create sparks which may ignite the dust or fumes.
- Keep children and bystanders away while operating a power tool.** Distractions can cause you to lose control.

### 2. ELECTRICAL SAFETY

- Power tool plugs must match the outlet. Never modify the plug in any way. Do not use any adapter plugs with earthed (grounded) power tools.** Unmodified plugs and matching outlets will reduce risk of electric shock.
- Avoid body contact with earthed or grounded surfaces, such as pipes, radiators, ranges and refrigerators.** There is an increased risk of electric shock if your body is earthed or grounded.
- Do not expose power tools to rain or wet conditions.** Water entering a power tool will increase the risk of electric shock.
- Do not abuse the cord. Never use the cord for**

**carrying, pulling or unplugging the power tool. Keep cord away from heat, oil, sharp edges or moving parts.** Damaged or entangled cords increase the risk of electric shock.

- When operating a power tool outdoors, use an extension cord suitable for outdoor use.** Use of a cord suitable for outdoor use reduces the risk of electric shock.
- If operating a power tool in a damp location is unavoidable, use a residual current device (RCD) protected supply.** Use of an RCD reduces the risk of electric shock.

### 3. PERSONAL SAFETY

- Stay alert, watch what you are doing and use common sense when operating a power tool. Do not use a power tool while you are tired or under the influence of drugs, alcohol or medication.** A moment of inattention while operating power tools may result in serious personal injury.
- Use personal protective equipment. Always wear eye protection.** Protective equipment such as dust mask, non-skid safety shoes, hard hat, or hearing protection used for appropriate conditions will reduce personal injuries.
- Prevent unintentional starting. Ensure the switch is in the off-position before connecting to power source and/or battery pack, picking up or carrying the tool.** Carrying power tools with your finger on the switch or energising power tools that have the switch on invites accidents.
- Remove any adjusting key or wrench before turning the power tool on.** A wrench or a key left attached to a rotating part of the power tool may result in personal injury.
- Do not overreach. Keep proper footing and balance at all times.** This enables better control of the power tool in unexpected situations.
- Dress properly. Do not wear loose clothing or jewellery. Keep your hair, clothing and gloves away from moving parts.** Loose clothes, jewellery or long hair can be caught in moving parts.
- If devices are provided for the connection of dust extraction and collection facilities, ensure these are connected and properly used.** Use of dust collection can reduce dust-related hazards.

### 4. POWER TOOL USE AND CARE

- Do not force the power tool. Use the correct power tool for your application.** The correct power tool will do the job better and safer at the rate for which it was designed.
- Do not use the power tool if the switch does not turn it on and off.** Any power tool that cannot be controlled with the switch is dangerous and must be repaired.
- Disconnect the plug from the power source and/or the battery pack from the power tool before making any adjustments, changing accessories,**

or storing power tools. Such preventive safety measures reduce the risk of starting the power tool accidentally.

- d) **Store idle power tools out of the reach of children and do not allow persons unfamiliar with the power tool or these instructions to operate the power tool.** Power tools are dangerous in the hands of untrained users.
- e) **Maintain power tools. Check for misalignment or binding of moving parts, breakage of parts and any other condition that may affect the power tool's operation. If damaged, have the power tool repaired before use.** Many accidents are caused by poorly maintained power tools.
- f) **Keep cutting tools sharp and clean.** Properly maintained cutting tools with sharp cutting edges are less likely to bind and are easier to control.
- g) **Use the power tool, accessories and tool bits etc. in accordance with these instructions, taking into account the working conditions and the work to be performed.** Use of the power tool for operations different from those intended could result in a hazardous situation.

## 5. SERVICE

- a) **Have your power tool serviced by a qualified repair person using only identical replacement parts.** This will ensure that the safety of the power tool is maintained.

# SAFETY INSTRUCTIONS FOR ALL OPERATIONS

## SAFETY WARNINGS COMMON FOR GRINDING OR ABRASIVE CUTTING-OFF OPERATIONS:

- a) **This power tool is intended to function as a grinder, or cut-off tool. Read all safety warnings, instructions, illustrations and specifications provided with this power tool.** Failure to follow all instructions listed below may result in electric shock, fire and/or serious injury.
- b) **Operations such as sanding, wire brushing, polishing are not recommended to be performed with this power tool.** Operations for which the power tool was not designed may create a hazard and cause personal injury.
- c) **Do not use accessories which are not specifically designed and recommended by the tool manufacturer.** Just because the accessory can be attached to your power tool, it does not assure safe operation.
- d) **The rated speed of the accessory must be at least equal to the maximum speed marked on the power tool.** Accessories running faster than their rated speed can break and fly apart.
- e) **The outside diameter and the thickness of your**

**accessory must be within the capacity rating of your power tool.** Incorrectly sized accessories cannot be adequately guarded or controlled.

- f) **Threaded mounting of accessories must match the grinder spindle thread. For accessories mounted by flanges, the arbour hole of the accessory must fit the locating diameter of the flange.** Accessories that do not match the mounting hardware of the power tool will run out of balance, vibrate excessively and may cause loss of control.
- g) **Do not use a damaged accessory. Before each use inspect the accessory such as abrasive wheels for chips and cracks, backing pad for cracks, tear or excess wear. If power tool or accessory is dropped, inspect for damage or install an undamaged accessory. After inspecting and installing an accessory, position yourself and bystanders away from the plane of the rotating accessory and run the power tool at maximum no-load speed for one minute.** Damaged accessories will normally break apart during this test time.
- h) **Wear personal protective equipment. Depending on application, use face shield, safety goggles or safety glasses. As appropriate, wear dust mask, hearing protectors, gloves and workshop apron capable of stopping small abrasive or workpiece fragments.** The eye protection must be capable of stopping flying debris generated by various operations. The dust mask or respirator must be capable of filtering particles generated by your operation. Prolonged exposure to high intensity noise may cause hearing loss.
- i) **Keep bystanders a safe distance away from work area. Anyone entering the work area must wear personal protective equipment.** Fragments of workpiece or of a broken accessory may fly away and cause injury beyond immediate area of operation.
- j) **Hold power tool by insulated gripping surfaces only, when performing an operation where the cutting accessory may contact hidden wiring or its own cord.** Cutting accessory contacting a "live" wire may make exposed metal parts of the power tool "live" and could give the operator an electric shock
- k) **Position the cord clear of the spinning accessory.** If you lose control, the cord may be cut or snagged and your hand or arm may be pulled into the spinning accessory.
- l) **Never lay the power tool down until the accessory has come to a complete stop.** The spinning accessory may grab the surface and pull the power tool out of your control.
- m) **Do not run the power tool while carrying it at your side.** Accidental contact with the spinning accessory could snag your clothing, pulling the accessory into your body.



- n) **Regularly clean the power tool's air vents.** The motor's fan will draw the dust inside the housing and excessive accumulation of powdered metal may cause electrical hazards.
- o) **Do not operate the power tool near flammable materials.** Sparks could ignite these materials.
- p) **Do not use accessories that require liquid coolants.** Using water or other liquid coolants may result in electrocution or shock.
- q) Your hand must hold on the handle when you are working. Always use the auxiliary handles supplied with the tool. Loss of control can cause personal injury

## FURTHER SAFETY INSTRUCTIONS FOR ALL OPERATIONS

### Kickback and Related Warnings

Kickback is a sudden reaction to a pinched or snagged rotating wheel, backing pad, brush or any other accessory. Pinching or snagging causes rapid stalling of the rotating accessory which in turn causes the uncontrolled power tool to be forced in the direction opposite of the accessory's rotation at the point of the binding.

For example, if an abrasive wheel is snagged or pinched by the workpiece, the edge of the wheel that is entering into the pinch point can dig into the surface of the material causing the wheel to climb out or kick out. The wheel may either jump toward or away from the operator, depending on direction of the wheel's movement at the point of pinching. Abrasive wheels may also break under these conditions.

Kickback is the result of power tool misuse and/or incorrect operating procedures or conditions and can be avoided by taking proper precautions as given below.

- a) **Maintain a firm grip on the power tool and position your body and arm to allow you to resist kickback forces. Always use auxiliary handle, if provided, for maximum control over kickback or torque reaction during start-up.** The operator can control torque reactions or kickback forces, if proper precautions are taken.
- b) **Never place your hand near the rotating accessory.** Accessory may kickback over your hand.
- c) **Do not position your body in the area where power tool will move if kickback occurs.** Kickback will propel the tool in direction opposite to the wheel's movement at the point of snagging.
- d) **Use special care when working corners, sharp edges etc. Avoid bouncing and snagging the accessory.** Corners, sharp edges or bouncing have a tendency to snag the rotating accessory and cause loss of control or kickback.
- e) **Do not attach a saw chain woodcarving blade or toothed saw blade.** Such blades create frequent kickback and loss of control.

## ADDITIONAL SAFETY INSTRUCTIONS FOR GRINDING AND CUTTING-OFF OPERATIONS

### Safety Warnings Specific for Grinding and Abrasive Cutting-Off Operations:

- a) **Use only wheel types that are recommended for your power tool and the specific guard designed for the selected wheel.** Wheels for which the power tool was not designed cannot be adequately guarded and are unsafe.
- b) **The grinding surface of centre depressed wheels must be mounted below the plane of the guard lip.** An improperly mounted wheel that projects through the plane of the guard lip cannot be adequately protected.
- c) **The guard must be securely attached to the power tool and positioned for maximum safety, so the least amount of wheel is exposed towards the operator.** The guard helps to protect operator from broken wheel fragments and accidental contact with wheel and sparks that could ignite clothing.
- d) **Wheels must be used only for recommended applications. For example: do not grind with the side of cut-off wheel.** Abrasive cut-off wheels are intended for peripheral grinding, side forces applied to these wheels may cause them to shatter.
- e) **Always use undamaged wheel flanges that are of correct size and shape for your selected wheel.** Proper wheel flanges support the wheel thus reducing the possibility of wheel breakage. Flanges for cut-off wheels may be different from grinding wheel flanges.
- f) **Do not use worn down wheels from larger power tools.** Wheel intended for larger power tool is not suitable for the higher speed of a smaller tool and may burst.

## ADDITIONAL SAFETY INSTRUCTIONS FOR CUTTING-OFF OPERATIONS

### Additional Safety Warnings Specific for Abrasive Cutting-Off Operations:

- a) **Do not "jam" the cut-off wheel or apply excessive pressure. Do not attempt to make an excessive depth of cut.** Overstressing the wheel increases the loading and susceptibility to twisting or binding of the wheel in the cut and the possibility of kickback or wheel breakage.
- b) **Do not position your body in line with and behind the rotating wheel.** When the wheel, at the point of operation, is moving away from your body, the possible kickback may propel the spinning wheel and the power tool directly at you.
- c) **When wheel is binding or when interrupting a cut for any reason, switch off the power tool and hold the power tool motionless until the wheel comes to a complete stop. Never attempt to remove the cut-off wheel from the cut while the wheel is in motion otherwise kickback may**

**occur.** Investigate and take corrective action to eliminate the cause of wheel binding.

- d) **Do not restart the cutting operation in the workpiece. Let the wheel reach full speed and carefully reenter the cut.** The wheel may bind, walk up or kickback if the power tool is restarted in the workpiece.
- e) **Support panels or any oversized workpiece to minimize the risk of wheel pinching and kickback.** Large workpieces tend to sag under their own weight. Supports must be placed under the workpiece near the line of cut and near the edge of the workpiece on both sides of the wheel.
- f) **Use extra caution when making a "pocket cut" into existing walls or other blind areas.** The protruding wheel may cut gas or water pipes, electrical wiring or objects that can cause kickback.

## SYMBOLS

	To reduce the risk of injury, user must read instruction manual
	Double insulation
	Warning
	Wear ear protection
	Wear eye protection
	Wear dust mask
	Wear protective gloves.
	Make sure the tool is unplugged prior to changing accessories.
	Waste electrical products should not be disposed of with household waste. Please recycle where facilities exist. Check with your Local Authority or retailer for recycling advice.

## 2.COMPONENT LIST

1.	SPINDLE LOCK BUTTON
2.	ON/OFF SWITCH
3.	AUXILIARY HANDLE
4.	SPANNER
5.	INNER FLANGE
6.	OUTER FLANGE
7.	WHEEL GUARD*
8.	DISC*

\*Not all the accessories illustrated or described are included in standard delivery.

## 3.TECHNICAL DATA

Type **WX718 WX718.X WX717 WX717.X(700-749 -designation of machinery, representative of Angle Grinder)**

	WX718 WX718.X**	WX717 WX717.X**
Voltage	220-240V~50/60Hz	
Power input	900 W	750 W
Rated speed	12000 /min	11000 /min
Disc Size	125 mm	115 mm
Disc bore	22.2 mm	
Spindle thread	M14	
Protection class	 /II	
Machine weight	2.17 kg	1.77 kg

\*\* X=1-999, A-Z, M1-M9 there are only used for different customers, there are no safe relevant changes between these models

We recommend that you purchase your accessories from the same store that sold you the tool. Refer to the accessory packaging for further details. Store personnel can assist you and offer advice.

## NOISE INFORMATION

	WX718 WX718.X	WX717 WX717.X
A weighted sound pressure	$L_{pA}$ : 83,6 dB(A)	$L_{pA}$ : 83.7 dB(A)
A weighted sound power	$L_{wA}$ : 94,6 dB(A)	$L_{wA}$ : 94.7 dB(A)
$K_{pA}$ & $K_{wA}$	3.0 dB	
Wear ear protection 		

## VIBRATION INFORMATION

	WX718 WX718.X	WX717 WX717.X	
Vibration total values (triax vector sum) determined according to EN 60745:			
Grinder	surface grinding	Vibration emission value $a_{hAG} = 4,320$ $m/s^2$	Vibration emission value $a_{hAG} = 4.106$ $m/s^2$
	Uncertainty $K = 1.5m/s^2$		

The declared vibration total value may be used for comparing one tool with another, and may also be used in a preliminary assessment of exposure.

 **WARNING:** The vibration emission value during actual use of the power tool can differ from the declared value depending on the ways in which the tool is used dependant on the following examples and other variations on how the tool is used:

How the tool is used and the materials being cut.  
The tool being in good condition and well maintained  
The use the correct accessory for the tool and ensuring it is sharp and in good condition.  
The tightness of the grip on the handles and if any anti vibration accessories are used.  
And the tool is being used as intended by its design and these instructions.

**This tool may cause hand-arm vibration syndrome if its use is not adequately managed.**

 **WARNING!** To be accurate, an estimation of exposure level in the actual conditions of use should also take account of all parts of the operating cycle such as the times when the tool is switched off and when it is running idle but not actually doing the job. This may significantly reduce the exposure level

over the total working period.  
Help to minimize your vibration exposure risk. Maintain this tool in accordance with these instructions and keep well lubricated (where appropriate)

If the tool is to be used regularly then invest in anti vibration accessories.

Avoid using tools in temperatures of 10°C or less  
Plan your work schedule to spread any high vibration tool use across a number of days.

## 4. INTENDED USE

The machine is intended for cutting, roughing and brushing metal and stone materials without using water. For cutting metal, a special protection guard for cutting (accessory) must be used.

## 5. OPERATING INSTRUCTIONS

 **NOTE:** Before using the tool, read the instruction book carefully.

### ASSEMBLY AND OPERATION

Action	Figure
<b>ASSEMBLY</b>	
Assembling Auxiliary Handle	See Fig. A
Assembling Grinding/Cutting Disc	See Fig. B1,B2,B3
<b>REPLACING DISC</b>	
<b>NOTE:</b> Before any work on the machine itself, pull the mains plug. For work with grinding or cutting discs, the protection guard must be mounted.	
Removing the disc by following the reverse steps of Fig. B1,B2,B3.	
	See Fig. C1, C2(For WX718 WX718.X)
Removing the wheel guard.	See Fig. D1, D2(For WX717 WX717.X)

Repalcing the wheel guard. <b>NOTE:</b> The coded projection on the wheel guard ensures that only a guard that fits the machine type can be mounted. <b>NOTE:</b> Place the wheel guard with coded projection into the coded groove on the spindle of the machine head and rotate to the required position (working position). The closed side of the wheel guard must always point to the operator. <b>NOTE:</b> To fasten the wheel guard by closing the clamping lever (For WX718 WX718.X), or tightening the screw(For WX717 WX717.X).	
Repalcing the disc.	
<b>OPERATION</b>	
Plugging in the Power	See Fig. E
Using On/Off Switch	See Fig. F
Hand Grip Areas	See Fig. G
Rough Grinding  <b>WARNING!</b> Never use a cutting disc for roughing.	
Cutting	See Fig. H

## WORKING HINTS FOR YOUR ANGLE GRINDER

1. Always start at no load to achieve maximum speed then start working.
2. Do not force the disc to work faster, reducing the Disc's moving speed means longer working time.
3. Always work with a 15-30 angle between disc and workpiece. Larger angles will cut ridges into the workpiece and affect the surface finish. Move the angle grinder across and back and forth over the workpiece.
4. When using a cutting disc never change the cutting angle otherwise you will stall the disc and angle grinder motor or break the disc. When cutting, only cut in the opposite direction to the disc rotation. If you cut in the same direction as the disc rotation the disc may push itself out of the cut slot.
5. When cutting very hard material best results can be achieved with a diamond disc.
6. When using a diamond disc it will become very hot. If this happens you will see a full ring of sparks around the rotating disc. Stop cutting and allow to cool at no load speed for 2-3 minutes.

7. Always ensure the workpiece is firmly held or clamped to prevent movement.

## 6.MAINTENANCE

**Remove the plug from the socket before carrying out any adjustment, servicing or maintenance.**

There are no user serviceable parts in your power tool. Never use water or chemical cleaners to clean your power tool. Wipe clean with a dry cloth. Always store your power tool in a dry place. Keep the motor ventilation slots clean. Keep all working controls free of dust. Occasionally you may see sparks through the ventilation slots. This is normal and will not damage your power tool.

If the supply cord is damaged, it must be replaced by the manufacturer, its service agent or similarly qualified persons in order to avoid a hazard.

## TROUBLESHOOTING

Although your new angle grinder is really very simple to operate, if you do experience problems, please check the following:

1. If your grinder will not operate check the power at the main plug.
2. If your grinder wheel wobbles or vibrates, check that outer flange is tight; check that the wheel is correctly located on the flange plate.
3. If there is any evidence that the wheel is damaged do not use as the damaged wheel may disintegrate, remove it and replace with a new wheel. Dispose of old wheels sensibly.
4. If working on aluminum or a similar soft alloy, the wheel will soon become clogged and will not grind effectively.

## 7.ENVIRONMENTAL PROTECTION



Waste electrical products should not be disposed of with household waste. Please recycle where facilities exist. Check with your Local Authority or retailer for recycling advice.

## 8. DECLARATION OF CONFORMITY

We,  
Positec Germany GmbH  
Postfach 32 02 16, 50796 Cologne, Germany

Declare that the product,  
Description **Worx Angle Grinder**  
Type **WX718 WX718.X WX717 WX717.X(700-749**  
**-designation of machinery, representative of Angle**  
**Grinder)**  
Function **Peripheral and lateral grinding**

Complies with the following Directives,  
**2006/42/EC**  
**2011/65/EU&(EU)2015/863**  
**2014/30/EU**

Standards conform to:

<b>EN IEC 55014-1</b>	<b>EN IEC 55014-2</b>
<b>EN IEC 61000-3-2</b>	<b>EN 61000-3-3</b>
<b>EN 60745-1</b>	<b>EN 60745-2-3</b>
<b>EN IEC 63000</b>	

The person authorized to compile the technical file,  
**Name: Marcel Filz**  
**Address: Positec Germany GmbH**  
**Postfach 32 02 16, 50796 Cologne, Germany**



2023/09/04  
Allen Ding  
Deputy Chief Engineer, Testing & Certification  
Positec Technology (China) Co., Ltd  
18, Dongwang Road, Suzhou Industrial  
Park, Jiangsu 215123, P. R. China

## INHALTSVERZEICHNIS

1. SICHERHEITSHINWEISE
2. KOMPONENTEN
3. TECHNISCHE DATEN
4. BESTIMMUNGSGEMÄSSER GEBRAUCH
5. HINWEISE ZUM BETRIEB
6. WARTUNG
7. UMWELTSCHUTZ
8. KONFORMITÄTSERKLÄRUNG

## 1. SICHERHEITSHINWEISE ALLGEMEINE SICHERHEITSHINWEISE FÜR ELEKTROWERKZEUGE

 **WARNING! Lesen Sie alle Sicherheitshinweise und Anweisungen.** Versäumnisse bei der Einhaltung der Sicherheitshinweise und Anweisungen können elektrischen Schlag, Brand und/oder schwere Verletzungen verursachen.

**Bewahren Sie alle Sicherheitshinweise und Anweisungen für die Zukunft auf.**

Der in den Sicherheitshinweisen verwendete Begriff „Elektrowerkzeug“ bezieht sich auf akkubetriebene Elektrowerkzeuge (ohne Netzkabel).

### 1. ARBEITSPLATZSICHERHEIT

- Halten Sie Ihren Arbeitsbereich sauber und gut beleuchtet.** Unordnung oder unbeleuchtete Arbeitsbereiche können zu Unfällen führen.
- Arbeiten Sie mit dem Elektrowerkzeug nicht in explosionsgefährdeter Umgebung, in der sich brennbare Flüssigkeiten, Gase oder Stäube befinden.** Elektrowerkzeuge erzeugen Funken, die den Staub oder die Dämpfe entzünden können.
- Halten Sie Kinder und andere Personen während der Benutzung des Elektrowerkzeugs fern.** Bei Ablenkung können Sie die Kontrolle über das Gerät verlieren.

### 2. ELEKTRISCHE SICHERHEIT

- Der Anschlussstecker des Elektrowerkzeuges muss in die Steckdose passen. Der Stecker darf in keiner Weise verändert werden.**  
**Verwenden Sie keine Adapterstecker gemeinsam mit schutzgeerdeten Elektrowerkzeugen.**  
Unveränderte Stecker und passende Steckdosen verringern das Risiko eines elektrischen Schlages.
- Vermeiden Sie Körperkontakt mit geerdeten Oberflächen wie von Rohren, Heizungen, Herden und Kühlschränken.** Es besteht ein erhöhtes Risiko durch elektrischen Schlag, wenn Ihr Körper geerdet ist.

- c) **Halten Sie Elektrowerkzeuge von Regen oder Nässe fern.** Das Eindringen von Wasser in ein Elektrowerkzeug erhöht das Risiko eines elektrischen Schlages.
- d) **Zweckentfremden Sie das Kabel nicht, um das Elektrowerkzeug zu tragen, aufzuhängen oder um den Stecker aus der Steckdose zu ziehen. Halten Sie das Kabel fern von Hitze, Öl, scharfen Kanten oder sich bewegenden Geräteteilen.** Beschädigte oder verwickelte Kabel erhöhen das Risiko eines elektrischen Schlages.
- e) **Wenn Sie mit einem Elektrowerkzeug im Freien arbeiten, verwenden Sie nur Verlängerungskabel, die auch für den Außenbereich geeignet sind.** Die Anwendung eines für den Außenbereich geeigneten Verlängerungskabels verringert das Risiko eines elektrischen Schlages.
- f) **Wenn der Betrieb des Elektrowerkzeuges in feuchter Umgebung nicht vermeidbar ist, verwenden Sie einen Fehlerstromschutzschalter.** Der Einsatz eines Fehlerstromschutzschalters vermindert das Risiko eines elektrischen Schlages.

### 3. SICHERHEIT VON PERSONEN

- a) **Seien Sie aufmerksam, achten Sie darauf, was Sie tun, und gehen Sie mit Vernunft an die Arbeit mit einem Elektrowerkzeug. Benutzen Sie kein Elektrowerkzeug, wenn Sie müde sind oder unter dem Einfluss von Drogen, Alkohol oder Medikamenten stehen.** Ein Moment der Unachtsamkeit beim Gebrauch des Elektrowerkzeuges kann zu ernsthaften Verletzungen führen.
- b) **Tragen Sie persönliche Schutzausrüstung und immer eine Schutzbrille.** Das Tragen persönlicher Schutzausrüstung, wie Staubmaske, rutschfeste Sicherheitsschuhe, Schutzhelm oder Gehörschutz, je nach Art und Einsatz des Elektrowerkzeuges, verringert das Risiko von Verletzungen.
- c) **Vermeiden Sie eine unbeabsichtigte Inbetriebnahme. Vergewissern Sie sich, dass das Elektrowerkzeug ausgeschaltet ist, bevor Sie es an den Akku anschließen, es aufnehmen oder tragen.** Wenn Sie beim Tragen des Elektrowerkzeuges den Finger am Schalter haben oder das Gerät eingeschaltet an die Stromversorgung anschließen, kann dies zu Unfällen führen.
- d) **Entfernen Sie Einstellwerkzeuge oder Schraubenschlüssel, bevor Sie das Elektrowerkzeug einschalten.** Ein Werkzeug oder Schlüssel, der sich in einem drehenden Geräteteil befindet, kann zu Verletzungen führen.
- e) **Vermeiden Sie eine abnormale Körperhaltung. Sorgen Sie für einen sicheren Stand und halten Sie jederzeit das Gleichgewicht.** Dadurch können Sie das Elektrowerkzeug in unerwarteten Situationen besser kontrollieren.
- f) **Tragen Sie geeignete Kleidung. Tragen Sie**

**keine weite Kleidung oder Schmuck. Halten Sie Haare, Kleidung und Handschuhe fern von sich bewegenden Teilen.** Lockere Kleidung, Schmuck oder lange Haare können von sich bewegenden Teilen erfasst werden.

- g) **Wenn Staubabsaug- und -auffangeinrichtungen montiert werden können, vergewissern Sie sich, dass diese angeschlossen sind und richtig verwendet werden.** Verwendung einer Staubabsaugung kann Gefährdungen durch Staub verringern.

### 4. VERWENDUNG UND BEHANDLUNG DES ELEKTROWERKZEUGES

- a) **Überlasten Sie das Gerät nicht. Verwenden Sie für Ihre Arbeit das dafür bestimmte Elektrowerkzeug.** Mit dem passenden Elektrowerkzeug arbeiten Sie besser und sicherer im angegebenen Leistungsbereich.
- b) **Benutzen Sie kein Elektrowerkzeug, dessen Schalter defekt ist.** Ein Elektrowerkzeug, das sich nicht mehr ein- oder ausschalten lässt, ist gefährlich und muss repariert werden.
- c) **Entfernen Sie den Akku, bevor Sie Geräteeinstellungen vornehmen, Zubehörteile wechseln oder das Gerät weglegen.** Diese Vorsichtsmaßnahme verhindert den unbeabsichtigten Start des Elektrowerkzeuges.
- d) **Bewahren Sie unbenutzte Elektrowerkzeuge außerhalb der Reichweite von Kindern auf. Lassen Sie Personen das Gerät nicht benutzen, die mit diesem nicht vertraut sind oder diese Anweisungen nicht gelesen haben.** Elektrowerkzeuge sind gefährlich, wenn Sie von unerfahrenen Personen benutzt werden.
- e) **Pflegen Sie Elektrowerkzeuge mit Sorgfalt. Kontrollieren Sie, ob bewegliche Teile einwandfrei funktionieren und nicht klemmen, ob Teile gebrochen oder so beschädigt sind, dass die Funktion des Elektrowerkzeuges beeinträchtigt ist. Lassen Sie beschädigte Teile vor dem Einsatz des Gerätes reparieren.** Viele Unfälle haben ihre Ursache in schlecht gewarteten Elektrowerkzeugen.
- f) **Halten Sie Schneidwerkzeuge scharf und sauber. Sorgfältig gepflegte Schneidwerkzeuge mit scharfen Schneidkanten verkleben sich weniger und sind leichter zu führen.**
- g) **Verwenden Sie Elektrowerkzeug, Zubehör, Einsatzwerkzeuge usw. entsprechend diesen Anweisungen. Berücksichtigen Sie dabei die Arbeitsbedingungen und die auszuführende Tätigkeit.** Der Gebrauch von Elektrowerkzeugen für andere als die vorgesehenen Anwendungen kann zu gefährlichen Situationen führen.

### 5. SERVICE

- a) **Lassen Sie Ihr Elektrowerkzeug nur von qualifiziertem Fachpersonal und nur mit Original-**

Ersatzteilen reparieren. Damit wird sichergestellt, dass die Sicherheit des Gerätes erhalten bleibt.

## SICHERHEITSHINWEISE FÜR ALLE ANWENDUNGEN

### GEMEINSAME WARNHINWEISE ZUM SCHLEIFEN, TRENSCHLEIFEN.:

- a) **Dieses Elektrowerkzeug ist zu verwenden als Schleifer, Trennschleifmaschine. Beachten Sie alle Warnhinweise, Anweisungen, Darstellungen und Daten, die Sie mit dem Gerät erhalten.** Wenn Sie die folgenden Anweisungen nicht beachten, kann es zu elektrischem Schlag, Feuer und/oder schweren Verletzungen kommen.
- b) **Dieses Elektrowerkzeug ist nicht geeignet zum Sandpapierschleifen, Arbeiten mit Drahtbürsten, Polieren.** Verwendungen, für die das Elektrowerkzeug nicht vorgesehen ist, können Gefährdungen und Verletzungen verursachen.
- c) **Verwenden Sie kein Zubehör, das vom Hersteller nicht speziell für dieses Elektrowerkzeug vorgesehen und empfohlen wurde.** Nur weil Sie das Zubehör an Ihrem Elektrowerkzeug befestigen können, garantiert das keine sichere Verwendung.
- d) **Die zulässige Drehzahl des Einsatzwerkzeugs muss mindestens so hoch sein wie die auf dem Elektrowerkzeug angegebene Höchstdrehzahl.** Zubehör, das sich schneller als zulässig dreht, kann zerstört werden.
- e) **Außendurchmesser und Dicke des Einsatzwerkzeugs müssen den Maßangaben Ihres Elektrowerkzeugs entsprechen.** Falsch bemessene Einsatzwerkzeuge können nicht ausreichend abgeschirmt oder kontrolliert werden.
- f) **Einsatzwerkzeuge mit Gewindeeinsatz müssen genau auf das Gewinde der Schleifspindel passen. Bei Einsatzwerkzeugen, die mittels Flansch montiert werden, muss der Lochdurchmesser des Einsatzwerkzeuges zum Aufnahmedurchmesser des Flansches passen.** Einsatzwerkzeuge, die nicht genau am Elektrowerkzeug befestigt werden, drehen sich ungleichmäßig, vibrieren sehr stark und können zum Verlust der Kontrolle führen.
- g) **Verwenden Sie keine beschädigten Einsatzwerkzeuge. Kontrollieren Sie vor jeder Verwendung Einsatzwerkzeuge wie Schleifscheiben auf Absplitterungen und Risse, Schleifteller auf Risse, Verschleiß oder starke Abnutzung. Wenn das Elektrowerkzeug oder das Einsatzwerkzeug herunterfällt, überprüfen Sie, ob es beschädigt ist, oder verwenden Sie ein unbeschädigtes Einsatzwerkzeug. Wenn Sie das Einsatzwerkzeug kontrolliert und eingesetzt haben, halten Sie und in der Nähe befindliche**

**Personen sich außerhalb der Ebene des rotierenden Einsatzwerkzeugs und lassen Sie das Gerät eine Minute lang mit Höchstdrehzahl laufen.** Beschädigte Einsatzwerkzeuge brechen meist in dieser Testzeit.

- h) **Tragen Sie persönliche Schutzausrüstung. Verwenden Sie je nach Anwendung Vollgesichtsschutz, Augenschutz oder Schutzbrille. Soweit angemessen, tragen Sie Staubmaske, Gehörschutz, Schutzhandschuhe oder Spezialschürze, die kleine Schleif- und Materialpartikel von Ihnen fernhält. Die Augen sollen vor herumfliegenden Fremdkörpern geschützt werden, die bei verschiedenen Anwendungen entstehen.** Staub- oder Atemschutzmaske müssen den bei der Anwendung entstehenden Staub filtern. Wenn Sie lange lautem Lärm ausgesetzt sind, können Sie einen Hörverlust erleiden.
- i) **Achten Sie bei anderen Personen auf sicheren Abstand zu Ihrem Arbeitsbereich. Jeder, der den Arbeitsbereich betritt, muss persönliche Schutzausrüstung tragen.** Bruchstücke des Werkstücks oder gebrochener Einsatzwerkzeuge können wegfiegen und Verletzungen auch außerhalb des direkten Arbeitsbereichs verursachen.
- j) **Halten Sie das Gerät nur an den isolierten Griffflächen, wenn Sie Arbeiten ausführen, bei denen das Einsatzwerkzeug verborgene Stromleitungen oder das eigene Netzkabel treffen kann.** Der Kontakt mit einer spannungsführenden Leitung kann auch metallene Gerateteile unter Spannung setzen und zu einem elektrischen Schlag führen.
- k) **Halten Sie das Netzkabel von sich drehenden Einsatzwerkzeugen fern.** Wenn Sie die Kontrolle über das Gerät verlieren, kann das Netzkabel durchtrennt oder erfasst werden und Ihre Hand oder Ihr Arm in das sich drehende Einsatzwerkzeug geraten.
- l) **Legen Sie das Elektrowerkzeug niemals ab, bevor das Einsatzwerkzeug völlig zum Stillstand gekommen ist.** Das sich drehende Einsatzwerkzeug kann in Kontakt mit der Ablagefläche geraten, wodurch Sie die Kontrolle über das Elektrowerkzeug verlieren können.
- m) **Lassen Sie das Elektrowerkzeug nicht laufen, während Sie es tragen.** Ihre Kleidung kann durch zufälligen Kontakt mit dem sich drehenden Einsatzwerkzeug erfasst werden, und das Einsatzwerkzeug sich in Ihren Körper bohren.
- n) **Reinigen Sie regelmäßig die Lüftungsschlitze Ihres Elektrowerkzeugs.** Das Motorgebläse zieht Staub in das Gehäuse, und eine starke Ansammlung von Metallstaub kann elektrische Gefahren verursachen.
- o) **Verwenden Sie das Elektrowerkzeug nicht in der Nähe brennbarer Materialien.** Funken können



diese Materialien entzünden.

- p) Verwenden Sie keine Einsatzwerkzeuge, die flüssige Kühlmittel erfordern.** Die Verwendung von Wasser oder anderen flüssigen Kühlmitteln kann zu einem elektrischen Schlag führen.
- q) Ihre Hand muss den Griff während der Arbeit festhalten. Verwenden Sie immer die dem Werkzeug mitgelieferten Hilfsgriffe. Kontrollverlust kann Körperverletzungen verursachen.

## WEITERE SICHERHEITSHINWEISE FÜR ALLE ANWENDUNGEN

### Rückschlag und entsprechende Warnhinweise

Rückschlag ist die plötzliche Reaktion infolge eines hakenden oder blockierten drehenden Einsatzwerkzeugs, wie Schleifscheibe, Schleifteller, Drahtbürste usw. Verhaken oder Blockieren führt zu einem abrupten Stopp des rotierenden Einsatzwerkzeugs. Dadurch wird ein unkontrolliertes Elektrowerkzeug gegen die Drehrichtung des Einsatzwerkzeugs an der Blockierstelle beschleunigt. Wenn z. B. eine Schleifscheibe im Werkstück hakt oder blockiert, kann sich die Kante der Schleifscheibe, die in das Werkstück eintaucht, verfangen und dadurch die Schleifscheibe ausbrechen oder einen Rückschlag verursachen. Die Schleifscheibe bewegt sich dann auf die Bedienperson zu oder von ihr weg, je nach Drehrichtung der Scheibe an der Blockierstelle. Hierbei können Schleifscheiben auch brechen. Ein Rückschlag ist die Folge eines falschen oder fehlerhaften Gebrauchs des Elektrowerkzeugs. Er kann durch geeignete Vorsichtsmaßnahmen, wie nachfolgend beschrieben, verhindert werden.

- a) Halten Sie das Elektrowerkzeug gut fest und bringen Sie Ihren Körper und Ihre Arme in eine Position, in der Sie die Rückschlagkräfte abfangen können. Verwenden Sie immer den Zusatzgriff, falls vorhanden, um die größtmögliche Kontrolle über Rückschlagkräfte oder Reaktionsmomente beim Hochlauf zu haben.** Die Bedienperson kann durch geeignete Vorsichtsmaßnahmen die Rückschlag- und Reaktionskräfte beherrschen.
- b) Bringen Sie Ihre Hand nie in die Nähe sich drehender Einsatzwerkzeuge.** Das Einsatzwerkzeug kann sich beim Rückschlag über Ihre Hand bewegen.
- c) Meiden Sie mit Ihrem Körper den Bereich, in den das Elektrowerkzeug bei einem Rückschlag bewegt wird.** Der Rückschlag treibt das Elektrowerkzeug in die Richtung entgegengesetzt zur Bewegung der Schleifscheibe an der Blockierstelle.
- d) Arbeiten Sie besonders vorsichtig im Bereich von Ecken, scharfen Kanten usw.** Verhindern Sie, dass Einsatzwerkzeuge vom Werkstück zurückprallen und verkleben. Das

rotierende Einsatzwerkzeug neigt bei Ecken, scharfen Kanten oder wenn es abrallt, dazu, sich zu verkleben. Dies verursacht einen Kontrollverlust oder Rückschlag.

- e) Verwenden Sie kein Ketten- oder gezähntes Sägeblatt.** Solche Einsatzwerkzeuge verursachen häufig einen Rückschlag oder den Verlust der Kontrolle über das Elektrowerkzeug.

## ZUSÄTZLICHE SICHERHEITSHINWEISE FÜR SCHLEIF- UND SCHNEID-OFF-OPERATIONEN Besondere Sicherheitshinweise zum Schleifen und Trennschleifen:

- a) Verwenden Sie ausschließlich die für Ihr Elektrowerkzeug zugelassenen Schleifkörper und die für diese Schleifkörper vorgesehene Schutzhaube.** Schleifkörper, die nicht für das Elektrowerkzeug vorgesehen sind, können nicht ausreichend abgeschirmt werden und sind unsicher.
- b) Geprüfte Schleifscheiben müssen so montiert werden, dass ihre Schleiffläche nicht über der Ebene des Schutzhaubenrandes hervorsteht.** Eine unsachgemäß montierte Schleifscheibe, die über die Ebene des Schutzhaubenrandes hinausragt, kann nicht ausreichend abgeschirmt werden.
- c) Die Schutzhaube muss sicher am Elektrowerkzeug angebracht und so eingestellt sein, dass ein Höchstmaß an Sicherheit erreicht wird, d. h. der kleinstmögliche Teil des Schleifkörpers zeigt offen zur Bedienperson.** Die Schutzhaube hilft, die Bedienperson vor Bruchstücken, zufälligem Kontakt mit dem Schleifkörper sowie Funken, die Kleidung entzünden können, zu schützen.
- d) Schleifkörper dürfen nur für die empfohlenen Einsatzmöglichkeiten verwendet werden. Zum Beispiel: Schleifen Sie nie mit der Seitenfläche einer Trennscheibe.** Trennscheiben sind zum Materialabtrag mit der Kante der Scheibe bestimmt. Seitliche Kräfteinwirkung auf diese Schleifkörper kann sie zerbrechen.
- e) Verwenden Sie immer unbeschädigte Spannflansche in der richtigen Größe und Form für die von Ihnen gewählte Schleifscheibe.** Geeignete Flansche stützen die Schleifscheibe und verringern so die Gefahr eines Schleifscheibenbruchs. Flansche für Trennscheiben können sich von den Flanschen für andere Schleifscheiben unterscheiden.
- f) Verwenden Sie keine abgenutzten Schleifscheiben von größeren Elektrowerkzeugen.** Schleifscheiben für größere Elektrowerkzeuge sind nicht für die höheren Drehzahlen von kleineren Elektrowerkzeugen ausgelegt und können brechen.

## ZUSÄTZLICHE SICHERHEITSHINWEISE FÜR











## SCHNEID-OFF-OPERATIONEN

### Zusätzliche Sicherheitshinweise zum Trennschleifen:

- a) **Vermeiden Sie ein Blockieren der Trennscheibe oder zu hohen Anpressdruck. Führen Sie keine übermäßig tiefen Schnitte aus.** Eine Überlastung der Trennscheibe erhöht deren Beanspruchung und die Anfälligkeit zum Verkanten oder Blockieren und damit die Möglichkeit eines Rückschlags oder Schleifkörperbruchs.
- b) **Meiden Sie den Bereich vor und hinter der rotierenden Trennscheibe.** Wenn Sie die Trennscheibe im Werkstück von sich wegbewegen, kann im Falle eines Rückschlags das Elektrowerkzeug mit der sich drehenden Scheibe direkt auf Sie zugeschleudert werden.
- c) **Falls die Trennscheibe verklemmt oder Sie die Arbeit unterbrechen, schalten Sie das Gerät aus und halten Sie es ruhig, bis die Scheibe zum Stillstand gekommen ist. Versuchen Sie nie, die noch laufende Trennscheibe aus dem Schnitt zu ziehen, sonst kann ein Rückschlag erfolgen.** Ermitteln und beheben Sie die Ursache für das Verklemmen..
- d) **Schalten Sie das Elektrowerkzeug nicht wieder ein, solange es sich im Werkstück befindet. Lassen Sie die Trennscheibe erst ihre volle Drehzahl erreichen, bevor Sie den Schnitt vorsichtig fortsetzen.** Anderenfalls kann die Scheibe verhaken, aus dem Werkstück springen oder einen Rückschlag verursachen.
- e) **Stützen Sie Platten oder große Werkstücke ab, um das Risiko eines Rückschlags durch eine eingeklemmte Trennscheibe zu vermindern.** Große Werkstücke können sich unter ihrem eigenen Gewicht durchbiegen. Das Werkstück muss auf beiden Seiten abgestützt werden, und sowohl in der Nähe des Trennschnitts als auch an der Kante.
- f) **Seien Sie besonders vorsichtig bei „Taschenschnitten“ in bestehende Wände oder andere nicht einsehbare Bereiche.** Die eintauchende Trennscheibe kann beim Schneiden in Gas- oder Wasserleitungen, elektrische Leitungen oder andere Objekte einen Rückschlag verursachen.

## SYMBOLE

	Zur Reduzierung der Verletzungsgefahr bitte die Bedienungsanleitung durchlesen
	Schutzisolation

	WARNUNG!
	Tragen Sie einen Gehörschutz
	Tragen Sie eine Schutzbrille
	Tragen Sie eine Staubmaske
	Tragen Sie Schutzhandschuhe
	Vor dem Auswechseln von Zubehör sicherstellen, dass das Werkzeug von der Stromversorgung getrennt ist.
	Elektroprodukte dürfen nicht mit dem normalen Haushaltsmüll entsorgt werden, sondern sollten nach Möglichkeit zu einer Recyclingstelle gebracht werden. Ihre zuständigen Behörden oder Ihr Fachhändler geben Ihnen hierzu gerne Auskunft.

17

## 2.KOMPONENTEN

1.	SPINDELARRETIERUNG
2.	EIN/AUS-SCHALTER
3.	HILFSGRIFF
4.	ABSTANDSHALTER
5.	INNENFLANSCH
6.	GEGENFLANSCH
7.	WHEEL GUARD*
8.	RADSCHUTZ*

\*Abgebildetes oder beschriebenes Zubehör gehört teilweise nicht zum Lieferumfang.

### 3. TECHNISCHE DATEN

Typ **WX718 WX718.X WX717 WX717.X (700-749 - Bezeichnung der Maschine, repräsentiert die Winkelschleifer)**

	<b>WX718 WX718.X**</b>	<b>WX717 WX717.X**</b>
Spannung	220-240V~50/60Hz	
Leistungsaufnahme	900 W	750 W
Nennrehzahl	12000 /min	11000 /min
Scheibengröße	125 mm	115 mm
Scheibenbohrung	22.2 mm	
Spindelgewinde	M14	
Schutzklasse	□/II	
Maschinengewicht	2.17 kg	1.77 kg

\*\*X=1-999, A-Z, M1-M9 werden nur für verschiedene Kunden verwendet, es gibt keine sicherheitsrelevanten Veränderungen zwischen diesen Modellen.

Wir empfehlen Ihnen, sämtliche Zubehörteile beim selben Fachhändler zu beziehen, bei dem Sie auch Ihr Elektrowerkzeug gekauft haben. Weitere Informationen finden Sie auf der Verpackung der Zubehörteile. Auch Ihr Fachhändler berät Sie gerne.

18

### INFORMATIONEN ÜBER LÄRM

	<b>WX718 WX718.X</b>	<b>WX717 WX717.X</b>
Gewichteter Schalldruck	$L_{pA}$ : 83,6 dB(A)	$L_{pA}$ : 83.7 dB(A)
Gewichtete Schallleistung	$L_{wA}$ : 94,6 dB(A)	$L_{wA}$ : 94.7 dB(A)
$K_{pA}$ & $K_{wA}$	3.0 dB	

Tragen Sie einen Gehörschutz 

### INFORMATIONEN ÜBER VIBRATIONEN

	<b>WX718 WX718.X</b>	<b>WX717 WX717.X</b>
Vibrationsgesamtwertermittlung gemäß EN60745:		
Schleifer	Flächenschleifen	Schwingungsemissionswert $a_{h,AG} = 4.320 \text{ m/s}^2$
		Schwingungsemissionswert $a_{h,AG} = 4.106 \text{ m/s}^2$
Uncertainty K = 1.5m/s <sup>2</sup>		

Der angegebene Gesamtvibrationswert kann zum Vergleich eines Werkzeugs mit einem anderen und auch zur vorläufigen Expositionsbewertung verwendet werden.

**! WARNUNG:** Der Vibrationsemissionswert kann während des tatsächlichen Gebrauchs des Elektrowerkzeugs vom angegebenen Wert abweichen, je nachdem, wie das Werkzeug gemäß folgenden Beispielen und weiteren Verwendungsmöglichkeiten eingesetzt wird: Die Verwendung des Werkzeugs und die Art, wie die Materialien geschnitten oder angebohrt werden. Der Pflege- und Wartungszustand des Werkzeugs. Die Verwendung des richtigen Zubehörs und dessen Schärfe und Zustand. Die Festigkeit der Handgriffe und die Benutzung von Antivibrationszubehör. Der bestimmungsgemäß eund diesen Anweisungen entsprechende Gebrauch.

**Wird dieses Werkzeug nicht angemessen gehandhabt, kann es zum Auftreten des Hand-Arm-Vibrationsyndroms kommen.**

**! WARNUNG:** Sie sollten die tatsächlichen Arbeitsabschnitte genau ermitteln, um so den Belastungsrad abzuschätzen. Auf diese Weise kann der Belastungsgrad während der gesamten Arbeitszeit möglicherweise wesentlich gemindert werden. So minimieren Sie das Risiko, dem Sie bei Vibrationen ausgesetzt sind. Verwenden Sie IMMER scharfe Meißel, Bohrer und Sägeblätter. Pflegen Sie dieses Werkzeug den Anweisungen entsprechend und achten Sie stets auf eine gutes Einfetten (wo erforderlich). Bei regelmäßiger Verwendung von Elektrowerkzeug sollten Sie in Antivibrationszubehör investieren. Vermeiden Sie den Einsatz von Werkzeugen bei Temperaturen von 10°C oder darunter. Erstellen Sie einen Arbeitsplan, um die Verwendung von hochvibrierenden Werkzeugen auf mehrere Tage zu verteilen.

## 4.BESTIMMUNGSGEMÄSSER GEBRAUCH

Das Elektrowerkzeug ist bestimmt zum Trennen, Schruppen und Bürsten von Metall- und Steinwerkstoffen ohne Verwendung von Wasser. Zum Trennen von Metall muss eine spezielle Schutzhaube zum Trennen (Zubehör) verwendet werden.

## 5.HINWEISE ZUM BETRIEB

**HINWEIS:** Lesen Sie das Handbuch vor Inbetriebnahme des Werkzeuges sorgfältig durch.

### MONTAGE UND BEDIENUNG

MASSNAHME	ABBILDUNG
<b>MONTAGE</b>	
Verstellbarer Handgriff Vorne	Siehe A
Montage der Schleif-/Trennscheibe	Siehe B1,B2,B3
<b>AUSTAUSCHSCHEIBE</b>	
<b>HINWEIS:</b> Ziehen Sie vor allen Wartungsarbeiten am Gerät den Netzstecker. Bei Arbeiten mit Schleif- oder Trennscheiben muss die Schutzvorrichtung montiert sein.	
Ausbau der Scheibe in umgekehrter Reihenfolge wie in Abb. B1, B2, B3.	
Entfernung des Radschutzes.	Siehe Abb. C1, C2 (für WX718 WX718.X)
	Siehe Abb. D1, D2 (für WX717 WX717.X)
Wiederanbringen des Radschutzes. <b>HINWEIS:</b> Der kodierte Vorsprung am Radschutz gewährleistet, dass nur ein zum Gerätetyp passender Schutz montiert werden kann. <b>HINWEIS:</b> Setzen Sie den Radschutz mit dem kodierten Vorsprung in die kodierte Nut an der Spindel des Gerätekopfes und drehen Sie ihn in die gewünschte Position (Arbeitsposition). Die geschlossene Seite des Radschutzes muss immer zum Bediener zeigen. <b>HINWEIS:</b> Befestigung des Radschutzes durch Schließen des Klemmhebels (bei WX718 WX718.X) oder Festziehen der Schraube (bei WX717 WX717.X).	
Wiedereinsetzen der Scheibe.	
<b>BETRIEB</b>	
Anschließen der Stromversorgung	Siehe E
Ein-/Aus-Schalter verwenden	Siehe F

Handgriff-Bereich	Siehe G
Grobschleifen  <b>WARNUNG!</b> Verwenden Sie niemals eine Trennscheibe zum Grobschleifen.	
TRENNSCHEIFEN	Siehe H

vom Stromversorgungsnetz. Verwenden Sie nichtmetallische Objekte zum Entfernen von Staub und vermeiden Sie das Beschädigen innerer Teile. Gelegentlich sind durch die Lüftungsschlitze hindurch Funken zu sehen. Dies ist normal und wird Ihr Werkzeug nicht beschädigen. Lassen Sie ein beschädigtes Netzkabel vom Hersteller, von einem Fachhändler oder von einer ähnlich qualifizierten Person austauschen, um eine Gefährdung zu vermeiden.

## TIPPS ZUR ARBEIT MIT IHREM WERKZEUG

1. Starten Sie immer im Leerlauf und lassen Sie die Schleifmaschine erst die volle Drehzahl erreichen, ehe Sie mit dem Arbeiten beginnen.
2. Versuchen Sie nicht, die Materialabtragung durch starkes Drücken auf das Werkzeug zu erhöhen. Ein moderater Druck erhöht die Lebensdauer des Werkzeugs.
3. Der Anstellwinkel zwischen Schleifwerkzeug und Werkstück sollte immer 15-30 Grad betragen. Bei größeren Anstellwinkeln können Riefen entstehen, und die Oberfläche wird uneben.
4. Bewegen Sie den Winkelschleifer gleichmäßig hin und her. Ändern Sie beim Schneiden mit einer Trennscheibe niemals den Schnittwinkel, andernfalls kann das Blatt blockieren oder brechen, oder der Motor bleibt stehen. Wenn Arbeits- und Drehrichtung der Scheibe übereinstimmen, besteht die Gefahr, dass die Scheibe die Maschine aus der Schnittfuge hebt.
5. Diamantscheiben sind für hartes Material gut geeignet.
6. Sie können beim Arbeiten sehr heiß werden, und es kann ein Funkenring um das ganze Werkzeug herum zu sehen sein. Unterbrechen Sie in einem solchen Fall Ihre Arbeit und lassen Sie die Scheibe 2-3 Minuten lang im Leerlauf abkühlen.
7. Das Werkstück muss sicher befestigt oder festgeklemmt werden, damit es nicht verrutschen kann.

## 6. WARTUNG

**Ziehen Sie grundsätzlich den Netzstecker, bevor Sie Einstell-, Reparatur- oder Wartungstätigkeiten ausführen.**

Es enthält keine Teile, die Sie warten müssen. Reinigen Sie Ihr Werkzeug niemals mit Wasser oder chemischen Lösungsmitteln. Wischen Sie es mit einem trockenen Tuch sauber. Lagern Sie Ihr Werkzeug immer an einem trockenen Platz. Sorgen Sie dafür, dass bei staubigen Arbeiten die Lüftungsöffnungen frei sind. Falls es erforderlich sein sollte, den Staub zu entfernen, trennen Sie zuerst das Elektrowerkzeug

## PROBLEMLÖSUNG

Ihr Winkelschleifer ist leicht zu handhaben. Sollten Sie dennoch Schwierigkeiten haben, überprüfen Sie bitte Folgendes:

1. Wenn die Schleifmaschine nicht funktioniert, überprüfen Sie zunächst, ob der Netzstecker in der Steckdose steckt.
2. Wackelt oder vibriert die Schleifscheibe, prüfen Sie, ob der äußere Flansch fest ist und ob die Scheibe korrekt auf der Flanschplatte aufgebracht ist.
3. Sollte die Scheibe Beschädigungen aufweisen, darf sie nicht mehr verwendet werden. Eine beschädigte Scheibe kann abplatzen. Entfernen Sie sie und ersetzen Sie sie durch ein neues Rad. Achten Sie auf eine ordnungsgemäße Entsorgung der alten Scheibe.
4. Bei Arbeiten mit Aluminium oder anderen weichen Legierungen verstopft die Scheibe schnell und schleift nicht mehr richtig.

## 7. UMWELTSCHUTZ



Elektroprodukte dürfen nicht mit dem normalen Haushaltsmüll entsorgt werden, sondern sollten nach Möglichkeit zu einer Recyclingstelle gebracht werden. Ihre zuständigen Behörden oder Ihr Fachhändler geben Ihnen hierzu gerne Auskunft.

## 8.KONFORMITÄTSEKRLÄRUNG

Wir,  
Positec Germany GmbH  
Postfach 32 02 16, 50796 Cologne, Germany

Erklären hiermit, dass unser Produkt  
Beschreibung **Worx Winkelschleifer**  
Typ **WX718 WX718.X WX717 WX717.X (700-749**  
**- Bezeichnung der Maschine, repräsentiert die**  
**Winkelschleifer)**  
Funktionen **Außenflächen und Kanten schleifen**

Den Bestimmungen der folgenden Richtlinien  
entspricht,  
**2006/42/EC**  
**2011/65/EU&(EU)2015/863**  
**2014/30/EU**

Werte nach  
**EN IEC 55014-1, EN IEC 55014-2**  
**EN IEC 61000-3-2, EN 61000-3-3**  
**EN 60745-1, EN 60745-2-3**  
**EN IEC 63000**

Zur Kompilierung der technischen Datei ermächtigte  
Person,

**Name Marcel Filz**  
**Anschrift Positec Germany GmbH**  
**Postfach 32 02 16, 50796 Cologne, Germany**



2023/09/04  
Allen Ding  
Stellvertretender Cheffingenieur,  
Prüfung und Zertifizierung  
Positec Technology (China) Co., Ltd  
18, Dongwang Road, Suzhou Industrial  
Park, Jiangsu 215123, P. R. China

## TABLE DES MATIÈRES

1. CONSIGNES DE SÉCURITÉ
2. LISTE DES COMPOSANTS
3. DONNÉES TECHNIQUES
4. UTILISATION CONFORME
5. FONCTIONNEMENT
6. ENTRETIEN
7. PROTECTION DE L'ENVIRONNEMENT
8. DÉCLARATION DE CONFORMITÉ

### 1. CONSIGNES DE SÉCURITÉ AVERTISSEMENTS DE SÉCURITÉ GÉNÉRAUX POUR L'OUTIL

 **AVERTISSEMENT! Lire tous les avertissements de sécurité et toutes les instructions.** Ne pas suivre les avertissements et instructions peut donner lieu à un choc électrique, un incendie et/ou une blessure sérieuse.

**Conserver tous les avertissements et toutes les instructions pour pouvoir s'y reporter ultérieurement.**

Le terme «outil» dans les avertissements fait référence à votre outil électrique alimenté par le secteur (avec cordon d'alimentation) ou votre outil fonctionnant sur batterie (sans cordon d'alimentation).

1. **SÉCURITÉ DE LA ZONE DE TRAVAIL**
  - a) **Conserver la zone de travail propre et bien éclairée.** Les zones en désordre ou sombres sont propices aux accidents.
  - b) **Ne pas faire fonctionner les outils électriques en atmosphère explosive, par exemple en présence de liquides inflammables, de gaz ou de poussières.** Les outils électriques produisent des étincelles qui peuvent enflammer les poussières ou les fumées.
  - c) **Maintenir les enfants et les personnes présentes à l'écart pendant l'utilisation de l'outil.** Les distractions peuvent vous faire perdre le contrôle de l'outil.
2. **SÉCURITÉ ÉLECTRIQUE**
  - a) **Il faut que les fiches de l'outil électrique soient adaptées au socle. Ne jamais modifier la fiche de quelque façon que ce soit. Ne pas utiliser d'adaptateurs avec des outils à branchement de terre.** Des fiches non modifiées et des socles adaptés réduiront le risque de choc électrique.
  - b) **Éviter tout contact du corps avec des surfaces**

reliées à la terre telles que les tuyaux, les radiateurs, les cuisinières et les réfrigérateurs. Il existe un risque accru de choc électrique si votre corps est relié à la terre.

- c) **Ne pas exposer les outils à la pluie ou à des conditions humides.** La pénétration d'eau à l'intérieur d'un outil augmentera le risque de choc électrique.
- d) **Ne pas maltraiter le cordon. Ne jamais utiliser le cordon pour porter, tirer ou débrancher l'outil. Maintenir le cordon à l'écart de la chaleur, du lubrifiant, des arêtes ou des parties en mouvement.** Des cordons endommagés ou emmêlés augmentent le risque de choc électrique.
- e) **Lorsqu'on utilise un outil à l'extérieur, utiliser un prolongateur adapté à l'utilisation extérieure.** L'utilisation d'un cordon adapté à l'utilisation extérieure réduit le risque de choc électrique.
- f) **Si l'usage d'un outil dans un emplacement humide est inévitable, utiliser une alimentation protégée par un dispositif à courant différentiel résiduel (DDR).** L'usage d'un DDR réduit le risque de choc électrique.

### 3. SÉCURITÉ DES PERSONNES

- a) **Restez vigilant, regardez ce que vous êtes en train de faire et faites preuve de bon sens dans votre utilisation de l'outil. Ne pas utiliser un outil lorsque vous êtes fatigué ou sous l'emprise de drogues, d'alcool ou de médicaments.** Un moment d'inattention en cours d'utilisation d'un outil peut entraîner des blessures graves des personnes.
  - b) **Utiliser un équipement de sécurité. Toujours porter une protection pour les yeux.** Les équipements de sécurité tels que les masques contre les poussières, les chaussures de sécurité antidérapantes, les casques ou les protections acoustiques utilisés pour les conditions appropriées réduiront les blessures de personnes.
  - c) **Éviter tout démarrage intempestif. S'assurer que l'interrupteur est en position arrêt avant de brancher l'outil au secteur et/ou au bloc de batteries, de le ramasser ou de le porter.** Porter les outils en ayant le doigt sur l'interrupteur ou brancher des outils dont l'interrupteur est en position marche est source d'accidents.
  - d) **Retirer toute clé de réglage avant de mettre l'outil en marche.** Une clé laissée fixée sur une partie tournante de l'outil peut donner lieu à des blessures de personnes.
  - e) **Ne pas se précipiter. Garder une position et un équilibre adaptés à tout moment.** Cela permet un meilleur contrôle de l'outil dans des situations inattendues.
  - f) **S'habiller de manière adaptée. Ne pas porter de vêtements amples ou de bijoux. Garder les cheveux, les vêtements et les gants à distance**
- des parties en mouvement.** Des vêtements amples, des bijoux ou les cheveux longs peuvent être pris dans des parties en mouvement.
  - g) **Si des dispositifs sont fournis pour le raccordement d'équipements pour l'extraction et la récupération des poussières, s'assurer qu'ils sont connectés et correctement utilisés.** Utiliser des collecteurs de poussière peut réduire les risques dus aux poussières.
- ### 4. UTILISATION ET ENTRETIEN DE L'OUTIL
- a) **Ne pas forcer l'outil. Utiliser l'outil adapté à votre application.** L'outil adapté réalisera mieux le travail et de manière plus sûre au régime pour lequel il a été construit.
  - b) **Ne pas utiliser l'outil si l'interrupteur ne permet pas de passer de l'état de marche à arrêt et vice versa.** Tout outil qui ne peut pas être commandé par l'interrupteur est dangereux et il faut le réparer.
  - c) **Débrancher la fiche de la source d'alimentation en courant et/ou le bloc de batteries de l'outil avant tout réglage, changement d'accessoires ou avant de ranger l'outil.** De telles mesures de sécurité préventives réduisent le risque de démarrage accidentel de l'outil.
  - d) **Conserver les outils à l'arrêt hors de la portée des enfants et ne pas permettre à des personnes ne connaissant pas l'outil ou les présentes instructions de le faire fonctionner.** Les outils sont dangereux entre les mains d'utilisateurs novices.
  - e) **Observer la maintenance de l'outil. Vérifier qu'il n'y a pas de mauvais alignement ou de blocage des parties mobiles, des pièces cassées ou toute autre condition pouvant affecter le fonctionnement de l'outil. En cas de dommages, faire réparer l'outil avant de l'utiliser.** De nombreux accidents sont dus à des outils mal entretenus.
  - f) **Garder affûtés et propres les outils permettant de couper.** Des outils destinés à couper correctement entretenus avec des pièces coupantes tranchantes sont moins susceptibles de bloquer et sont plus faciles à contrôler.
  - g) **Utiliser l'outil, les accessoires et les lames etc., conformément à ces instructions, en tenant compte des conditions de travail et du travail à réaliser.** L'utilisation de l'outil pour des opérations différentes de celles prévues pourrait donner lieu à des situations dangereuses.
- ### 5. MAINTENANCE ET ENTRETIEN
- a) **Faire entretenir l'outil par un réparateur qualifié utilisant uniquement des pièces de rechange identiques.** Cela assurera le maintien de la sécurité de l'outil.

# INSTRUCTIONS DE SECURITE POUR TOUT USAGE

## AVERTISSEMENTS DE SECURITE COMMUNS POUR LES OPERATIONS DE TRONÇONNAGE PAR MEULEUSE OU ABRASION:

- a) **Cet outil est destiné à faire office de broyeuse, ou instrument de coupe. Lisez tous les avertissements de sécurité, instructions, illustrations et spécifications fournies avec l'outil.** En ne suivant pas toutes les instructions listées ci-dessous, vous vous exposez à une possible électrocution, un incendie et/ou des blessures graves.
- b) **Il n'est pas recommandé de réaliser les opérations telles que le brossage, le polissage avec cet outil.** Les opérations pour lesquelles l'outil électrique a été conçu peuvent représenter un danger et causer des blessures corporelles.
- c) **N'utilisez pas d'accessoires qui ne soient pas conçus et recommandés spécifiquement par le fabricant de l'outil.** Le fait que l'accessoire puisse se fixer sur votre outil n'assure pas son fonctionnement en toute sécurité.
- d) **La vitesse nominale de l'accessoire doit être supérieure ou égale à la vitesse maximale indiquée sur l'outil.** Les accessoires qui tournent plus rapidement que leur valeur nominale peuvent voler en éclats,
- e) **Le diamètre externe et l'épaisseur de votre accessoire doivent être dans la plage de capacité nominale de votre outil.** Les accessoires mal dimensionnés ne peuvent pas être protégés ni commandés de façon adéquate.
- f) **Le montage fileté d'accessoires doit être adapté au filet de l'arbre de la meuleuse. Pour les accessoires montés avec des flasques, l'alésage central de l'accessoire doit s'adapter correctement au diamètre du flasque.** Les accessoires qui ne correspondent pas aux éléments de montage de l'outil électrique seront en déséquilibre, vibreront de manière excessive et pourront provoquer une perte de contrôle.
- g) **N'utilisez pas un accessoire endommagé. Vérifiez, avant chaque utilisation, que les accessoires comme les disques abrasifs ne soient pas fendus ni fêlés, que les plateaux ne soient ni fissurés ni excessivement usés. Si l'outil est tombé, inspectez les dégâts ou installez un accessoire non endommagé. Après inspection et installation d'un accessoire, placez-vous, ainsi que les observateurs, à l'écart du plan de rotation de l'accessoire et faites tourner l'outil à vide et à pleine vitesse pendant une minute.** Un accessoire endommagé va normalement casser pendant cette durée de test.
- h) **Portez des équipements de protection personnels. Selon l'application, utilisez une protection de visage, des lunettes de sécurité**
- ou un masque de sécurité. Selon le cas, portez un masque contre la poussière, des protections auditives, des gants et un tablier pouvant arrêter les petits fragments d'abrasif ou de la pièce.** La protection pour les yeux doit être capable d'arrêter les débris volant générés par les différentes opérations. Le masque contre les poussières ou le respirateur doit être capable de filtrer les particules générées par l'utilisation. Une exposition prolongée à du bruit de forte intensité peut causer une perte de l'ouïe.
- i) **Tenez les observateurs à une distance de sécurité de la zone de travail. Quiconque entrant dans la zone de travail doit porter des équipements de protection personnels.** Des fragments de la pièce ou un accessoire cassé peuvent voler et causer des blessures dans les environs immédiates de la zone d'utilisation.
- j) **Tenez l'outil uniquement par les surfaces de prise en main isolantes lorsque vous effectuez une opération où l'accessoire de coupe peut entrer en contact avec des fils cachés ou avec son propre cordon.** Le contact de l'accessoire coupant avec un fil « sous tension » peut mettre « sous tension » les parties métalliques exposées de l'outil électrique et provoquer un choc électrique sur l'opérateur.
- k) **Placez le cordon à distance de l'accessoire en rotation.** Si vous perdez le contrôle de l'outil, le cordon peut être coupé ou accroché, et votre main ou votre bras peuvent être entraînés vers l'accessoire en rotation.
- l) **Ne posez jamais l'outil tant que l'accessoire ne s'est pas complètement arrêté.** L'accessoire en rotation peut accrocher une surface et vous faire perdre le contrôle de l'outil,
- m) **Ne faites pas tourner l'outil quand vous le portez sur le côté.** Un contact accidentel avec l'accessoire en rotation peut accrocher vos vêtements, et entraîner l'accessoire vers votre corps.
- n) **Nettoyez régulièrement les ouïes de ventilation de l'outil électrique.** Le ventilateur du moteur attire la poussière à l'intérieur du boîtier et une accumulation excessive de poudre métallique peut représenter un danger électrique.
- o) **N'utilisez pas l'outil près de matériaux inflammables.** Des étincelles peuvent enflammer ces matériaux.
- p) **N'utilisez pas des accessoires qui requièrent des liquides de refroidissement.** L'utilisation d'eau ou d'un autre liquide de refroidissement peut conduire à une électrocution ou un choc électrique.
- q) Vous devez tenir les poignées avec les deux mains lorsque vous travaillez. Utilisez toujours les poignées auxiliaires fournies avec l'outil. Les pertes de contrôle peuvent causer des blessures.

## INSTRUCTIONS DE SECURITE



## SUPPLÉMENTAIRES POUR TOUT USAGE

### Avertissements liés aux retours d'efforts

Le retour d'effort est la réaction soudaine à un outil, un plateau, une brosse ou un autre accessoire en rotation et qui est pincé ou accroché. Le pincement ou l'accrochage cause un calage rapide de l'accessoire rotatif qui à son tour force l'outil, devenu incontrôlable, dans le sens opposé à la rotation de l'accessoire, au niveau du point de grippage.

Par exemple, un disque abrasif est accroché ou pincé par la pièce à usiner, le bord du disque qui subit le pincement peut creuser la surface du matériau forçant le disque à sortir ou s'éjecter. Le disque peut soit sauter vers l'opérateur, soit dans le sens opposé, selon la direction de mouvement au point de pincement. Les disques abrasifs peuvent également se briser sous certaines conditions.

Le retour d'effort est le résultat d'une mauvaise utilisation de l'outil et/ou de procédures ou de conditions d'utilisation incorrectes, et il peut être évité en prenant les précaution ci-dessous.

**a) Maintenez une prise en main ferme sur l'outil et placez votre corps et votre bras de façon à résister aux retours d'efforts. Utilisez toujours la poignée auxiliaire, si elle existe, pour un contrôle maximum du retour d'effort et du couple réactif au démarrage.** L'utilisateur peut contrôler le couple réactif ou les retours d'effort en prenant des précautions appropriées.

**b) Ne placez jamais votre main près de l'accessoire rotatif.** L'accessoire peut subir un retour d'effort vers votre main.

**c) Ne placez pas votre corps dans la zone où l'outil électrique se déplacerait en cas de retour d'effort,** le retour d'effort propulse l'outil dans le sens opposé au mouvement du disque, au niveau du point d'accrochage.

**d) Faites très attention lors du travail dans les angles, sur les arêtes vives etc., et évitez le rebond et l'accrochage de l'accessoire.** Les coins, les arêtes vives et les rebonds ont tendance à bloquer l'accessoire rotatif et peuvent causer une perte de contrôle ou un retour d'effort.

**e) N'attachez pas une lame à sculpter de tronçonneuse ou une lame de scie dentée.** Ces lames créent des risques fréquents de rebond et de perte de contrôle

### INSTRUCTIONS DE SÉCURITÉ SUPPLÉMENTAIRES POUR LE BROYAGE ET LA COUPE

Avertissements de sécurité spécifiques aux opérations de meulage et de découpe abrasive:

**a) N'utilisez que les types de disques recommandés pour votre outil électrique, avec la protection conçue spécialement pour le disque choisi.** Les disques pour lesquels l'outil électrique n'a pas été prévu ne peuvent pas être correctement protégés et ne sont pas sûrs.

**b) La surface de meulage des meules à moyeu**

**déporté doit être montée sous le plan de la lèvre du protecteur.** Une meule montée de manière incorrecte qui dépasse du plan de la lèvre du protecteur ne peut pas être protégée de manière appropriée.

- c) La protection doit être fermement fixée à l'outil électrique et placée en vue d'une sécurité maximale, de sorte que le disque soit le moins exposé possible vers l'utilisateur.** Le protecteur permet de protéger l'opérateur des fragments de meule cassée, d'un contact accidentel avec la meule et d'étincelles susceptibles d'enflammer les vêtements.
- d) Les disques doivent être utilisés seulement pour les applications recommandées. Par exemple: ne meulez pas avec le bord d'un disque de coupe.** Les disques de coupe abrasive sont conçus pour le meulage périphérique, les forces latérales appliquées à de tels disques peuvent les casser.
- e) Utilisez toujours des collerettes de disques non endommagées et de taille et forme correctes pour le disque choisi.** Des collerettes de disques adaptées supportent le disque et réduisent ainsi le risque de casse. Les collerettes des disques de découpe peuvent être différentes de celles des disques à meuler,
- f) N'utilisez pas de disques usés d'outils électriques plus gros.** Les disques prévus pour des outils électriques plus gros ne conviennent pas pour les vitesses élevées d'outils plus petits et peuvent éclater.

### INSTRUCTIONS DE SÉCURITÉ SUPPLÉMENTAIRES POUR LA COUPE

Avertissements de sécurité supplémentaires spécifiques aux opérations de découpe abrasive:

- a) Ne "bloquez" pas le disque de découpe et n'exercez pas de pression excessive. N'essayez pas de faire une profondeur de coupe excessive.** Une sur-contrainte du disque augmente la charge et la susceptibilité du disque à la torsion ou aux efforts dans la coupe, ainsi que l'éventualité d'un retour d'effort ou de casse du disque.
- b) Ne placez pas votre corps dans l'axe ni derrière le disque en rotation.** Lorsque le disque, au point de fonctionnement, s'éloigne de votre corps, le retour d'effort possible peut propulser le disque en rotation et l'outil électrique directement vers vous.
- c) Lorsque le disque est en contrainte ou lorsque vous arrêtez la coupe pour une raison quelconque, éteignez l'outil électrique et maintenez l'outil immobile jusqu'à ce que le disque soit à l'arrêt complet. N'essayez jamais d'enlever le disque de coupe de la coupe pendant qu'il est en mouvement sous peine de risque de retour d'effort.** Investiguez et prenez des actions correctrices pour éliminer la cause de la contrainte au niveau du disque.
- d) Ne redémarrez pas l'opération de coupe sur la**



**pièce à usiner. Laissez le disque atteindre sa pleine vitesse et re-pénétrez dans la coupe avec précaution.** Le disque peut, se soulever ou renvoyer un retour d'effort si l'outil électrique est redémarré dans la pièce,

- e) **Soutenez les panneaux ou toute pièce de grandes dimensions, afin de minimiser le risque de pincement de disque et de retour d'effort.** Les grandes pièces ont tendance à se plier sous leur propre poids. Les supports doivent être placés sous la pièce près de la ligne de coupe et près du bord de la pièce des deux côtés du disque.
- f) **Faites très attention quand vous faites une "découpe en poche" dans des murs existants ou d'autres zones aveugles.** Le disque protubérant peut couper des tuyaux de gaz ou d'eau, des fils électriques ou des objets pouvant provoquer un retour d'effort.



Les déchets d'équipements électriques et électroniques ne doivent pas être déposés avec les ordures ménagères. Ils doivent être collectés pour être recyclés dans des centres spécialisés. Consultez les autorités locales ou votre revendeur pour obtenir des renseignements sur l'organisation de la collecte.

## 2. LISTE DES COMPOSANTS

1. BOUTON DE BLOCAGE
2. INTERRUPTEUR
3. POIGNÉE AUXILIAIRE
4. CLÉ
5. FLASQUE D'ENTRAÎNEMENT
6. FLASQUE DE SERRAGE
7. PROTÈGE-ROUE\*
8. DISQUE ABRASIF\*

\* Les accessoires reproduits ou décrits ne sont pas tous compris avec le modèle standard livré.

## 3. DONNÉES TECHNIQUES

Modèle **WX718 WX718.X WX717 WX717.X (700-749 -désignations des pièces, illustration de la Meuleuse d'angle)**

	WX718 WX718.X**	WX717 WX717.X
Tension nominale	220-240V~50/60Hz	
Puissance d'entrée nominale	900 W	750 W
Vitesse de rotation nominale	12000 /min	11000 /min
Diamètre max. du disque	125mm	115 mm
Alésage du disque	22.2mm	
Arbre fileté	M14	
Double isolation	 /II	
Poids	2.17 kg	1.77 kg

\*\*X = 1-999 ,A-Z , M1-M9, la seule différence entre ces modèles est que les clients visés sont différents. Il n'y a pas de changement concernant la sécurité.  
Nous recommandons d'acheter tous les accessoires

## SYMBOLES

	Pour réduire le risque de blessure, l'utilisateur doit lire le mode d'emploi.
	Classe de protection
	Avertissement
	Porter une protection pour les oreilles
	Porter une protection pour les yeux
	Porter un masque contre la poussière
	Porter des gants de protection.
	Veillez vous assurer que l'outil est débranché avant de modifier les accessoires.

dans le magasin d'acquisition de l'outil. Pour plus d'informations, se référer à l'emballage des accessoires. Le personnel du magasin est également là pour vous conseiller.

## INFORMATIONS RELATIVES AU BRUIT

	WX718 WX718.X	WX717 WX717.X
Niveau de pression acoustique pondéré A	$L_{pA}$ : 83,6 dB(A)	$L_{pA}$ : 83.7 dB(A)
Niveau de puissance acoustique pondéré A	$L_{WA}$ : 94,6 dB(A)	$L_{WA}$ : 94.7 dB(A)
$K_{pA}$ & $K_{WA}$		3.0 dB
Porter une protection pour les oreilles 		

## INFORMATIONS RELATIVES AUX VIBRATIONS

26

	WX718 WX718.X	WX717 WX717.X	
Valeurs totales de vibrations déterminées selon la norme EN60745:			
Meuleuse	meulage de surface	Valeur d'émission de vibrations $a_{hAG} = 4,320$ m/s <sup>2</sup>	Valeur d'émission de vibrations $a_{hAG} = 4,106$ m/s <sup>2</sup>
	Incertitude K = 1.5m/s <sup>2</sup>		

La valeur totale de vibration déclarée peut être utilisée pour comparer un outil à un autre, et peut également être utilisé dans une évaluation préliminaire de l'exposition.

 **AVERTISSEMENT:** La valeur d'émission de vibrations pendant l'utilisation réelle de l'outil électrique peut différer de la valeur déclarée selon la manière dont l'outil est utilisé, selon les exemples suivants et d'autres variations sur la manière dont l'outil est utilisé:  
Comment l'outil est utilisé et quels matériaux sont coupés ou percés.  
L'outil est en bon état et bien entretenu.

L'utilisation du bon accessoire pour l'outil et l'assurance qu'il est affûté et en bon état.  
La bonne tenue des poignées et, le cas échéant, les accessoires anti-vibrations utilisés.  
L'outil est utilisé comme prévu dans sa conception et dans le présent mode d'emploi.

**Cet outil peut causer un syndrome des vibrations main-bras s'il n'est pas correctement géré.**

 **AVERTISSEMENT:** Pour être précise, une évaluation du niveau d'exposition en conditions réelles d'utilisation doit également tenir compte de toutes les parties du cycle d'utilisation telles que les moments où l'outil est éteint, et ceux où il fonctionne au ralenti mais ne réalise pas réellement de tâche. Ceci peut réduire de manière significative le niveau d'exposition et la durée d'utilisation totale. Afin de minimiser le risque d'exposition aux vibrations :  
Utilisez TOUJOURS des burins, des forets et des lames affûtés.  
Entretenez cet outil de manière conforme au mode d'emploi et maintenez-le lubrifié (le cas échéant).  
Si l'outil doit être utilisé régulièrement, investissez dans des accessoires anti-vibrations.  
Évitez d'utiliser des outils à des températures inférieures ou égales à 10°C.  
Planifiez votre travail pour étaler l'utilisation des outils à forte vibration sur plusieurs jours.

## 4. UTILISATION CONFORME

L'appareil est conçu pour le tronçonnage, le meulage et le brossage des matériaux en métal et en pierre sans utilisation d'eau. Pour le tronçonnage de métal, utiliser un capot de protection spécialement conçu pour le tronçonnage (accessoire).

## 5. FONCTIONNEMENT

 **REMARQUE:** Avant d'utiliser cet outil, lire attentivement le mode d'emploi.

### ASSEMBLAGE ET FONCTIONNEMENT

Action	Figure
<b>ASSEMBLAGE</b>	
Poignée auxiliaire réglable	Voir A
Assemblage disque de meulage / de coupe	Voir B1, B2, B3

<b>REPLACEMENT DU DISQUE</b>	
<b>REMARQUE :</b> Avant toute intervention sur la machine, débranchez le cordon d'alimentation. Pour les travaux avec des disques de meulage ou de coupe, la protection doit être montée..	
Retirer le disque en suivant les étapes inverses des Fig. B1, B2, B3.	
Retrait du protège-roue.	Voir Fig. C1, C2 (pour WX718 WX718.X)
	Voir Fig. D1, D2 (pour WX717 WX717.X)
Remplacement du protège-roue. <b>REMARQUE :</b> La projection codée sur le protège-roue garantit que seule une protection adaptée au type de machine peut être montée. <b>REMARQUE :</b> Placez le protège-roue avec projection codée dans la rainure codée sur la broche de la tête de machine et tournez à la position requise (position de fonctionnement). Le côté fermé du protège-roue doit toujours pointer vers l'opérateur. <b>REMARQUE :</b> Fixer le protège-roue en fermant le levier de serrage (pour WX718 WX718.X), ou en serrant la vis (pour WX717 WX717.X).	
Remplacement du disque.	
<b>FUNCTIONNEMENT</b>	Voir E
Utilisation Interrupteur On / Off	Voir F
Zones de préhension manuelle	Voir G
Meulage de dégrossissage  <b>MISE EN GARDE!</b> Ne jamais utiliser de disque de coupe pour dégrossir.	
Travaux de tronçonnage	Voir H

## CONSEILS D'UTILISATION DE LA MEULEUSE D'ANGLE

1. Veillez à ce que les ouies prévues pour la ventilation du moteur soient propres.
2. Ne démarrez jamais votre meuleuse d'angle lorsque la meule est en contact avec la pièce à travailler.

3. Travaillez toujours avec un angle de 15-30° entre le disque et l'ouvrage. Des angles plus larges peuvent faire des stries sur la pièce à travailler et affecter la finition de la surface.
4. Lors de l'utilisation d'un disque, ne changez jamais l'angle de coupe sinon le disque et le moteur de la meuleuse angulaire risquent de caler et le disque de se casser. Pendant la coupe, coupez uniquement dans la direction opposée à la rotation du disque. Si la coupe est effectuée dans la même direction que la rotation du disque, le disque pourrait être projeté hors de son créneau.
5. Lors de la coupe de matériaux très durs, de meilleurs résultats peuvent être obtenus avec un disque diamant.
6. Lors de l'utilisation d'un disque diamant, celui-ci deviendra très chaud. Si cela se produit, un anneau d'étincelles sera visible autour du disque rotatif. Arrêtez la coupe et faites refroidir l'outil en le faisant tourner à vide pendant 2-3 minutes.
7. Assurez-vous toujours que l'ouvrage est fermement maintenu pour empêcher tout mouvement.

## 6.ENTRETIEN

### Retirer la fiche de la prise avant de procéder à un réglage, une réparation ou un entretien.

Il n'y a pas de pièces réparables par l'utilisateur dans cet outil. Ne jamais utiliser d'eau ou de nettoyeurs chimiques pour nettoyer l'outil. Nettoyer avec un chiffon sec. Toujours conserver l'outil motorisé dans un endroit sec. Maintenir les fentes de ventilation du moteur propres. Empêcher que les commandes de marche soient couvertes de poussière. Il est normal que des étincelles soient visibles dans les fentes de ventilation, cela n'endommagera pas l'outil motorisé. Si l'alimentation est endommagée, elle doit être remplacée par le fabricant, son agent de maintenance ou une personne qualifiée de façon similaire, afin d'éviter tout danger.

## DÉPANNAGE

Bien que votre meuleuse d'angle soit simple à utiliser, et si vous rencontrez des problèmes, vérifiez d'abord les points suivants:

1. Si votre meuleuse ne fonctionne pas, vérifiez la présence de courant sur la prise d'alimentation.
2. Si le disque de la meuleuse tremble ou vibre, vérifiez que le fl asque extérieur est bien serré. Vérifiez également que le disque est correctement installé sur le flasque intérieur.
3. Si la meule est endommagée, n'utilisez pas votre meuleuse. Une meule ébréchée risque de se casser lors de l'utilisation – Risque de blessure.
4. Si vous meulez de l'aluminium ou tout autre alliage tendre, le disque risque d'être rapidement

enrassé et de ne plus meuler correctement.

## 7. PROTECTION DE L'ENVIRONNEMENT



Les déchets d'équipements électriques et électroniques ne doivent pas être déposés avec les ordures ménagères. Ils doivent être collectés pour être recyclés dans des centres spécialisés. Consultez les autorités locales ou votre revendeur pour obtenir des renseignements sur l'organisation de la collecte.

## 8. DÉCLARATION DE CONFORMITÉ

Nous,  
Positec Germany GmbH  
Postfach 32 02 16, 50796 Cologne, Germany

Déclarons que ce produit,  
Description **Worx Meuleuse d'angle**  
Modèle **WX718 WX718.X WX717 WX717.X (700-749 - désignations des pièces, illustration de la Meuleuse d'angle)**  
Fonctions **Meulage périphérique et latéral**

Est conforme aux directives suivantes,  
**2006/42/EC**  
**2011/65/EU&(EU)2015/863**  
**2014/30/EU**

Et conforme aux normes  
**EN IEC 55014-1, EN IEC 55014-2**  
**EN IEC 61000-3-2, EN 61000-3-3**  
**EN 60745-1, EN 60745-2-3**  
**EN IEC 63000**

La personne autorisée à compiler le dossier technique,  
**Nom Marcel Filz**  
**Address Positec Germany GmbH**  
**Postfach 32 02 16, 50796 Cologne, Germany**



2023/09/04  
Allen Ding  
Ingénieur en chef adjoint, Essais & Certification  
Positec Technology (China) Co., Ltd  
18, Dongwang Road, Suzhou Industrial  
Park, Jiangsu 215123, P. R. China

# TABELLA DEI CONTENUTI

1. ISTRUZIONI DI SICUREZZA
2. ELENCO DEI COMPONENTI
3. DATI TECNICI
4. USO CONFORME ALLE NORME
5. ISTRUZIONI SUL FUNZIONAMENTO
6. MANUTENZIONE
7. TUTELA AMBIENTALE
8. DICHIARAZIONE DI CONFORMITÀ

## 1. ISTRUZIONI DI SICUREZZA AVVISI GENERALI PER LA SICUREZZA DEGLI UTENSILI A MOTORE



**ATTENZIONE! È assolutamente necessario leggere attentamente tutte le istruzioni.**

Eventuali errori nell'adempimento delle istruzioni qui di seguito riportate potranno causare scosse elettriche, incendi e/o lesioni gravi.

**Conservare tutti gli avvisi e le istruzioni per poterle consultare quando necessario.**

Il termine qui di seguito utilizzato «utensile elettrico» si riferisce ad utensili elettrici alimentati dalla rete (con linea di allacciamento), nonché ad utensili elettrici alimentati a pile (senza linea di allacciamento).

### 1. POSTO DI LAVORO

- Mantenere pulito ed ordinato il posto di lavoro.** Il disordine e le zone di lavoro non illuminate possono essere fonte di incidenti.
- Evitare d'impiegare l'utensile in ambienti soggetti al rischio di esplosioni nei quali si trovino liquidi, gas o polveri infiammabili.** Gli utensili elettrici producono scintille che possono far infiammare la polvere o i gas.
- Mantenere lontani i bambini ed altre persone durante l'impiego dell'utensile elettrico.** Eventuali distrazioni potranno comportare la perdita del controllo sull'utensile.

### 2. SICUREZZA ELETTRICA

- La spina per la presa di corrente dovrà essere adatta alla presa. Evitare assolutamente di apportare modifiche alla spina. Non impiegare spine adattatrici assieme ad utensili con collegamento a terra.** Le spine non modificate e le prese adatte allo scopo riducono il rischio di scosse elettriche.

- Evitare il contatto fisico con superfici collegate a terra, come tubi, riscaldamenti, cucineelettriche e frigoriferi.** Sussiste un maggior rischio di scosse elettriche nel momento in cui il corpo è messo a massa.
- Custodire l'utensile al riparo dalla pioggia o dall'umidità.** L'eventuale infiltrazione di acqua in un utensile elettrico va ad aumentare il rischio d'insorgenza di scosse elettriche.
- Non usare il cavo per scopi diversi da quelli previsti al fine di trasportare o appendere l'apparecchio, oppure di togliere la spina dalla presa di corrente. Mantenere l'utensile al riparo da fonti di calore, dall'olio, dagli spigoli da parti di strumenti in movimento.** I cavi danneggiati o aggrovigliati aumentano il rischio d'insorgenza di scosse elettriche.
- Qualora si voglia usare l'utensile all'aperto, impiegare solo ed esclusivamente cavi di prolunga omologati per l'impiego all'esterno.** L'uso di un cavo di prolunga omologato per l'impiego all'esterno riduce il rischio d'insorgenza di scosse elettriche.
- Se si deve utilizzare l'utensile a motore in un luogo umido, utilizzare una fonte di alimentazione con protezione a corrente residua.** L'uso di un dispositivo a corrente residua reduce il rischio di folgorazioni elettriche.

### 3. SICUREZZA DELLE PERSONE

- È importante concentrarsi su ciò che si sta facendo e a maneggiare con giudizio l'utensile elettrico durante le operazioni di lavoro. Non utilizzare l'utensile in caso di stanchezza o sotto l'effetto di droghe, bevande alcoliche e medicinali.** Un attimo di distrazione durante l'uso dell'utensile potrà causare lesioni gravi.
- Indossare sempre equipaggiamento protettivo individuale, nonché guanti protettivi.** Se si avrà cura d'indossare equipaggiamento protettivo individuale come la maschera antipolvere, la calzatura antidrucciolevole di sicurezza, il casco protettivo o la protezione dell'udito, a seconda dell'impiego previsto per l'utensile elettrico, si potrà ridurre il rischio di ferite.
- Evitare avviamenti involontari. Controllare che l'interruttore sia nella posizione off prima di effettuare il collegamento a una sorgente di alimentazione/batteria, e prima di sollevare o trasportare l'utensile.** Il fatto di tenere il dito sopra all'interruttore o di collegare l'utensile acceso all'alimentazione di corrente potrà essere causa di incidenti.
- Togliere gli attrezzi di regolazione o la chiave inglese prima di accendere l'utensile.** Un utensile o una chiave inglese che si trovino in una parte di strumento in rotazione potranno causare lesioni.
- È importante non sopravvalutarsi. Avere curadi mettersi in posizione sicura e di mantenere**

**l'equilibrio.** In tale maniera sarà possibile controllare meglio l'apparecchio in situazioni inaspettate.

- f) Indossare vestiti adeguati. Evitare di indossare vestiti lenti o gioielli. Tenere i capelli, i vestiti ed i guanti lontani da pezzi in movimento.** Vestiti lenti, gioielli o capelli lunghi potranno impigliarsi in pezzi in movimento.
- g) Se sussiste la possibilità di montare dispositivi di aspirazione o di captazione della polvere, assicurarsi che gli stessi siano stati installati correttamente e vengano utilizzati senza errori.** L'impiego dei suddetti dispositivi diminuisce il pericolo rappresentato dalla polvere.
- 4. Maneggio ed impiego accurato di utensili elettrici**
- a) Non sovraccaricare l'utensile. Impiegare l'utensile elettrico adatto per sbrigare il lavoro.** Utilizzando l'utensile elettrico adatto si potrà lavorare meglio e con maggior sicurezza nell'ambito della gamma di potenza indicata.
- b) Non utilizzare utensili elettrici con interruttori difettosi.** Un utensile elettrico che non si può più accendere o spegnere è pericoloso e dovrà essere riparato.
- c) Scollegare la spina dalla sorgente di alimentazione e/o la batteria dall'utensile prima di effettuare regolazione, cambiare accessori, o riporre gli utensili a motore.** Tale precauzione eviterà che l'apparecchio possa essere messo in funzione inavvertitamente.
- d) Custodire gli utensili elettrici non utilizzati al di fuori della portata dei bambini. Non fare usare l'apparecchio a persone che non sono abituate ad usarlo o che non abbiano letto le presenti istruzioni.** Gli utensili elettrici sono pericolosi se utilizzati da persone inesperte.
- e) Effettuare accuratamente la manutenzione dell'apparecchio. Verificare che le parti mobili dello strumento funzionino perfettamente e non s'inceppino, che non ci siano pezzi rotti o danneggiati al punto tale da limitare la funzione dell'apparecchio stesso. Far riparare le parti danneggiate prima d'impiegare l'apparecchio.** Numerosi incidenti vengono causati da utensili elettrici la cui manutenzione è stata effettuata poco accuratamente.
- f) Mantenere affilati e puliti gli utensili da taglio.** Gli utensili da taglio curati con particolare attenzione e con taglienti affilati s'inceppano meno frequentemente e sono più facili da condurre.
- g) Utilizzare utensili elettrici, accessori, attrezzi, ecc. in conformità con le presenti istruzioni e secondo quanto previsto per questo tipo specifico di apparecchio. Osservare le condizioni di lavoro ed il lavoro da eseguirsi durante l'impiego.** L'impiego di utensili elettrici per usi diversi da quelli consentiti potrà dar luogo

a situazioni di pericolo.

## 5. ASSISTENZA

- a) Fare riparare l'apparecchio solo ed esclusivamente da personale specializzato e solo impiegando pezzi di ricambio originali.** In tale maniera potrà essere salvaguardata la sicurezza dell'apparecchio.

## ISTRUZIONI SULLA SICUREZZA PER OGNI TIPO DI FUNZIONAMENTO

### AVVISI DI SICUREZZA COMUNI PER LE OPERAZIONI DI LEVIGATURA E TAGLIO:

- a) Questo utensile elettrico può funzionare come molatrice, o come strumento per il taglio. Leggere tutti gli avvisi sulla sicurezza, le istruzioni, le illustrazioni e le specifiche fornite con questo utensile elettrico.** La mancata osservanza di queste istruzioni può esporre al rischio di folgorazioni elettriche, incendio e/o altre lesioni gravi.
- b) Non si consiglia l'esecuzione di operazioni quali pulizia con spazzola metallica, e lucidatura con questo utensile.** L'esecuzione di operazioni per le quali l'utensile non è stato realizzato può esporre a rischi e lesioni personali.
- c) Non utilizzare accessori che non sono stati realizzati in modo specifico e consigliati dal costruttore.** Il fatto che sia possibile attaccare gli accessori sull'utensile non è garanzia di funzionamento sicuro.
- d) La velocità nominale dell'accessorio deve essere almeno pari alla velocità massima dell'utensile.** Accessori con velocità superiori a quella nominale possono essere proiettati via.
- e) Il diametro esterno e lo spessore dell'accessorio devono essere compresi in quelli accettati dall'utensile.** Non è possibile proteggere o controllare in modo adeguato accessori di dimensioni errate.
- f) Accessori con filetto riportato devono essere adatti in modo preciso alla filettatura dell'alberino. Negli accessori che vengono montati tramite flangia, il diametro del foro dell'accessorio deve corrispondere al diametro di alloggiamento della flangia.** Accessori che non vengono fissati in modo preciso all'elettrotensile non ruotano in modo uniforme, vibrano molto forte e possono provocare la perdita del controllo.
- g) Non usare accessori danneggiati. Prima di ogni uso ispezionare l'accessorio, quali dischi abrasive per verificare la presenza di schegge e fessure, i supporti dei tamponi per controllare la presenza di fessure, usura o eccessiva usura. Se l'utensili o l'accessorio vengono fatti cadere,**

ispezionarli per verificare la presenza di danni, o utilizzare un accessorio non danneggiato. Dopo aver posizionato e installato un accessorio, posizionarsi e far collocare eventuali altre persone al di fuori del piano di rotazione dell'accessorio e far girare l'utensile senza carico per un minuto. Normalmente gli accessori danneggiati si rompono durante l'esecuzione di questa prova.

- h) Indossare dispositivi di protezione individuali. In funzione dell'applicazione, usare una maschera per il volto, occhiali protettivi o occhiali di sicurezza. Se necessario indossare una mascherina per la polvere, dispositivi di protezione per l'udito, guanti e grembiule in grado di arrestare eventuali frammenti di piccole dimensioni.** La protezione degli occhi deve essere in grado di arrestare piccoli frammenti generate dalle diverse operazioni. La mascherina antipolvere e il respiratore devono essere in grado di filtrare le particelle che si creano con il lavoro. L'esposizione prolungata a rumori molto forti può provocare la perdita dell'udito.
- i) Far sostare altre persone a distanza di sicurezza dall'area di lavoro. Chi accede all'area di lavoro deve indossare un dispositivo di protezione individuale.** Frammenti dell'oggetto su cui si sta lavorando o derivanti dalla eventuale rottura di un accessorio potrebbero essere proiettati via e provocare lesioni personali nell'area immediatamente attigua alla zona di lavoro.
- j) Tenere l'utensile solo utilizzando le apposite superfici, in particolare durante l'esecuzione di operazioni nelle quali l'accessorio per il taglio può venire a contatto con cavi nascosti o con il proprio cavo di alimentazione.** Il contatto con un cavo sotto tensione può mettere sotto tensione anche parti metalliche dell'apparecchio, causando una scossa elettrica.
- k) Posizionare il cavo in modo che sia distante dall'accessorio rotante.** Se si perde il controllo, il cavo potrebbe essere danneggiato o catturato e braccio e mano potrebbero essere tirati verso l'accessorio mentre è in rotazione.
- l) Non poggiare mai l'utensile fino a quando l'accessorio non si è arrestato completamente.** L'accessorio, se ancora in rotazione, potrebbe far presa sulla superficie e far perdere il controllo dell'utensile.
- m) Non azionare l'utensile mentre lo si trasporta lateralmente.** Il contatto accidentale con l'accessorio in rotazione potrebbe far catturare parti degli indumenti, che verrebbero trascinati all'interno dell'accessorio.
- n) Pulire con regolarità le aperture per la ventilazione dell'utensile.** Le ventole del motore aspirano all'interno della scocca la polvere, e un accumulo eccessivo di polvere può esporre al rischio di folgorazioni.

- o) Non azionare l'utensile in prossimità di materiali infiammabili.** Le scintille potrebbero provocare l'accensione di tali materiali.
- p) Non usare accessori che richiedono refrigeranti liquidi.** L'uso di refrigeranti liquidi, quali acqua o altri liquidi, può esporre al rischio di folgorazione elettrica.
- q) La mano dell'utente deve essere sull'impugnatura mentre si lavora.** Usare sempre le impugnature ausiliarie in dotazione con l'apparecchio. Una perdita del controllo potrebbe causare lesioni alla persona.

## **ALTRE ISTRUZIONI SULLA SICUREZZA PER OGNI TIPO DI FUNZIONAMENTO**

### **Il rischio di rimbalzo indietro e avvisi relativi**

Il rimbalzo indietro è una reazione improvvisa causata dall'inzeppamento di un disco, di un supporto per tampone, di un a spazzola o di un qualsiasi altro accessorio. L'inzeppamento mette il disco in una condizione di stallo temporaneo e in al conseguente movimento incontrollato in direzione opposta dell'accessorio in rotazione, nel punto in cui si è verificato l'inzeppamento.

Ad esempio, se un disco abrasivo si inceppa nel pezzo in lavorazione, il bordo esterno del disco che sta penetrando nel punto in cui si verifica l'inzeppamento può affondare di più nella superficie del materiale, e di conseguenza il disco potrebbe saltare indietro. Il disco può saltare verso l'operatore o allontanarsi da esso, in relazione alla direzione di rotazione del disco nel punto in cui si verifica l'inzeppamento. Inoltre i dischi abrasivi possono rompersi in queste condizioni. Il rimbalzo indietro è il risultato di un uso e/o procedure errate, o di condizioni che possono essere evitate se si adottano le misure di sicurezza fornite di seguito.

- a) Mantenere una presa salda sull'utensile e posizionare corpo e braccio in modo da opporre resistenza ad un eventuale rimbalzo. Utilizzare sempre le impugnature ausiliarie, se fornite, per esercitare il controllo massimo in caso di rimbalzo indietro o di reazioni all'avvio.** L'operatore è in grado di controllare eventuali rimbalzi indietro, se si sono prese le misure adeguate.
- b) Non posizionare mai la propria mano in prossimità dell'accessorio in rotazione.** Gli accessori possono rimbalzare e colpire la mano.
- c) Non posizionare il proprio corpo in una zona in cui probabilmente potrebbe arrivare l'utensile in caso di rimbalzo indietro.** In caso di rimbalzo, l'utensile viene spinto in direzione opposta a quella del movimento del disco nel punto in cui si verifica l'inzeppamento.
- d) Prestare attenzione particolare quando si opera su angoli, bordi acuminati, ecc., evitare di avvicinare l'accessorio facendolo rimbalzare.** Angoli, bordi acuminati hanno la tendenza a far rimbalzare l'accessorio con conseguente perdita del controllo o rimbalzo indietro.



- e) **Non fissare una lama di sega a nastro o una lama di sega dentata.** Questo tipo di lama crea frequenti rimbalzi all'indietro con conseguente perdita del controllo.

#### ALTRE ISTRUZIONI SULLA SICUREZZA PER MOLATURA E TAGLIO

**Avvisi di sicurezza specifici per le operazioni di smerigliatura e taglio con abrasione:**

- a) **Usare solo i dischi del tipo di quelli consigliati per questo utensile e la protezione specifica per il disco selezionato.** Non è possibile proteggere in modo adeguato dischi non realizzati per questo utensile,, che pertanto risultano essere poco sicuri.
- b) **Dischi abrasivi piegati a gomito devono essere montati in modo tale che la loro superficie abrasiva non sporga oltre il piano del bordo della cuffia di protezione.** Un disco abrasivo montato in modo non corretto che sporge dal piano del bordo della cuffia di protezione non può essere schermato sufficientemente.
- c) **La protezione deve essere fissata bene all'utensile e posizionata in modo tale da garantire la massima sicurezza, in modo da esporre verso l'operatore una porzione ridotta del disco.** La cuffia di protezione protegge l'operatore da frammenti, da contatto accidentale con l'utensile abrasivo nonché da scintille che possono far prendere fuoco ai vestiti.
- d) **I dischi devono essere utilizzati solo per le applicazioni specifiche per le quali sono stati realizzati. Ad esempio: non smerigliare con il fianco di dischi di taglio.** I dischi abrasivi da taglio sono realizzati per smerigliare sul diametro, e le forze applicati sui lati possono farli saltare sulla superficie di lavoro.
- e) **Utilizzare sempre flangie delle dimensioni e forma corretti per il disco selezionato. Le flangie idonee supportano il disco, riducendo così la possibilità di rottura del disco.** La flangie per i dischi da taglio possono essere diverse dalle flangie per i dischi destinati alla smerigliatura.
- f) **Non utilizzare dischi consumati, provenienti da utensili di dimensioni maggiori.** I dischi realizzati per utensili di dimensioni maggiori non sono idonei per le velocità più elevate di utensili più piccoli e potrebbero rompersi.

#### ALTRE ISTRUZIONI SULLA SICUREZZA PER TAGLIO



**Altri avvisi di sicurezza specifici per le operazioni di taglio per abrasione:**

- a) **Evitare che il disco di taglio si inceppi e non applicare una pressione eccessiva. Evitare di fare tagli troppo profondi.** Se si sottopone a stress eccessivo il disco, si aumentano le possibilità che il disco si pieghi con conseguente rischio di rimbalzo indietro o di rottura del disco.
- b) **Non posizionare il proprio corpo in linea e dietro il disco.** Quando il disco, nel punto di lavoro viene

allontanato dal proprio corpo, il possibile rimbalzo può far sbattere il disco in rotazione e l'utensile direttamente sul corpo dell'operatore.

- c) **Se il disco si sta piegando o quando si interrompe il taglio per una qualsiasi ragione, spegnere e l'utensile e tenerlo fino all'arresto completo del disco . Non tentare mai di togliere il disco di taglio dal taglio mentre il disco è ancora in movimento, in caso contrario si rischia il rimbalzo all'indietro.** Eliminare le cause probabili che hanno portato alla piegatura del disco.
- d) **Non riavviare l'operazione di taglio del pezzo. Attendere che il disco sia arrivato alla velocità massima e rientrare nel taglio con attenzione.** Se l'utensile viene riavviato all'interno del taglio, il disco potrebbe piegarsi, saltare in avanti o rimbalzare indietro.
- e) **Sostenere pannelli e qualsiasi oggetto di lavorazione di grandi dimensioni per evitare che il disco si blocchi e causi un rimbalzo indietro.** Gli oggetti di grandi dimensioni tendono a piegarsi sotto il proprio peso. Collocare dei sostegni sotto l'oggetto in prossimità della linea di taglio, su entrambi i lati del disco.
- f) **Prestare particolare attenzione nella esecuzione di tagli cechi in pareti o altre parti non a vista.** Il disco potrebbe tagliare tubazioni dell'acqua o del gas, cavi elettrici o altri oggetti che potrebbero provocare il rimbalzo indietro dell'apparecchiatura.

## SIMBOLI

	Per ridurre il rischio di lesioni, l'utente deve leggere il manuale di istruzioni
	Classe protezione
	Attenzione
	Indossare protezione per le orecchie
	Indossare protezione per gli occhi
	Indossare una mascherina antipolvere



	Indossare guanti di protezione.
	Assicurarsi che l'utensile sia scollegato prima di cambiare accessori.
	I prodotti elettrici non possono essere gettati tra i rifiuti domestici. L'apparecchio da rottamare deve essere portato al centro di riciclaggio per un corretto trattamento. Controllare con le autorità locali o con il rivenditore per localizzare il centro di riciclaggio più vicino.

## 2.ELENCO DEI COMPONENTI

1.	<b>PULSANTE DI BLOCCO PERNO</b>
2.	<b>INTERRUTTORE D'ACCENSIONE/SPEGNIMENTO</b>
3.	<b>IMPUGNATURA AUSILIARIA</b>
4.	<b>CHIAVE</b>
5.	<b>FLANGIA INTERNA</b>
6.	<b>FLANGIA ESTERNA</b>
7.	<b>PROTEZIONE DELLA RUOTA*</b>
8.	<b>DISCO*</b>

Accessori illustrati o descritti non fanno necessariamente parte del volume di consegna.

## 3.DATI TECNICI

Codice **WX718 WX718.X WX717 WX717.X**  
**(700-749 -designazione del macchinario rappresentativo del Smerigliatrice angolare)**

	<b>WX718 WX718.X**</b>	<b>WX717 WX717.X**</b>
Tensione Nominale	220-240V~50/60Hz	
Potenza Nominale	900NW	750 W
Numero giri nominale	12000 /min	11000 /min
Diametro massimo disco	125mm	115 mm
Diametro interno disco	22.2 mm	

Filettatura perno	M14	
Classe protezione	 /II	
Peso macchina	2.17 kg	1.77 kg

\*\*X = 1-999 ,A-Z , M1-M9 solo per clienti diversi, non ci sono cambiamenti rilevanti sicuri tra questi modelli

Ti consigliamo di acquistare gli accessori nello stesso negozio dove compri l'utensile. Fare riferimento alla confezione degli accessori per ulteriori dettagli. Il personale del negozio può aiutarti e offrirti consulenza.

## INFORMAZIONI SUL RUMORE

	<b>WX718 WX718.X</b>	<b>WX717 WX717.X</b>
Pressione sonora ponderata A	$L_{PA}$ : 83,6 dB(A)	LpA: 83.7 dB(A)
Potenza sonora ponderata A	$L_{WA}$ : 94,6 dB(A)	LwA: 94.7 dB(A)
$K_{PA}$ & $K_{WA}$	3.0 dB	

Indossare protezione per le orecchie 

## INFORMAZIONI SULLA VIBRAZIONE

	<b>WX718 WX718.X</b>	<b>WX717 WX717.X</b>
--	--------------------------	--------------------------

I valori totali di vibrazione sono determinati secondo lo standard EN60745:

	Molatura della superficie	Valore di emissione delle vibrazioni $a_{h,AG} = 4,320$ m/s <sup>2</sup>	Valore di emissione delle vibrazioni $a_{h,AG} = 4.106$ m/s <sup>2</sup>
Molatrice			
Incertezza K = 1.5m/s <sup>2</sup>			

Si può usare il valore totale della vibrazione dichiarata per riportare un attrezzo all'altro e anche come verifica preliminare dell'esposizione.

**AVVERTENZA:** Il valore delle vibrazioni emesse durante il reale utilizzo dello strumento può differire dal valore dichiarato in base ai modi con cui viene usato lo strumento, ai seguenti esempi e ad altre variabili:

Come viene usato l'apparecchio e i materiali tagliati o forati.

Le condizioni e la buona manutenzione dello strumento.

L'uso dell'accessorio corretto per il taglio e la sua affilatura, nonché le sue buone condizioni.

La stretta sull'impugnatura e l'eventuale utilizzo di accessori antivibrazione.

L'adeguatezza dell'utilizzo dell'utensile rispetto a quanto previsto.

**Questo strumento potrebbe causare la sindrome da vibrazioni mano-braccio se il suo utilizzo non viene gestito correttamente.**

**AVVERTENZA:** Per essere precisi, una stima del livello di esposizione nelle attuali condizioni di utilizzo dovrebbe anche tenere conto di tutte le parti del ciclo operativo, come le volte in cui lo strumento viene spento e il tempo in cui viene lasciato girare a vuoto senza realmente fare il suo lavoro. Questo potrebbe ridurre significativamente il livello di esposizione sul periodo di lavoro totale. Un aiuto a minimizzare il proprio rischio di esposizione alle vibrazioni.

USARE sempre scalpelli, trapani e lame affilati. Conservare questo strumento sempre in conformità a queste istruzioni e mantenerlo ben lubrificato (dove appropriato).

Se lo strumento deve essere usato regolarmente, investire in accessori antivibrazione.

Evitare l'utilizzo dello strumento a temperature di 10°C o inferiori.

Pianificare il programma di lavoro in modo da suddividere i lavori che implicano le maggiori vibrazioni nell'arco di più giorni.

## 4.USO CONFORME ALLE NORME

La macchina è idonea per troncare, sgrossare e spazzolare a secco materiali metallici e materiali pietrosi. Per la troncatura di metallo deve essere impiegata una cuffia di protezione speciale per la troncatura (accessorio).

## 5.ISTRUZIONI SUL FUNZIONAMENTO

**NOTA:** Leggere scrupolosamente il manuale delle istruzioni prima di usare l'attrezzo.

### MONTAGGIO E FUNZIONAMENTO

Azione	Figura
<b>MONTAGGIO</b>	
Montaggio dell'impugnatura supplementare	Vedere A
Assemblaggio della mola/disco di taglio	Vedere B1, B2, B3
<b>SOSTITUZIONE DEL DISCO</b> <b>NOTA: Prima di eseguire qualsiasi lavoro sulla macchina, scollegare la spina elettrica. Per i lavori con la molatrice o con i dischi di taglio, la protezione della ruota deve essere smontata.</b>	
Rimuovere il disco seguendo i passaggi inversi delle Fig. B1, B2, B3.	
Rimozione della protezione della ruota	Vedere Fig. C1, C2 (Per WX718 WX718.X) Vedere Fig. D1, D2 (Per WX717 WX717.X)
Sostituzione della protezione della ruota. <b>NOTA:</b> La sporgenza codificata della protezione della ruota assicura che possa essere montata solo la protezione adatta al tipo di macchina. <b>NOTA:</b> Inserire la protezione della ruota con la sporgenza codificata nella scanalatura codificata sul mandrino della testa della macchina e ruotare nella posizione desiderata (posizione di lavoro). Il lato chiuso della protezione della ruota deve sempre essere puntato verso l'operatore. <b>NOTA:</b> Fissare la protezione della ruota chiudendo la leva di bloccaggio (per WX718 WX718.X) o stringendo le viti (per WX717 WX717.X).	
Sostituzione del disco.	
<b>FUNZIONAMENTO</b>	
Collegamento dell'alimentazione	Vedere E

Utilizzo dell'interruttore di accensione/spengimento	Vedere F
Aree per l'impugnatura	Vedere G
Sgrossatura	
 <b>ATTENZIONE!</b> Non usare mai un disco di taglio per la sgrossatura	
TRONCARE	Vedere H

## SUGGERIMENTI OPERATIVI PER LA SMERIGLIATRICE ANGOLARE

1. Avviarla sempre senza carico per raggiungere la velocità massima, quindi cominciare la lavorazione.
2. Non forzare il disco a lavorare più velocemente; una velocità inferiore significa una maggiore durata.
3. Posizionare sempre il disco a un angolo di 15-30 gradi rispetto al pezzo da lavorare. Un angolo maggiore causerà la formazione di solchi nel pezzo e rovinerà la finitura della superficie. Spostare la smerigliatrice angolare sul pezzo da lavorare in tutte le direzioni.
4. Quando si utilizza un disco di taglio, non cambiare mai l'angolo di taglio; si rischia di bloccare il disco e il motore della smerigliatrice o di rompere il disco. Mentre si taglia, spostare il disco unicamente nella direzione opposta rispetto alla sua rotazione. Se lo si sposta nella stessa direzione della rotazione, il disco potrebbe balzare fuori dalla fessura di taglio.
5. Per tagliare del materiale molto duro, si ottengono i risultati migliori con un disco diamantato.
6. Il disco diamantato può surriscaldarsi con l'uso. In tal caso si vedrà un anello di scintille attorno al disco in rotazione. Interrompere l'operazione di taglio e attendere che il disco si raffreddi facendolo ruotare senza carico per 2-3 minuti.
7. Verificare sempre che il pezzo da lavorare sia fissato saldamente per evitare che si sposti durante la lavorazione.

## 6.MANUTENZIONE

**Rimuovere la spina dalla presa di corrente prima di eseguire qualsiasi regolazione, riparazione o manutenzione.**

All'interno dell'attrezzo non ci sono parti riparabili da parte dell'utente. Non usare mai acqua o detersivi chimici per pulire l'attrezzo. Pulire con un panno asciutto. Conservare sempre gli attrezzi elettrici in luoghi asciutti. Tenere pulite

le aperture di ventilazione del motore. Tenere puliti dalla polvere tutti i controlli operativi. La formazione di scintille all'interno delle aperture di ventilazione, è un fenomeno normale che non crea danni all'attrezzo.

Se il cavo d'alimentazione è danneggiato, deve essere sostituito dal produttore, il suo distributore o persona egualmente qualificata per evitare pericoli.

## RISOLUZIONE GUASTI

Anche se la nuova smerigliatrice angolare è molto semplice da utilizzare, in caso di problemi controllare quanto segue:

1. Se la smerigliatrice non funziona controllare l'alimentazione sulla presa di corrente.
2. Se il disco della smerigliatrice traballa o vibra, controllare che la flangia esterna sia stretta, e che il disco sia posizionato correttamente sulla parte piatta della flangia.
3. Non usare il disco se mostra segni evidenti di danni, perché potrebbe rompersi. Rimuoverlo e sostituirlo con un disco nuovo. Smaltire i vecchi dischi secondo quanto stabilito dalle norme in materia.
4. La lavorazione dell'alluminio o di leghe morbide simili, ostruisce rapidamente il disco, che non molerà efficacemente.

## 7.TUTELA AMBIENTALE



I prodotti elettrici non possono essere gettati tra i rifiuti domestici. L'apparecchio da rottamare deve essere portato al centro di riciclaggio per un corretto trattamento. Controllare con le autorità locali o con il rivenditore per localizzare il centro di riciclaggio più vicino.

## 8. DICHIARAZIONE DI CONFORMITÀ

Noi  
Positec Germany GmbH  
Postfach 32 02 16, 50796 Cologne, Germany

Dichiariamo che l'apparecchio,  
Descrizione **Worx Smerigliatrice angolare**  
Codice **WX718 WX718.X WX717 WX717.X (700-749 - designazione del macchinario rappresentativo del Smerigliatrice angolare)**  
Funzioni **Smerigliatura periferica e laterale**

È conforme alle seguenti direttive,  
**2006/42/EC**  
**2011/65/EU&(EU)2015/863**  
**2014/30/EU**

Conforme a,  
**EN IEC 55014-1, EN IEC 55014-2**  
**EN IEC 61000-3-2, EN 61000-3-3**  
**EN 60745-1, EN 60745-2-3**  
**EN IEC 63000**

Il responsabile autorizzato alla compilazione della documentazione tecnica,

Nome **Marcel Filz**  
Indirizzo **Positec Germany GmbH**  
**Postfach 32 02 16, 50796 Cologne, Germany**



2023/09/04  
Allen Ding  
Vice capo ingegnere, testing e certificazione  
Positec Technology (China) Co., Ltd  
18, Dongwang Road, Suzhou Industrial  
Park, Jiangsu 215123, P. R. China

## TABLA DE CONTENIDOS

1. LAS INSTRUCCIONES DE SEGURIDAD
2. LISTA DE COMPONENTES
3. CARACTERÍSTICAS TÉCNICAS
4. UTILIZACIÓN REGLAMENTARIA
5. INSTRUCCIONES DE FUNCIONAMIENTO
6. MANTENIMIENTO
7. PROTECCIÓN AMBIENTAL
8. DECLARACIÓN DE CONFORMIDAD

## 1. LAS INSTRUCCIONES DE SEGURIDAD ADVERTENCIA DE SEGURIDAD GENERALES SOBRE HERRAMIENTAS ELÉCTRICAS



**¡ Advertencia! Leer todas las instrucciones.**

Si no se respetan las instrucciones, existe un riesgo de descargas eléctricas, de incendio y/o de graves heridas.

**Conserve todas las advertencias e instrucciones para futuras consultas.**

El término "herramienta eléctrica" en todas las advertencias siguientes corresponde a la herramienta eléctrica con o sin cable.

### 1. ZONA DE TRABAJO

- Mantener su lugar de trabajo limpio y bien iluminado.** Bancos de trabajo desordenados y lugares oscuros invitan a los accidentes.
- No utilizar herramientas eléctricas en atmósferas explosivas, como por ejemplo en presencia de líquidos inflamables, gases o polvo.** Las herramientas eléctricas crean chispas que pueden encender el polvo o los vapores.
- Mantener alejados a los niños y visitantes mientras opera una herramienta eléctrica.** Las distracciones pueden hacerle perder el control.

### 2. SEGURIDAD ELÉCTRICA

- Los enchufes de la herramienta eléctrica deben encajar perfectamente en el tomacorriente. Nunca modificar el enchufe de ninguna manera. No utilizar adaptadores con herramientas eléctricas conectadas a tierra.** Los enchufes no modificados y los que encajan perfectamente en el tomacorriente reducirán el riesgo de descarga eléctrica.
- Evitar el contacto del cuerpo con superficies**

conectadas a tierra tales como caños, radiadores, cocinas y heladeras. Existe un riesgo creciente de descarga eléctrica si su cuerpo queda conectado a tierra.

- c) **No exponer las herramientas eléctricas a la lluvia y no guardar en lugares húmedos.** El agua que penetra en ellas aumentará el riesgo de una descarga eléctrica.
- d) **No abusar del cable. Nunca utilizar el cable para transportar, tirar o desenchufar la herramienta eléctrica. Mantener el cable alejado del calor, del aceite, de bordes agudos o piezas móviles.** Los cables dañados o enredados aumentan el riesgo de descarga eléctrica.
- e) **Cuando utilice su herramienta eléctrica al aire libre, emplear un prolongador apto para uso en exteriores.** El empleo de cables para uso al aire libre reduce el riesgo de descarga eléctrica.
- f) **Si es necesario utilizar la herramienta motorizada en un lugar muy húmedo, utilice una fuente de alimentación con dispositivo de corriente residual (RCD).** El uso de un RCD reduce el riesgo de descarga eléctrica.

### 3. SEGURIDAD PERSONAL

- a) **Mantenerse alerta, poner atención en lo que está haciendo y utilice el sentido común mientras opera una herramienta eléctrica. No emplear la herramienta cuando se encuentre cansado o bajo la influencia de drogas, alcohol o medicación.** Un momento de falta de atención durante el manejo de herramientas eléctricas puede dar lugar a daños corporales serios.
- b) **Utilizar equipo de seguridad. Usar siempre protección ocular.** Equipo de seguridad como máscaras contra el polvo, zapatos antideslizantes de seguridad, sombrero o protección auditiva para condiciones apropiadas reducirá daños corporales.
- c) **Evite el arranque accidental. Asegúrese de que el interruptor se encuentra desactivado antes de enchufar la máquina o colocar la batería, al tomar la herramienta o transportarla.** Transportar herramientas con el dedo en el interruptor o enchufar la herramienta cuando el interruptor está encendido invitan a los accidentes.
- d) **Retire llaves de ajuste o llaves inglesas antes de poner la herramienta en funcionamiento.** Una llave que queda unida a una pieza móvil de la herramienta puede originar daños corporales.
- e) **No extralimitarse. Mantenerse firme y con buen equilibrio en todo momento.** Esto permite un mejor control de la herramienta en situaciones inesperadas.
- f) **Vestirse apropiadamente. No usar ropa suelta ni alhajas. Mantener su cabello, ropa y guantes alejados de las piezas móviles.** La ropa suelta, las alhajas o el cabello largo pueden ser atrapados por las piezas móviles.

- g) **Si se proporcionan dispositivos para la extracción y recolección de polvo, asegurarse de que estos estén conectados y utilizados correctamente.** El uso de estos dispositivos puede reducir peligros relacionados con el polvo.

### 4. MANTENIMIENTO DE LA HERRAMIENTA MOTORIZADA

- a) **No forzar la herramienta eléctrica. Utilizar la herramienta eléctrica correcta para su aplicación.** La herramienta eléctrica correcta hará el trabajo mejor y más seguro a la velocidad para la cual fue diseñada.
  - b) **No utilizar la herramienta eléctrica si el interruptor no la enciende o apaga.** Cualquier herramienta eléctrica que no pueda ser controlada con el interruptor es peligrosa y debe ser reparada.
  - c) **Desconecte el enchufe de la toma eléctrica y/o la batería de la herramienta antes de realizar cualquier ajuste, cambiar un accesorio o guardar la herramienta.** Tales medidas de seguridad preventivas reducen el riesgo de arranque accidental de la herramienta.
  - d) **Mantener las herramientas eléctricas que no usa fuera del alcance de los niños y no permita que personas no familiarizadas con la herramienta o con estas instrucciones maneje la herramienta eléctrica.** Las herramientas eléctricas son peligrosas en manos de usuarios inexpertos.
  - e) **Revisar las herramientas eléctricas. Comprobar si hay desalineamiento o atascamiento de piezas móviles, rotura de piezas en general y cualquier otra condición que pueda afectar la operación normal de la herramienta. Si se verifican daños, recurra a un service calificado antes de volver a usar la herramienta.** Las herramientas mal mantenidas causan muchos accidentes.
  - f) **Mantener las piezas de corte limpias y afiladas.** Puesto que son menos probables de atascarse y más fáciles de controlar.
  - g) **Utilizar la herramienta eléctrica, accesorios y brocas etc., de acuerdo con estas instrucciones y de la manera prevista para el tipo particular de herramienta eléctrica, teniendo en cuenta las condiciones de trabajo y el trabajo a ser realizado.** El uso de la herramienta eléctrica para otras operaciones distintas de lo previsto podría dar lugar a una situación peligrosa.
- ### 5. REPARACIÓN
- a) **Permitir que el mantenimiento de su herramienta eléctrica sea efectuado por una persona calificada usando solamente piezas de recambio idénticas.** Esto es primordial para mantener la seguridad de la herramienta eléctrica.

# INSTRUCCIONES DE SEGURIDAD PARA TODAS LAS OPERACIONES

## ADVERTENCIAS DE SEGURIDAD COMUNES PARA OPERACIONES DE AMOLADURA O CORTE ABRASIVO:

- a) **Esta herramienta eléctrica ha sido diseñada para funcionar como amoladora, o herramienta de corte. Familiarícese con todas las advertencias e instrucciones de seguridad, ilustraciones y especificaciones proporcionadas con esta herramienta.** Si no sigue las instrucciones que se presentan a continuación podrían producirse descargas eléctricas, incendios y/o serias lesiones.
- b) **No se recomienda realizar operaciones de lijado, cepillado metálico, pulido con esta herramienta.** Las operaciones para las que la herramienta no ha sido diseñada podrían suponer un riesgo y causar lesiones personales.
- c) **No utilice accesorios que no hayan sido diseñados y recomendados específicamente por el fabricante de la herramienta.** El hecho de que pueda colocar un accesorio en su herramienta no implica que su uso sea seguro.
- d) **La velocidad nominal del accesorio debe ser al menos igual a la velocidad máxima marcada en la herramienta.** Los accesorios que funcionen por encima de su velocidad nominal podrían salir disparados.
- e) **El diámetro exterior y el grosor del accesorio debe encontrarse dentro de la capacidad de su herramienta.** Los accesorios del tamaño incorrecto no podrán protegerse y controlarse correctamente.
- f) **Los útiles de fijación a rosca deberán ajustar exactamente en la rosca del husillo. En los útiles de fijación por brida su diámetro de encaje deberá ser compatible con el de alojamiento en la brida.** Los útiles que no vayan fijados exactamente sobre la herramienta eléctrica giran descentrados, vibran mucho, y pueden hacerle perder el control sobre el aparato.
- g) **No utilice un accesorio dañado. Antes de cada uso, inspeccione el accesorio en busca de defectos: las ruedas abrasivas con grietas o residuos, los paneles de apoyo con grietas, deterioros o desgaste excesivo. Si se deja caer la herramienta, inspeccione los daños o instale un accesorio nuevo.** Después de inspeccionar e instalar un accesorio, colóquese usted mismo y a todos los observadores lejos del plano de rotación del accesorio y ponga la herramienta en funcionamiento a la máxima velocidad sin carga durante un minuto. Los accesorios dañados suelen romperse durante esta prueba.
- h) **Utilice equipamiento de protección personal.**
- Dependiendo de la aplicación, utilice escudos faciales, gafas de seguridad o protección ocular. Si es necesario, utilice una máscara antipolvo, protectores auditivos, guantes y delantal que permitan detener los pequeños fragmentos abrasivos. La protección ocular debe detener los residuos voladores generados por las distintas operaciones. La máscara antipolvo o el respirador deben ser capaces de filtrar partículas generadas por el uso. La exposición prolongada a ruidos de alta intensidad podría provocar problemas auditivos.
- i) **Mantenga a los observadores a una distancia segura, alejados del área de trabajo.** Cualquier persona que penetre en el área de trabajo debe utilizar equipamiento de protección personal. Los fragmentos de una pieza de trabajo o un accesorio roto podrían volar y causar lesiones lejos del área inmediata de uso.
- j) **Sostenga la herramienta únicamente por medio de superficies aislantes, al realizar una operación en la que el accesorio de corte pueda entrar en contacto con cableado oculto o con su propio cable.** El contacto con conductores bajo tensión puede hacer que las partes metálicas del aparato le provoquen una descarga eléctrica.
- k) **Coloque el cable lejos de los accesorios giratorios.** Si pierde el control, el cable podría cortarse o quedar atascado, arrastrando su mano o brazo hacia el accesorio giratorio.
- l) **No deposite la herramienta hasta que el accesorio se haya detenido por completo.** El accesorio giratorio podría arrastrar la superficie y tirar de la herramienta fuera de su control.
- m) **No utilice la herramienta mientras la transporta a un lado.** El contacto accidental con el accesorio giratorio podría arrastrar su ropa, atrayendo el accesorio hacia su cuerpo.
- n) **Limpie regularmente las ventilaciones de la herramienta.** El ventilador del motor arrastra el polvo hacia el interior de la carcasa, y la acumulación excesiva de polvo metálico podría generar riesgos eléctricos.
- o) **No utilice la herramienta cerca de materiales inflamables.** Las chispas podrían prender los materiales.
- p) **No utilice accesorios que requieran refrigerantes líquidos.** El uso de agua u otros refrigerantes líquidos podría provocar una electrocución o descarga.
- q) **Sostenga el asa con la mano mientras trabaja. Utilice siempre las asas auxiliares suministradas con la herramienta.** La pérdida de control podría provocar lesiones personales.

## OTRAS INSTRUCCIONES DE SEGURIDAD PARA TODAS LAS OPERACIONES

### Advertencias sobre retroceso y relacionadas

El retroceso es una reacción súbita provocada por una

pieza giratoria, panel de lijado, cepillo u otro accesorio atascado. El atasco causa una rápida detención de accesorio giratorio, que a su vez provoca una fuerza sin control en la herramienta, opuesta a la dirección de giro del accesorio en el punto del atasco.

Por ejemplo, si una rueda de lijado queda atascada en la pieza de trabajo, el borde de la rueda que entra en la superficie del material podría producir un retroceso. La rueda podría saltar hacia el usuario o en dirección contraria, dependiendo de la dirección de movimiento de la rueda en el punto del atasco. Las ruedas de lijado podrían además romperse en estas condiciones.

El retroceso es el resultado del mal uso de la herramienta y/o un procedimiento de uso o condición que pudiera evitarse tomando las precauciones siguientes.

- a) **Mantenga agarrada la herramienta con firmeza y coloque su cuerpo y sus brazos de forma que pueda resistir las fuerzas de retroceso. Utilice siempre el asa auxiliar, si existe, para mantener el máximo control del retroceso o la reacción de torsión durante el arranque.** El usuario puede controlar la reacción de torsión o las fuerzas de retroceso si se toman las precauciones adecuadas.
- b) **Nunca coloque las manos cerca del accesorio giratorio.** El accesorio podría retroceder sobre su mano.
- c) **No coloque su cuerpo en el área en el que pueda producirse un retroceso de la herramienta,** la fuerza de retroceso empujará la herramienta en dirección opuesta al movimiento de la rueda en el punto del atasco.
- d) **Tenga especial cuidado al trabajar en esquinas, bordes afilados, etc. Evite hacer rebotar el accesorio.** Las esquinas, bordes afilados o botes tienen tendencia a atascar el accesorio giratorio y causan la pérdida de control o el retroceso.
- e) **No instale una hoja de labrado de madera de cadena de sierra u hoja de sierra dentada.** Con frecuencia, dichas hojas crean fuerzas de retroceso y situaciones de pérdida de control.

#### **INSTRUCCIONES DE SEGURIDAD ADICIONALES PARA OPERACIONES DE AMOLADURA Y CORTE** **Advertencias de seguridad específicas de las operaciones de amoladura y corte abrasivo**

- a) **Utilice únicamente los tipos de rueda recomendados para su herramienta y la protección específica designada para la rueda seleccionada.** Las ruedas para las que la herramienta no haya sido diseñada no quedarán correctamente protegidas y serán inseguras.
- b) **Los discos de amolar con centro deprimido deberán montarse de manera que la cara de amolado no alcance a sobresalir del reborde de la caperuza de protección.** Un disco de amolar incorrectamente montado cuya cara frontal rebasa el reborde de la caperuza de protección no

puede ser convenientemente protegido.

- c) **La protección debe encontrarse firmemente colocada sobre la herramienta y posicionada para su máxima seguridad, de forma que se exponga la menor cantidad de la rueda hacia el operador.** La misión de la caperuza protectora es proteger al usuario de los fragmentos que puedan desprenderse del útil, del contacto accidental con este, y de las chispas que pudieran incendiar su ropa.
- d) **Las ruedas deben utilizarse únicamente para las aplicaciones recomendadas. Por ejemplo: no realice amoladuras con el borde de una rueda de corte. Las ruedas de corte abrasivo se fabrican para la amoladura periférica.** La aplicación de fuerza lateral sobre este tipo de ruedas puede causar su vibración.
- e) **Utilice siempre bridas de rueda sin daños, del tamaño y forma correctos para la rueda seleccionada.** Las bridas de rueda adecuadas soportan la rueda y reducen la posibilidad de rotura de la rueda. Las bridas para ruedas de corte podrían ser diferentes de las bridas de rueda de amoladura.
- f) **No utilice ruedas desgastadas de herramientas más grandes.** Las ruedas diseñadas para herramientas más grandes no son adecuadas para herramientas de mayor velocidad o más pequeñas y podrían explotar.

#### **INSTRUCCIONES DE SEGURIDAD ADICIONALES PARA OPERACIONES DE CORTE** **Advertencias de seguridad específicas adicionales para operaciones de corte abrasivo:**

- a) **No "atasque" la rueda de corte ni aplique presión excesiva sobre ella. No intente hacer un corte demasiado profundo.** Si fuerza la rueda aumentará la carga y la susceptibilidad de torcedura de la rueda en el corte, aumentando la posibilidad de retroceso o rotura de la rueda.
- b) **No coloque su cuerpo alineado y detrás del plano de giro de la rueda.** Si la rueda y el punto de operación se mueven en sentido contrario a su cuerpo, la posible fuerza de retroceso podría lanzar la rueda y la herramienta directamente hacia usted.
- c) **Si la rueda está sujeta o al interrumpir un corte por cualquier razón, desactive la herramienta y sostenga la herramienta sin movimiento hasta que se detenga por completo.** No intente retirar la rueda de corte mientras se encuentre en movimiento para evitar las fuerzas de retroceso. Investigue y tome las acciones correctoras necesarias para eliminar la causa del atasco en la rueda.
- d) **No vuelva a iniciar la operación de corte con la pieza de trabajo. Deje que la rueda alcance toda la velocidad antes de comenzar el corte.** La rueda podría atascarse o provocar una fuerza de



retroceso si vuelve a colocarse sobre la pieza de trabajo.

- e) **Coloque paneles de apoyo o piezas de trabajo más grandes para minimizar el riesgo de atascar la rueda.** Las piezas de trabajo grandes tienden a doblarse por su propio peso. El soporte debe colocarse bajo la pieza de trabajo, cerca de la línea de corte y del borde de la pieza de trabajo, en ambos lados de la rueda.
- f) **Tenga especial cuidado al realizar un corte en una pared u otra zona de la que no conozca el interior.** La rueda sobresaliente podría cortar tuberías de gas o agua, cableado eléctrico u objetos que podrían causar retrocesos.

## SÍMBOLOS

	Para reducir el riesgo de lesión, lea el manual de instrucciones
	Clase de protección
	Advertencia
	Utilice protección auditiva
	Utilizar protección ocular
	Utilizar una máscara antipolvo
	Utilice guantes de protección.
	Asegúrese de que la herramienta está desenchufada a antes de cambiar los accesorios.
	Los residuos de aparatos eléctricos y electrónicos no deben depositarse en la basura doméstica. Se deben reciclar en las instalaciones especializadas. Consulte a las autoridades locales o el establecimiento para saber cómo reciclar estos productos.

## 2.LISTA DE COMPONENTES

1.	<b>BOTÓN DE BLOQUEO</b>
2.	<b>INTERRUPTOR DE ENCENDIDO/APAGADO</b>
3.	<b>MANGO AUXILIAR</b>
4.	<b>LLAVE INGLESA</b>
5.	<b>BRIDA INTERIOR</b>
6.	<b>BRIDA EXTERIOR</b>
7.	<b>PROTECTOR DE DISCO*</b>
8.	<b>DISCO ABRASIVO*</b>

\* Los accesorios ilustrados o descritos pueden no corresponder al material suministrado de serie con el aparato.

## 3.CARACTERÍSTICAS TÉCNICAS

Modelo **WX718 WX718.X WX717 WX717.X (700-749 -designación de maquinaria, representantes de Amoladora Angular)**

	<b>WX718 WX718.X**</b>	<b>WX717 WX717.X**</b>
Tensión	220-240V~50/60Hz	
Potencia	900W	750 W
Revoluciones nominales	12000 /min	11000 /min
Diámetro máximo de disco	125mm	115 mm
Diámetro interior del disco	22.2 mm	
Husillo	M14	
Doble aislamiento	 /II	
Peso	2.17 kg	1.77 kg

\*\*X = 1-999, A-Z, M1-M9 solo se utilizan para diferentes clientes, no hay cambios relevantes seguros entre estos modelos.

Le recomendamos que compre sus accesorios en la misma tienda que compró la herramienta. Consulte el paquete de accesorios para obtener más detalles. El personal de la tienda puede ayudarlo y ofrecerle asesoramiento.



## INFORMACIÓN SOBRE EL RUIDO

	WX718 WX718.X	WX717 WX717.X
Nivel de presión acústica ponderada	$L_{pA}$ : 83,6 dB(A)	$L_{pA}$ : 83.7 dB(A)
Nivel de presión acústica ponderada	$L_{wA}$ : 94,6 dB(A)	$L_{wA}$ : 94.7 dB(A)
$K_{pA}$ & $K_{wA}$	3.0 dB	
Utilice protección auditiva 		

## INFORMACIÓN SOBRE LAS VIBRACIONES

	WX718 WX718.X	WX717 WX717.X	
Los valores totales de vibración se determinan según la norma EN60745:			
Amoladora	Lijado de superficies	Valor de emisión de vibraciones $a_{hAG} = 4,320$ $m/s^2$	Valor de emisión de vibraciones $a_{hAG} = 4,106$ $m/s^2$
	Incertidumbre $K = 1.5m/s^2$		

El valor total de vibración declarado se puede utilizar para comparar una herramienta con otra y también en una evaluación preliminar de exposición.

**ADVERTENCIA:** El valor de emisión de vibraciones durante el uso de la herramienta podría ser distinto al valor declarado dependiendo de la forma en que se use la herramienta según las condiciones siguientes, y otras variaciones sobre el uso de la herramienta:  
El modo de uso de la herramienta y los materiales que se cortan o perforan.  
El estado general y las condiciones de mantenimiento de la herramienta  
La utilización del accesorio correcto para la herramienta y su correcto mantenimiento afilado y en buenas condiciones.  
La firme sujeción de las empuñaduras y la utilización de accesorios antivibración.  
El uso de la herramienta conforme a su diseño y estas instrucciones.

**Esta herramienta podría causar síndrome de vibración mano-brazo si no se utiliza correctamente.**

**ADVERTENCIA:** Para conseguir una mayor precisión, debe tenerse en cuenta una estimación del nivel de exposición en condiciones reales de todas las partes del ciclo de uso, como los tiempos durante los que la herramienta está apagada o el tiempo que está funcionando al ralentí sin realizar ningún trabajo. Esto podría reducir notablemente el nivel de exposición durante el periodo completo de trabajo.  
Cómo minimizar el riesgo de exposición a la vibración.  
Utilice SIEMPRE cinceles, brocas y cuchillas afiladas. Mantenga esta herramienta de acuerdo con estas instrucciones y bien lubricada (si es necesario). Si la herramienta se utiliza regularmente, invierta en accesorios antivibración.  
Evite el uso de herramientas a temperaturas de 10°C o menos.  
Planifique su programa de trabajo para distribuir el uso de la herramienta a lo largo de varios días.

## 4.USO INDICADO

El aparato ha sido proyectado para tronzar, desbastar y cepillar metales y materiales de piedra sin la aportación de agua. Para tronzar metal es necesario emplear una caperuza protectora especial para tronzar (accesorio especial).

## 5.INSTRUCCIONES DE FUNCIONAMIENTO

**NOTA:** Antes de usar la herramienta lea el manual de instrucciones detenidamente.

### MONTAJE Y FUNCIONAMIENTO

Acción	Figura
<b>MONTAJE</b>	
Empuñadura auxiliar ajustable	Ver A
Montaje del disco de corte/de amolar	Ver B1, B2, B3
<b>CAMBIO DE DISCO</b>	
<b>NOTA:</b> Antes de cualquier manipulación en la herramienta eléctrica, desconecte el enchufe. Para el trabajo con discos de corte o esmerilado, debe estar montada la cubierta protectora.	
Cambie el disco siguiendo los pasos de la Fig. B1, B2 y B3, pero a la inversa.	

Retirar el protector de disco.	Véase la Fig. C1, C2 (para WX718 WX718.X)
	Véase la Fig. D1, D2 (para WX717 WX717.X)
Reemplazar el protector de disco. <b>NOTA:</b> La proyección codificada en el protector de disco asegura que solo se puede montar un protector que se ajuste al tipo de la máquina. <b>NOTA:</b> Coloque el protector de disco con la proyección codificada en la ranura codificada del husillo del cabezal de la máquina y gírelo a la posición necesaria (posición de trabajo). El lado cerrado del protector de disco debe apuntar siempre al operador. <b>NOTA:</b> Fije el protector de disco cerrando la palanca de sujeción (para WX718 WX718.X) o apretando el tornillo (WX717 WX717.X).	
Cambio de disco.	
<b>FUNCIONAMIENTO</b>	
Conexión de la alimentación	Ver E
Uso del interruptor de encendido/apagado	Ver F
Zonas de sujeción	Ver G
Desbaste  <b>¡ADVERTENCIA!</b> No utilice nunca un disco de corte para desbastar.	
Tronzado	Ver H

4. Cuando utilice un disco de corte nunca cambie el ángulo de corte, ya que así atascará el disco o el motor de la amoladora, o romperá el disco. Cuando efectúe cortes, hágalo sólo en dirección opuesta a la rotación del disco. Si corta en la misma dirección de rotación del disco, éste puede proyectarse fuera de la ranura de corte.
5. Cuando corte materiales muy duros, puede lograr mejores resultados con un disco de diamante.
6. Cuando emplee un disco del diamante este se recalentará mucho. Si esto sucede, verá un anillo de chispas alrededor del disco en movimiento. Suspnda el corte y deje enfriar a velocidad sin carga durante 2-3 minutos.
7. Asegúrese siempre de sostener firmemente la pieza de trabajo -con o sin abrazaderas- para prevenir el movimiento.

## 6.MANTENIMIENTO

### Retire el enchufe de la toma de corriente antes de efectuar cualquier ajuste, reparación o mantenimiento.

No posee piezas en su interior que deban ser reparadas por el usuario. Nunca emplee agua o productos químicos para limpiar su herramienta. Use simplemente un paño seco. Guarde siempre su herramienta en un lugar seco. Mantenga limpias las ranuras de ventilación del motor. Mantenga todos los controles de funcionamiento libres de polvo. La observación de chispas que destellan bajo las ranuras de ventilación indica un funcionamiento normal que no dañará su herramienta. Si el cable de alimentación está dañado deberá ser reemplazado por el fabricante, su agente de servicio o por alguna persona cualificada para evitar riesgos.

## CONSEJOS DE TRABAJO PARA SU HERRAMIENTA

1. Comience siempre sin carga para alcanzar la máxima velocidad y luego comience a trabajar.
2. No fuerce el disco para trabajar más rápido; la reducción de velocidad del disco significa un funcionamiento por más tiempo.
3. Trabaje siempre con un ángulo de 15-30 entre el disco y la pieza de trabajo. Ángulos más grandes

## RESOLUCIÓN DE PROBLEMAS

Aunque su nueva amoladora de ingletes es realmente fácil de utilizar, si experimenta algún problema, compruebe los siguientes puntos:

1. Si su amoladora no funciona, compruebe que la toma eléctrica transmita energía.
2. Si vibra la rueda de la amoladora, compruebe que la brida exterior esté bien colocada y que la rueda esté bien colocada en la placa de la brida.
3. Si existen evidencias de daños en la rueda, no la utilice. La rueda dañada podría desintegrarse. Extráigala y reemplácela por una rueda nueva. Deshágase las ruedas antiguas con sensatez.
4. Si trabaja con aluminio u otra aleación similar, es posible que la rueda se atasque rápidamente y no realice la amoladura con eficacia.

## 7. PROTECCIÓN AMBIENTAL



Los residuos de aparatos eléctricos y electrónicos no deben depositarse en la basura doméstica. Se deben reciclar en las instalaciones especializadas. Consulte a las autoridades locales o el establecimiento para saber cómo reciclar estos productos.

## 8. DECLARACIÓN DE CONFORMIDAD

Los que reciben,  
Positec Germany GmbH  
Postfach 32 02 16, 50796 Cologne, Germany

Declaran que el producto  
Descripción **Worx Amoladora Angular**  
Modelo **WX718 WX718.X WX717 WX717.X (700-749 -designación denominaciones de maquinaria, representantes de Amoladora Angular)**  
Funciones **Afilado periférico y lateral**

Cumple con las siguientes Directivas,  
**2006/42/EC**  
**2011/65/EU&(EU)2015/863**  
**2014/30/EU**

Cumple las normativas  
**EN IEC 55014-1, EN IEC 55014-2**  
**EN IEC 61000-3-2, EN 61000-3-3**  
**EN 60745-1, EN 60745-2-3**  
**EN IEC 63000**

La persona autorizada para componer el archivo técnico,  
**Firma Marcel Filz**  
**Dirección Positec Germany GmbH**  
**Postfach 32 02 16, 50796 Cologne, Germany**



2023/09/04  
Allen Ding  
Ingeniero Jefe Adjunto. Pruebas y Certificación.  
Positec Technology (China) Co., Ltd  
18, Dongwang Road, Suzhou Industrial  
Park, Jiangsu 215123, P. R. China

# TABLE OF CONTENT

1. INSTRUÇÕES DE SEGURANÇA
2. LISTA DE COMPONENTES
3. DADOS TÉCNICOS
4. ÂMBITO DE UTILIZAÇÃO
5. FUNCIONAMENTO
6. MANUTENÇÃO
7. PROTECÇÃO AMBIENTAL
8. DECLARAÇÃO DE CONFORMIDADE

## 1. INSTRUÇÕES DE SEGURANÇA

### AVISOS GERAIS DE SEGURANÇA DE FERRAMENTAS ELÉCTRICAS

 **ATENÇÃO!** Leia atentamente as seguintes instruções. A não observância destas instruções pode causar choque eléctrico, incêndio e/ou lesões graves.

**Guarde estas instruções para referência futura.** Os termos "ferramenta eléctrica" utilizados em todos os avisos constantes destas instruções referem-se à sua ferramenta eléctrica accionada por corrente eléctrica (com cabo de alimentação) ou ferramenta eléctrica accionada por bateria (sem cabo de alimentação).

#### 1) LOCAL DE TRABALHO

- Mantenha o local de trabalho limpo e bem arrumado.** Áreas com pouca iluminação e desordenadas podem provocar acidentes.
- Não utilize o aparelho em locais onde existam líquidos, gases ou poeiras inflamáveis e onde exista o risco de explosão.** As ferramentas eléctricas produzem faíscas que podem inflamar poeiras ou gases.
- Mantenha as pessoas e particularmente as crianças afastadas da ferramenta eléctrica durante o seu funcionamento.** Qualquer distração pode fazê-lo perder o controlo do berbequim.

#### 2) SEGURANÇA ELÉCTRICA

- A ficha do berbequim deve encaixar bem na tomada de alimentação. Nunca modifique fichas, seja de que maneira for.** Não utilize nenhuma ficha de adaptação com ferramentas eléctricas que tenham ligação à terra. Fichas não modificadas e

tomadas de corrente adequadas reduzem o risco de choque eléctrico

- Evite o contacto do corpo com superfícies ligadas à terra como tubos, aquecedores, fogões e frigoríficos.** Existe um aumento do risco de choque eléctrico se o seu corpo estiver em contacto com a terra ou a massa.
- Não exponha este equipamento à chuva ou humidade.** A infiltração de água num aparelho eléctrico aumenta o risco de choque eléctrico.
- Não maltrate o cabo de alimentação. Nunca utilize o cabo para transportar, puxar ou desligar o aparelho da tomada de corrente.** Mantenha o cabo afastado de fontes de calor, óleos, arestas afiadas ou peças em movimento. Cabos danificados ou enredados aumentam o risco de choque eléctrico.
- Quando trabalhar com uma ferramenta eléctrica ao ar livre, use um cabo de extensão adequado para utilização no exterior.** A utilização de um cabo adequado para uso exterior reduz o risco de choque eléctrico.
- Se não puder evitar a utilização de uma ferramenta eléctrica num local húmido, utilize uma fonte de alimentação protegida contra corrente residual.** A utilização de um dispositivo com protecção contra corrente residual reduz o risco de choque eléctrico.

#### 3) SEGURANÇA DE PESSOAS

- Esteja atento, observe o que está a fazer e seja prudente sempre que trabalhar com uma ferramenta eléctrica.** Não utilize nunca uma ferramenta eléctrica quando estiver cansado ou sob a influência de drogas, álcool ou medicamentos. Um momento de desatenção quando se utiliza uma ferramenta eléctrica pode causar lesões graves.
- Utilize equipamentos de segurança. Use sempre óculos de protecção.** Equipamentos de segurança, tais como máscaras protectoras, sapatos de sola antiderrapante, capacetes ou protecções auriculares devidamente utilizados reduzem o risco de lesões.
- Evite o arranque acidental da ferramenta. Certifique-se de que o comutador de alimentação está desligado antes de ligar a ferramenta à fonte de alimentação e/ou à bateria, antes de pegar nela ou antes de a transportar.** Se mantiver o dedo no interruptor ou accionar o aparelho enquanto este estiver ligado podem ocorrer acidentes.
- Remova quaisquer chaves de ajuste ou de porcas antes de ligar a ferramenta eléctrica.** Chaves de porcas ou de ajuste fixadas a peças móveis do berbequim podem causar lesões.
- Não exceda as suas próprias capacidades.** Mantenha sempre o corpo em posição firme e de equilíbrio, o que lhe permite controlar melhor a ferramenta eléctrica em situações imprevistas.
- Use roupa apropriada. Não use vestuário solto ou artigos de joalheria.** Mantenha o cabelo, vestuário e luvas afastados de peças em movimento. Roupas

soltas, artigos de joalheria ou cabelos compridos podem ser agarrados por peças em movimento.

- g) Se forem fornecidos dispositivos para a montagem de unidades de extracção ou recolha de resíduos, Assegure-se de que são montados e utilizados adequadamente.** A utilização destes dispositivos pode reduzir os perigos relacionados com a presença de resíduos.

#### **4) UTILIZAÇÃO E MANUTENÇÃO DA FERRAMENTA ELÉCTRICA**

- a) Não force a ferramenta. Utilize a ferramenta eléctrica apropriada para cada aplicação.** A utilização da ferramenta eléctrica apropriada executa o trabalho de forma melhor e mais segura, à velocidade para a qual foi concebida.
- b) Não utilize esta ferramenta se o interruptor estiver deficiente, não ligando ou desligando.** Qualquer ferramenta eléctrica que não possa ser controlada pelo interruptor é perigosa e deve ser reparada.
- c) Desligue a ficha da fonte de alimentação e/ou remova a bateria da ferramenta antes de proceder a quaisquer ajustes, antes de mudar de acessórios ou antes de guardar a ferramenta.** Estas medidas de segurança preventivas reduzem o risco de activação acidental da ferramenta.
- d) Quando não estiver a usar a ferramenta eléctrica, guarde-a fora do alcance das crianças e não deixe que esta seja utilizada por pessoas que não a conheçam, nem tenham lido as instruções.** As ferramentas eléctricas são perigosas nas mãos de utilizadores inexperientes.
- e) Faça a manutenção de ferramentas eléctricas. Verifique quaisquer desalinhamentos, encaixes de peças móveis, quebras e outras condições que possam afectar o funcionamento.** Se esta ferramenta estiver avariada, mande-a reparar antes a utilizar. Muitos acidentes são causados pela manutenção deficiente de ferramentas eléctricas.
- f) Mantenha as ferramentas de corte limpas e afiadas.** As ferramentas de corte com manutenção adequada e arestas de corte afiadas têm menos probabilidades bloquear e são mais fáceis de controlar.
- g) Utilize a ferramenta eléctrica, acessórios, brocas, etc. em conformidade com estas instruções e da forma prevista para este tipo específico de ferramenta, tendo em conta as condições presentes e o trabalho a executar.** A utilização de ferramentas eléctricas para aplicações diferentes daquelas a que se destinam pode levar a situações de perigo.
- 5) ASSISTÊNCIA TÉCNICA**
- a) A sua ferramenta eléctrica só deve ser reparada por um técnico de assistência qualificado e devem ser apenas utilizadas peças de substituição genuínas, mantendo assim a segurança da ferramenta.**

## **NORMAS DE SEGURANÇA ADICIONAIS PARA A SUA REBARBADORA ANGULAR**

### **AVISOS DE SEGURANÇA COMUNS PARA REBARBAR OU CORTAR COM FERRAMENTA ABRASIVA:**

- a) Esta ferramenta eléctrica destina-se a funcionar como uma afiadora, ou ferramenta de corte. Leia todos os avisos de segurança, instruções, ilustrações e especificações fornecidas com esta ferramenta eléctrica.** O não seguimento de todas as instruções listadas em baixo pode resultar em choque eléctrico, dar origem a um incêndio e/ou a ferimentos graves.
- b) Não recomendamos a realização do seguinte tipo de operações com esta ferramenta eléctrica: lixar, escovar escova metálica, ou polir.** A utilização desta ferramenta na realização de tarefas para as quais a mesma não foi concebida é perigosa e pode causar ferimentos pessoais
- c) Não utilize acessórios que não tenham sido especificamente concebidos e recomendados pelo fabricante.** O facto de um qualquer acessório poder ser colocado na sua ferramenta eléctrica não garante um funcionamento seguro por parte deste.
- d) A velocidade do acessório deve corresponder, pelo menos, à velocidade máxima assinalada na ferramenta eléctrica.** A utilização de acessórios a uma velocidade superior àquela para a qual estes foram concebidos pode levar à desintegração dos mesmos.
- e) O diâmetro exterior e a espessura do acessório deve corresponder à capacidade da sua ferramenta eléctrica.** A utilização de acessórios de tamanho não adequado não permite um correcto controlo ou protecção dos mesmos.
- f) A rosca dos acessórios deve ser coincidir com a rosca do eixo da rebarbadora. Para acessórios montados em pratos, o orifício do acessório deve encaixar no diâmetro do prato.** Os acessórios com orifícios para encaixe que não correspondam aos orifícios existentes na ferramenta eléctrica ficarão desequilibrados, podem vibrar excessivamente e causar a perda de controlo da ferramenta.
- g) Não utilize acessórios que estejam danificados. Antes de cada utilização, verifique o acessório. Os discos abrasivos devem ser verificados para ver se apresentam falhas ou rachas, os suportes devem ser verificados para ver se apresentam falhas ou sinais de desgaste excessivo, farpas, fios soltos ou quebrados. Se deixar cair a ferramenta eléctrica ou o acessório, determine se houve danos ou instale um acessório que não esteja danificado.** Após a inspecção e instalação de um acessório posicione-se, juntamente com

quaisquer outras pessoas, afastado da linha de rotação do acessório e ponha a ferramenta eléctrica a funcionar à velocidade máxima sem carga durante um minuto. Os acessórios que estejam danificados quebram-se geralmente durante este período de teste.

- h) Utilize equipamento de protecção. Dependendo da tarefa a realizar, utilize uma máscara ou óculos de protecção. Se necessário, use uma máscara contra o pó, tampões para os ouvidos, luvas e um avental forte capaz de o proteger contra partículas abrasivas pequenas ou outros fragmentos.** O equipamento de protecção ocular deve ter capacidade para apanhar os detritos resultantes dos vários tipos de tarefas realizadas. A máscara contra o pó ou o filtro deve ser capaz de filtrar as partículas resultantes da tarefa que estiver a executar. Uma exposição prolongada a ruídos de grande intensidade pode causar perda de audição.
- i) Mantenha todas as outras pessoas a uma distância segura da área de trabalho. Qualquer pessoa que entre na área de trabalho deve usar equipamento de protecção pessoal.** Os fragmentos resultantes da peça em que está a trabalhar ou de um acessório que se tenha partido podem atingir alguém e causar ferimentos nas pessoas que se encontrem nas imediações da área de trabalho.
- j) Ao realizar uma tarefa em que o acessório de corte possa entrar em contacto com fios eléctricos que estejam ocultos ou com o próprio cabo de alimentação, segure na ferramenta eléctrica usando apenas as superfícies próprias para o efeito.** O acessório de corte pode entrar em contacto com um fio eléctrico vivo o que por sua vez pode fazer com que as partes metálicas da ferramenta fiquem electrificadas e fazer com que o utilizador desta sofra um choque eléctrico.
- k) Posicione o cabo de forma a que este fique afastado do acessório em rotação.** Se perder o controlo da ferramenta, o cabo pode ser cortado ou puxado e a mão ou braço do utilizador ser puxado na direcção do acessório em rotação.
- l) Nunca pouse a ferramenta eléctrica até o acessório que estava a usar ter parado completamente.** Este pode entrar em contacto com a superfície sobre a qual colocou a ferramenta e fazer com que esta fique fora do seu controlo.
- m) Não transporte a ferramenta ao lado do seu corpo quando esta estiver a funcionar.** O contacto accidental com o acessório em rotação pode prender a sua roupa e puxar o acessório na direcção do seu corpo.
- n) Limpe regularmente as ranhuras de ventilação da sua ferramenta eléctrica.** A ventoinha do motor puxa pó para o interior da ferramenta e uma acumulação excessiva de pó metálico pode

dar origem a choques eléctricos.

- o) Não utilize esta ferramenta eléctrica próximo de materiais inflamáveis.** Estes podem incendiar-se se entrarem em contacto com quaisquer faíscas.
- p) Não use acessórios que necessitem de refrigerantes líquidos.** A utilização de água ou de outros refrigerantes líquidos pode dar origem a choques eléctricos
- q) A sua mão deverá segurar a pega durante o trabalho. Utilize sempre as pegas auxiliares fornecidas com a ferramenta.** A perda de controlo poderá causar ferimentos pessoais.

## INSTRUÇÕES ADICIONAIS DE SEGURANÇA PARA TODAS AS OPERAÇÕES

Acção de retorno e outros avisos relacionados  
A acção de retorno ocorre quando o disco, o suporte, a escova ou qualquer outro acessório rotativo fica preso ou é puxado repentinamente. Isto faz com que o acessório rotativo pare repentinamente, o que por sua vez força a ferramenta eléctrica na direcção oposta à da linha de rotação do acessório no ponto de aperto.

Por exemplo, se um disco abrasivo for puxado ou ficar preso na peça em que está a trabalhar a extremidade do disco que se encontra introduzida no ponto de aperto pode penetrar ainda mais no material provocando a acção de retorno. Dependendo da direcção de rotação do disco, este pode saltar na direcção do utilizador ou na direcção oposta. Nesta situação, os discos abrasivos podem também quebrar.

A acção de retorno resulta de uma utilização indevida e/ou incorrecta e pode ser evitada tomando as precauções descritas a seguir.

- a) Segure firmemente na ferramenta eléctrica e posicione o seu corpo e braço de forma a resistir a qualquer acção de retorno. Utilize sempre a pega auxiliar, se esta existir, para ter um maior controlo sobre a ferramenta em caso de retorno desta durante o arranque.** O utilizador será capaz de controlar a acção de retorno se tomar as devidas precauções.
- b) Nunca coloque as mãos próximo do acessório rotativo.** Este pode atingir as suas mãos.
- c) Não posicione o corpo de forma a que este seja atingido em caso de retorno da ferramenta.** A acção de retorno faz com que a ferramenta se mova na direcção oposta à do disco no ponto de aperto.
- d) Tenha especial cuidado ao trabalhar em esquinas, arestas afiadas, etc. Evite qualquer ressalto ou prendimento do acessório.** A utilização da ferramenta em esquinas, arestas afiadas ou o ressalto desta pode fazer com que o acessório rotativo seja puxado e leve à perda de controlo ou ao retorno da ferramenta eléctrica.
- e) Não ligue uma lâmina de entalhe de corrente da serra, nem uma lâmina de serra dentada.** Este

tipo de lâminas cria um retorno frequente e perda de controlo.

## INSTRUÇÕES ADICIONAIS DE SEGURANÇA PARA AS OPERAÇÕES DE AFIAMENTO E CORTE

### Avisos de segurança específicos para as operações de rectificação e de corte:

- a) **Utilize apenas os tipos de discos recomendados para a sua ferramenta eléctrica e a guarda específica concebida para o disco em questão.** A utilização de discos não apropriados para uma determinada ferramenta eléctrica faz com que estes não possam ser devidamente protegidos e não são seguros.
- b) **Os discos com centro côncavo devem ser montados abaixo do nível da pala de protecção.** Um disco montado de forma inadequada que esteja projectado além da pala de protecção não poderá ser protegido adequadamente.
- c) **A guarda deve ser correctamente colocada na ferramenta eléctrica e posicionada de forma a garantir uma máxima segurança e também que a parte do disco que fica exposta seja o menor possível.** A guarda ajuda a proteger o utilizador contra fragmentos de disco partidos e contra o contacto accidental com este.
- d) **Os discos devem ser utilizados apenas para as situações para que foram concebidos. Por exemplo: não utilize o disco de corte para rectificar um objecto.** Os discos de corte abrasivos destinam-se apenas às operações de rectificação periférica. Se submeter estes discos a quaisquer forças laterais os mesmos podem desintegrar-se.
- e) **Utilize sempre falanges não danificadas e com o tamanho e a forma correctos para o disco seleccionado. A utilização de falanges apropriadas para o disco que pretende utilizar reduz a possibilidade de quebra deste.** As falanges para os discos de corte podem ser diferentes das falanges para os discos de rectificação.
- f) **Não utilize discos desgastados e concebidos para utilização com ferramentas eléctricas de maior potência.** Os discos concebidos para serem usados com ferramentas eléctricas maiores não são próprios para serem utilizados à velocidade máxima das ferramentas menores e podem partir-se.





## INSTRUÇÕES ADICIONAIS DE SEGURANÇA PARA AS OPERAÇÕES DE CORTE

### Avisos de segurança específicos para as operações de corte com discos abrasivos:

- a) **Não “prenda” ou aplique força excessiva sobre o disco de corte. Não tente fazer um corte muito fundo.** Se exercer uma pressão excessiva sobre o disco estará a aumentar a carga sobre este o que aumenta a possibilidade de deformação ou de prendimento do disco no corte e a possibilidade de retorno ou de quebra do mesmo.

- b) **Não posicione o seu corpo na direcção do disco de corte ou por detrás deste.** Quando o disco estiver a funcionar e a rodar na direcção oposta à do seu corpo, a acção de retorno pode fazer com que o disco e a ferramenta eléctrica se virem na sua direcção.
- c) **Quando o disco ficar preso, ou sempre que interromper a operação de corte por qualquer motivo, desligue a ferramenta eléctrica e continue a segurar nesta até o disco parar completamente.** Nunca tente remover o disco do corte com o disco ainda em movimento. Se o fizer, tal pode dar origem ao retorno da ferramenta eléctrica. Se o disco prender, tente determinar a causa e tome as devidas medidas para pôr o disco a funcionar normalmente.
- d) **Não retome a operação de corte. Deixe que o disco atinja a sua velocidade máxima e depois introduza-o cuidadosamente no corte.** Se puser o disco a funcionar com este encaixado no corte, o mesmo pode ficar preso ou tal pode dar origem à acção de retorno por parte do disco.
- e) **Apoie sempre a peça em que está a trabalhar ou qualquer peça de grandes dimensões para evitar o prendimento ou retorno do disco. As peças de grandes dimensões têm tendência para vergar sob o seu próprio peso.** Coloque suportes por baixo da peça em que está a trabalhar próximo da linha de corte e perto da extremidade da peça de ambos os lados do risco.
- f) **Tenha especial cuidado ao abrir “buracos” em paredes existentes ou outras áreas do género.** O disco pode cortar tubos de gás ou canos de água, os cabos eléctricos ou outros objectos e tal pode dar origem ao retorno da ferramenta.

## SÍMBOLOS

	Para reduzir o risco de ferimentos o utilizador deve ler o manual de instruções
	Classe de protecção
	Aviso
	Usar protecção para os ouvidos
	Usar protecção ocular



	Usar máscara contra o pó
	Usar luvas de proteção
	Certifique-se de que a ferramenta está desligada da tomada antes de substituir acessórios.
	Os equipamentos eléctricos não devem ser despositados com o lixo doméstico. Se existirem instalações adequadas deve reciclá-los. Consulte a sua autoridade local para tratamento de lixos ou fornecedor para obter aconselhamento sobre reciclagem.

## LISTA DE COMPONENTES

1.	<b>BOTÃO DE BLOQUEIO DO VEIO</b>
2.	<b>INTERRUPTOR ON/OFF (LIGAR/DESLIGAR)</b>
3.	<b>PEGA AUXILIAR</b>
4.	<b>CHAVE</b>
5.	<b>FLANGE INTERIOR</b>
6.	<b>FLANGE EXTERIOR</b>
7.	<b>PROTEÇÃO DA RODA*</b>
8.	<b>DISCO*</b>

\* Acessórios ilustrados ou descritos não estão total mente abrangidos no fornecimento.

## DADOS TÉCNICOS

Tipo **WX718 WX718.X WX717 WX717.X (700-749 - designação de aparelho mecânico, representativo de Rebarbadora)**

	<b>WX718 WX718.X**</b>	<b>WX717 WX717.X**</b>
Tensão nominal	220-240V~50/60Hz	
Potência Nominal	900 W	750 W
Velocidade nominal sem carga	12000 /min	11000 /min
Tamanho do risco	125mm	115 mm

Furo do disco	22.2 mm	
Rosca do eixo	M14	
Isolamento duplo	 /II	
Peso da máquina	2.17 kg	1.77 kg

\*\*X = 1-999, A-Z, M1-M9, são utilizados apenas para clientes diferentes, não há alterações relevantes seguras entre esses modelos.

Recomendamos que você compre seus acessórios na mesma loja que vendeu a ferramenta. Consulte a embalagem dos acessórios para mais detalhes. O pessoal da loja pode ajudá-lo e oferecer opinião.

## INFORMAÇÃO DE RUÍDO

	<b>WX718 WX718.X</b>	<b>WX717 WX717.X</b>
Pressão de som avaliada	$L_{pA}$ : 83,6 dB(A)	$L_{pA}$ : 83.7 dB(A)
Potência de som avaliada	$L_{wA}$ : 94,6 dB(A)	$L_{wA}$ : 94.7 dB(A)
$K_{pA}$ & $K_{wA}$	3.0 dB	

Usar protecção para os ouvidos 

## INFORMAÇÃO DE VIBRAÇÃO

	<b>WX718 WX718.X</b>	<b>WX717 WX717.X</b>
--	--------------------------	--------------------------

Os valores totais de vibração são determinados de acordo com a normativa EN60745

Esmeriladora	esmerilar superfícies	Valor da emissão de vibrações $a_{vAG} = 4,320$ m/s <sup>2</sup>	Valor da emissão de vibrações $a_{vAG} = 4,106$ m/s <sup>2</sup>
	Instabilidade K = 1.5m/s <sup>2</sup>		

O valor total declarado da vibração poderá ser utilizado para comparar uma ferramenta com outra e poderá também ser utilizado numa avaliação preliminar de exposição.

 **AVISO:** Os valores de emissão de vibração durante a utilização da ferramenta podem



divergir dos valores declarados, dependendo da forma como a ferramenta é utilizada, dependendo dos exemplos seguintes e de outros modos de utilização:  
 O modo como a ferramenta é utilizada, os materiais a cortar.  
 A ferramenta estar em boas condições e bem conservada.  
 A utilização do acessório correcto para a ferramenta e a garantia de que está afiada e em boas condições.  
 A firmeza com que se segura nas pegas e se quaisquer acessórios vibratórios são utilizados  
 Se a ferramenta é utilizada para o objectivo para a qual foi concebida e segundo as instruções.

**Esta ferramenta pode causar síndrome de vibração mão-braço, se não for adequadamente utilizada.**

 **AVISO:** Para ser preciso, uma estimativa do nível de exposição nas condições actuais de utilização devem ter em conta todas as partes do ciclo de operação, como tempos em que a ferramenta está desligada e quando está em funcionamento, mas inactiva, ou seja, não realizando o seu trabalho. Isto poderá reduzir significativamente o nível de exposição durante o período total de trabalho. Como minimizar o seu risco de exposição à vibração. Mantenha esta ferramenta de acordo com as instruções e bem lubrificada (quando aplicável) Se a ferramenta for utilizada regularmente, invista em acessórios anti-vibração. Evite utilizar ferramentas a temperaturas de 10°C ou inferior. Planeie o seu horário de trabalho de forma a distribuir a utilização de ferramentas de alta vibração ao longo de vários dias.

## INSTRUÇÕES DE FUNCIONAMENTO

 **NOTA:** Antes de utilizar a ferramenta, leia atentamente o livro de instruções.

**UTILIZAÇÃO DE ACORDO COM AS DISPOSIÇÕES**  
 O aparelho é determinado para cortar, desbastar e escovar materiais de metal e de pedra, sem utilizar água. Para cortar metais é necessário utilizar uma capa de protecção especial para cortes (acessório).

### MONTAGEM E FUNCIONAMENTO

Ação	Figura
<b>MONTAGEM</b>	
Montagem handle auxiliar	Ver A
Encaixe dos discos	Ver B1, B2, B3

<b>SUBSTITUIÇÃO DO DISCO</b> <b>NOTA:</b> Antes de fazer qualquer trabalho na própria máquina, remova a ficha da tomada de parede. A protecção deve estar instalada quando trabalhar com discos de esmerilar ou de corte.	
Remova o disco seguindo pela ordem inversa os passos na Fig. B1, B2 e B3.	
Remover a protecção da roda	Ver Fig. C1, C2 (para WX718 WX718.X)
	Ver Fig. D1, D2 (para WX717 WX717.X)
Voltar a instalar a protecção da roda. <b>NOTA:</b> A saliência codificada na protecção da roda garante que apenas pode ser montada uma protecção adaptada ao tipo de máquina. <b>NOTA:</b> Coloque a protecção da roda com a saliência codificada na ranhura codificada no veio da cabeça da máquina e rode-a para a posição adequada (posição de trabalho). A parte fechada da protecção da roda deve estar sempre do lado do operador. <b>NOTA:</b> Fixe a protecção da roda fechando a alavanca de aperto (para a WX718 WX718.X), ou apertando o parafuso (para a WX717 WX717.X).	
Substituição do disco.	
<b>FUNCIONAMENTO</b>	
Ligar à alimentação eléctrica	Ver E
Utilizar o interruptor Ligar/Desligar	Ver F
Áreas das pegas manuais	Ver G
Desbaste	
 <b>AVISO!</b> Nunca utilize um disco de corte para desbaste.	
Cortar	Ver H

## DICAS DE USO PARA A SUA FERRAMENTA

1. Comece sempre sem carga para atingir a velocidade máxima e só depois inicie o trabalho.
2. Não force o disco para trabalhar mais depressa, reduzindo a velocidade de rotação do disco significa uma vida mais longa de trabalho.
3. Trabalhe sempre com um ângulo 15-30 entre o disco e a peça de trabalho. Quando rebarbar, os ângulos de grandes dimensões cortarão as arestas da peça de trabalho e afectarão o acabamento da superfície. Desloque a rebarbadora angular para os lados, para trás e para a frente da peça de trabalho.
4. Quando utilizar um disco de corte nunca altere o ângulo de corte, caso contrário pode parar o disco, o motor da rebarbadora angular ou partir o disco. Quando cortar, corte apenas na direcção oposta à rotação do disco. Se cortar na mesma direcção de rotação do disco pode fazê-lo saltar da ranhura de corte.
5. Quando cortar material muito duro pode obter melhores resultados se utilizar um disco de diamante.
6. Quando utilizar um disco de diamante, este pode ficar muito quente. Se isto acontecer, verá aparecer anéis de faíscas em volta do disco rotativo. Interrompa o corte e deixe arrefecer sem carga durante 2-3 minutos.
7. Assegure-se sempre de que a peça de trabalho está bem fixa ou presa para impedir qualquer movimento.

## RESOLUÇÃO DE PROBLEMAS

Embora a sua nova afiadora angular seja de fácil utilização, se tiver algum problema, verifique o seguinte:

1. Se a sua afiadora não funcionar, verifique a fonte de alimentação na ficha principal.
2. Se a roda da sua afiadora tremer ou vibrar, verifique se a flange exterior está apertada e se a roda está correctamente situada na base da flange.
3. Se houver algum vestígio de que a roda está danificada, não utilize, pois a roda danificada pode desintegrar-se. Remova-a e substitua-a por uma nova roda. Descarte adequadamente as rodas velhas.
4. Se estiver a trabalhar sobre alumínio ou uma liga suave e similar, a roda rapidamente ficará entupida e deixará de afiar com eficácia.

## PROTECÇÃO AMBIENTAL



Os equipamentos eléctricos não devem ser eliminados com o lixo doméstico. Se existirem

instalações adequadas deve reciclá-los. Consulte a sua autoridade local para tratamento de lixos ou fornecedor para obter aconselhamento sobre reciclagem.

## MANUTENÇÃO

**Retire o cabo de alimentação da tomada antes de efectuar quaisquer ajustamentos, reparações ou manutenção.**

A sua ferramenta não requer qualquer lubrificação ou manutenção adicional.

A ferramenta, o conjunto de baterias e o carregador não têm peças susceptíveis de ser substituídas pelo utilizador. Nunca utilize água ou produtos químicos para limpar a sua ferramenta. Limpe-a com um pano macio. Guarde sempre a sua ferramenta num local seco. Mantenha as ranhuras de ventilação do motor devidamente limpas. Se observar a ocorrência de faíscas nas ranhuras de ventilação, isso é normal e não danificará a sua ferramenta.

Se o cabo de alimentação estiver danificado, este deve ser substituído pelo fabricante, seu agente autorizado ou pessoal técnico qualificado para evitar qualquer situação de perigo.

# ECLARAÇÃO DE CONFORMIDADE

Nós,  
Positec Germany GmbH  
Postfach 32 02 16, 50796 Cologne, Germany

Declaramos que o produto,  
Descrição **Worx Rebarbadora**  
Tipo **WX718 WX718.X WX717 WX717.X (700-749**  
**- designação de aparelho mecânico, representativo de Rebarbadora)**  
Função **Rebarbamento periférico e lateral**

Cumpre as seguintes Directivas:  
**2006/42/EC, 2011/65/EU&(EU)2015/863**  
**2014/30/EU**

Normas em conformidade com:  
**EN IEC 55014-1, EN IEC 55014-2**  
**EN IEC 61000-3-2, EN 61000-3-3**  
**EN 60745-1, EN 60745-2-3**  
**EN IEC 63000**

Pessoa autorizada a compilar o ficheiro técnico,  
**Nome Marcel Filz**  
**Morada Positec Germany GmbH**  
**Postfach 32 02 16, 50796 Cologne, Germany**



2023/09/04  
Allen Ding  
Engenheiro-chefe adjunto, Teste e Certificação  
Positec Technology (China) Co., Ltd  
18, Dongwang Road, Suzhou Industrial  
Park, Jiangsu 215123, P. R. China

## INHOUDSOPGAVE

1. VEILIGHEIDSINSTRUCTIES
2. ONDERDELENLIJST
3. TECHNISCHE GEGEVENS
4. GEBRUIK VOLGENS BESTEMMING
5. BEDIENINGSINSTRUCTIES
6. ONDERHOUD
7. BESCHERMING VAN HET MILIEU
8. CONFORMITEITVERKLARING

## 1.VEILIGHEIDSINSTRUCTIES ALGEMENE VEILIGHEIDSWAARSCHUWING- EN VOOR VERMOGENSMACHINE



**WAARSCHUWING! Lees alle instructies zorgvuldig door.** Indien u zich niet aan alle onderstaande instructies houdt, kan dat leiden tot een elektrische schok, brand en/of ernstig letsel.

**Bewaar alle waarschuwingen en instructies voor latere naslag.**

De term "(elektrisch) gereedschap" in de waarschuwingen hieronder, verwijst naar uw op netspanning werkende gereedschap (met stroomdraad) of uw accugereedschap (draadloos).

### 1. WERKGEBIED

- a) Houd uw werkgebied schoon en zorg ervoor dat deze goed verlicht is.** In rommelige en slecht verlichte werkgebieden gebeuren sneller ongelukken.
- b) Gebruik elektrisch gereedschap niet in explosieve atmosferen, zoals in de nabijheid van ontvlambare vloeistoffen, gassen of stof.** Elektrisch gereedschap veroorzaakt vonken die de stof of de gassen kunnen doen ontvlammen.
- c) Houd kinderen en omstanders uit de buurt terwijl u met elektrisch gereedschap werkt.** Aflleidingen kunnen ervoor zorgen dat u de controle over het gereedschap verliest.

### 2. ELEKTRISCHE VEILIGHEID

- a) De stekker van het elektrisch gereedschap moet passen in het stopcontact. Pas de stekker op geen enkele manier aan om te zorgen dat hij wel past. Gebruik geen adapterstekkers terwijl u geaard elektrisch gereedschap gebruikt.** Onaangepaste stekkers die in het stopcontact passen, verminderen de kans op een elektrische schok.
- b) Vermijd lichamelijk contact met geaarde**

of gegronde oppervlakken, zoals buizen, radiatoren, furnuizen en koelkasten. Als uw lichaam geaard of gegrond is, is er een grotere kans op een elektrische schok.

- c) **Stel uw elektrische gereedschap niet bloot aan regen of natte omstandigheden.** Water dat elektrisch gereedschap kan binnendringen, vergroot de kans op een elektrische schok.
- d) **Gebruik de stroomdraad niet op een andere manier dan waarvoor deze gemaakt is. Trek niet aan de stroomdraad, ook niet om de stekker uit het stopcontact te krijgen en draag het gereedschap niet door het aan de stroomdraad vast te houden. Houd de stroomdraad uit de buurt van hitte, olie, scherpe hoeken en bewegende onderdelen.** Beschadigde of verwarde stroomdraden vergroten de kans op een elektrische schok.
- e) **Wanneer u het elektrische gereedschap buitenshuis gebruikt, dient u te zorgen voor een verlengsnoer dat geschikt is voor gebruik buitenshuis.** Het gebruik van een verlengsnoer dat geschikt is voor gebruik buitenshuis, vermindert de kans op een elektrische schok.
- f) **Moet een krachtmachine in een vochtige locatie worden gebruikt, gebruik dan een aardlekschakelaar (ALS).** Een ALS vermindert het gevaar op elektrische schokken.

### 3. PERSOONLIJKE VEILIGHEID

- a) **Blijf alert, kijk waar u mee bezig bent en gebruik uw gezonde verstand wanneer u met elektrisch gereedschap werkt. Gebruik geen elektrisch gereedschap wanneer u moe bent of onder de invloed van drugs, alcohol of medicijnen.** Een moment van onoplettendheid bij het gebruik van elektrisch gereedschap kan leiden tot ernstig persoonlijk letsel.
- b) **Gebruik een veiligheidsuitrusting. Draag altijd oogbescherming.** Een veiligheidsuitrusting, zoals een stofmasker, schoenen met antislipzolen, een veiligheidshelm, of oorbescherming die onder de juiste omstandigheden gebruikt wordt, vermindert de kans op persoonlijk letsel.
- c) **Pas op dat het apparaat niet onbedoeld wordt gestart. Zorg ervoor dat de schakelaar uit staat voordat u de voeding en/of batterij aansluit, en als u de machine oppakt en draagt.** Gereedschap dragen terwijl u uw vinger op de schakelaar houdt, of de stekker in het stopcontact steken terwijl het gereedschap ingeschakeld staat, is vragen om ongelukken.
- d) **Verwijder inbussleutels of moersleutels voordat u het gereedschap inschakelt.** Een sleutel die nog in of op een draaiend onderdeel van het elektrische gereedschap zit, kan leiden tot ernstig persoonlijk letsel.
- e) **Werk niet boven uw macht. Zorg er altijd voor dat u stevig staat en goed in balans bent.** Hierdoor

heft u betere controle over het gereedschap in onverwachte situaties.

- f) **Draag geschikte kleding. Draag geen loszittende kleding of sieraden. Houd uw haar, kleding en handschoenen uit de buurt van bewegende onderdelen.** Loszittende kleding, sieraden of lang haar kan vast komen te zitten in bewegende onderdelen.
- g) **Wanneer er apparaten worden bijgeleverd voor stofafzuiging en -opvang, zorg er dan voor dat deze aangesloten zijn en op de juiste manier gebruikt worden.** Het gebruik van deze apparaten vermindert de gevaren die door stof kunnen ontstaan.

### 4. GEBRUIK EN ONDERHOUD VAN ELEKTRISCH GEREEDSCHAP

- a) **Forceer het gereedschap niet. Gebruik gereedschap dat voor de toepassing geschikt is.** Het gebruik van geschikt gereedschap levert beter werk af en werkt veiliger als het gebruikt wordt op de snelheid waar het voor ontworpen is.
- b) **Gebruik het gereedschap niet wanneer de aan/uitschakelaar niet functioneert.** Gereedschap dat niet kan worden bediend met behulp van de schakelaar is gevaarlijk en dient te worden gerepareerd.
- c) **Neem de stekker uit het stopcontact en/of verwijder de batterij voordat u instellingen verandert, toebehoren vervangt of de machine opbergt.** Deze preventieve veiligheidsmaatregelen verminderen de kans op het ongewild inschakelen van het gereedschap.
- d) **Berg gereedschap dat niet gebruikt wordt buiten het bereik van kinderen op en laat personen die niet bekend zijn met het gereedschap of met deze veiligheidsinstructies het gereedschap niet bedienen.** Elektrisch gereedschap kan in de handen van ongetrainde gebruikers gevaarlijk zijn.
- e) **Onderhoud elektrisch gereedschap op de juiste wijze. Controleer of bewegende onderdelen nog goed uitgelijnd staan, of ze niet ergens vastzitten en controleer op elke andere omstandigheid die ervoor kan zorgen dat het gereedschap niet goed functioneert. Wanneer het gereedschap beschadigd is, dient u het te repareren voordat u het in gebruik neemt.** Veel ongelukken worden veroorzaakt door slecht onderhouden elektrisch gereedschap.
- f) **Houd snijdend gereedschap schoon en scherp.** Goed onderhouden snijdend gereedschap met scherpe zaagbladen/messen zal minder snel vastlopen en is makkelijker te bedienen.
- g) **Gebruik het gereedschap, de accessoires, de bitjes, enz. in overeenstemming met deze instructies en op de manier zoals bedoeld voor het specifieke type elektrisch gereedschap, rekening houdend met de werkomstandigheden en het uit te voeren werk.** Het gereedschap

gebruiken voor andere doeleinden dan waar deze voor ontworpen is, kan gevaarlijke situaties opleveren.

## 5. SERVICE

- a) **Laat uw elektrisch gereedschap repareren door een bevoegde reparateur die alleen originele reserveonderdelen gebruikt.** Zo bent u er zeker van dat uw gereedschap veilig blijft.

# VEILIGHEIDSWAARSCHUWINGEN VOOR ALLE BEWERKINGEN

## DEZE VEILIGHEIDSWAARSCHUWINGEN GELDEN VOOR SLIJP-, SCHUUR- EN SNIJBWERKINGEN:

- a) **Deze machine is bedoeld om gebruikt te worden als slijpmachine, of zaag. Lees alle veiligheidswaarschuwingen, instructies, illustraties en specificaties die met deze machine geleverd zijn.** Worden de instructies hieronder niet opgevolgd, dank an dat resulteren in elektrische schok, brand en of ernstig letsel.
- b) **Bewerkingen zoals slijpen, staalborstelen, polijsten en afkorten worden met deze machine niet aanbevolen.** Bewerkingen waarvoor de machine niet bedoeld is, kunnen gevaarlijk zijn en persoonlijk letsel veroorzaken
- c) **Gebruik geen accessoires die niet speciaal ontworpen en aanbevolen zijn door de fabrikant van de machine.** Het feit dat een accessoire op de machine past, betekent niet dat de veilige werking gegarandeerd is.
- d) **De nominale snelheid van een accessoire moet minstens zo groot zijn als de maximale snelheid van de machine.** Accessoires die op een te hoge snelheid worden gebruikt, kunnen uit elkaar vliegen.
- e) **De buitendiameter en de dikte van een accessoire moeten binnen de capaciteit van de machine passen.** Accessoires van de verkeerde grootte kunnen niet goed beschermd en bediend worden.
- f) **Inzetgereedschappen met schroefdraadinzetstuk moeten nauwkeurig op de schroefdraad van de uitgaande as passen. De gatdiameter van met een flens gemonteerde inzetgereedschappen moet passen bij de opnamediameter van de flens.** Inzetgereedschappen die niet nauwkeurig op het elektrische gereedschap bevestigd worden, draaien ongelijkmatig, trillen sterk en kunnen tot verlies van de controle leiden.
- g) **Gebruik geen beschadigde accessoires. Controleer de accessoires voor gebruik: schuurschijven op spaanders en barsten, scheuren en bovenmatige slijtage. Mocht de machine of een accessoire vallen, inspecteer hem dan op schade of gebruik een nieuw accessoire. Zorg er na inspectie en montage van**

**een accessoire voor dat u en omstanders uit het vlak van het draaiende accessoire staan en laat de machine een minuut op maximale onbelaste snelheid draaien.** Een beschadigd accessories zal meestal tijdens een dergelijke test uit elkaar breken.

- h) **Draag persoonlijke beschermingsmiddelen. Afhankelijk van de werkzaamheden draagt u hoofdbescherming of een veiligheidsbril. Draag zodig een stofmasker, gehoorbescherming, handschoenen en een schort waarmee afgeslepen materiaal en delen van het werkstuk mee kunnen worden opgevangen.** De oogbescherming moet geschikt zijn om rondvliegende deeltjes op te vangen die bij de werkzaamheden ontstaan. Het stofmasker moet geschikt zijn om deeltjes uit de lucht te filteren. Langdurige blootstelling aan lawaai kan tot gehoorschade leiden.
- i) **Houd omstanders op een veilige afstand van het werkgebied. Iedereen die zich in het werkgebied bevindt moet persoonlijke beschermingsmiddelen dragen.** Brokstukken van het werkstuk en een gebroken accessoire kunnen wegvliegen en letsel veroorzaken, ook buiten de onmiddellijke omgeving van de werkzaamheden.
- j) **Houd de machine alleen vast bij de geïsoleerde handgrepen, wanneer uw werkzaamheden tot gevolg kunnen hebben dat het accessoire in contact komt met b) verborgen bedrading of het eigen netsnoer.** Contact met een onder spanning staande leiding kan ook metalen delen van het gereedschap onder spanning zetten en tot een elektrische schok leiden.
- k) **Houd het netsnoer uit de buurt van het draaiende accessoire.** Verliest u de macht over de machine, dan kan het snoer worden doorgesneden en bovendien kan uw hand of arm in het draaiende accessoire worden getrokken.
- l) **Leg de machine nooit neer als het accessoire nog in beweging is.** Het draaiende accessoire kan tegen de oppervlakte komen waardoor u de macht over de machine verliest.
- m) **Laat de machine niet draaien terwijl u hem opzij draagt.** Door onbedoeld contact met het draaiende accessoire kan uw kleding worden gegrepen, waardoor de machine in aanraking met uw lichaam komt.
- n) **Maak de ventilatieopeningen van de machine geregeld schoon.** De ventilator van de motor brengt stof binnen de behuizing en door ophoping van metalen deeltjes kan ere en elektrisch gevaar ontstaan
- o) **Gebruik de machine niet bij ontbrandbare materialen.** Ze zouden door vonken in brand kunnen raken.
- p) **Gebruik geen accessoires die een vloeibaar koelmiddel nodig hebben.** Het gebruik van water of andere vloeibare koelmiddelen kan elektrocutie of

- elektrische schokken tot gevolg hebben
- q) Houd het handvat vast als u werkt. Gebruik altijd de hulphandvatten die met de machine geleverd zijn. Als u de machine niet beheerst kan dat in persoonlijk letsel resulteren.

## VERDERE VEILIGHEIDSINSTRUCTIES VOOR ALLE BEWERKINGEN

### Terugslag en daarmee verwante waarschuwingen

Terugslag is een plotselinge reactie van een draaiend wiel of ander accessoire als het plotseling bekneld raakt. Het accessoire blijft daardoor ineens stilstaan waardoor de machine onbeheerst gedwongen wordt in een richting die tegengesteld is aan de draairichting van het accessoire.

Bijvoorbeeld, als een slijpwiel in het werkstuk blijft klemzitten, dan zal de rand van het wiel zich in de oppervlakte van het materiaal graven waarna het wiel naar buiten schiet. Het wiel kan in de richting van de gebruiker schieten of in de andere richting, afhankelijk van de bewegingsrichting van het wiel op het moment dat het vast bleef zitten. Een schuurwiel kan onder die omstandigheden ook breken.

Terugslag is het gevolg van verkeerd gebruik van een machine en/of onjuiste bedrijfsprocedures en -omstandigheden. Met de juiste maatregelen kan het vermeden worden, zoals hieronder is beschreven.

- a) **Houd de machine stevig vast en zorg ervoor dat lichaam en armen in een zodanige positie staan dat u de terugslagkrachten kunt weerstaan. Maak steeds gebruik van het hulphandvat, als het aanwezig is, zodat u tijdens het opstarten maximale beheersing hebt over terugslag en koppelreacties.** De gebruiker kan koppelreacties en terugslagkrachten beheersen met de juiste voorzorgsmaatregelen.
- b) **Houd uw hand nooit bij het draaiende accessoire.** Het accessoire kan over uw hand terugslaan.
- c) **Houd uw lichaam niet op een plaats waar de machine komt als er terugslag optreedt.** Bij terugslag schiet de machine in een richting die tegengesteld is aan de beweging van het wiel, op het moment dat het wiel vastklemt.
- d) **Wees voorzichtig bij het werken langs hoeken, scherpe randen e.d. zodat vermeden wordt dat de machine terugstuitert en het accessoire blijft vastzitten.** Hoeken, scherpe randen en stutten kunnen het draaiende accessoire vastgrijpen waardoor u de macht over de machine verliest of er terugslag optreedt.
- e) **Monteer geen kettingzaag, houtsnijmes of zaagblad met tanden.** Dergelijke gereedschappen geven vaak terugslag en het gevaar dat u de macht over de machine verliest.

## EXTRA VEILIGHEIDSINSTRUCTIES VOOR SLIJPEN EN AFKORTEN

**Veiligheids waarschuwingen betreffende slijp- en schuurbewerkingen:**

- a) **Gebruik alleen een wieltype dat is aanbevolen voor de machine en de specifieke beschermkap die voor dat wiel bedoeld is.** Wielen die niet geschikt zijn voor de machine kunnen niet goed beschermd worden en zijn onveilig.
- b) **Gebogen slijpschijven moeten zodanig gemonteerd worden dat hun slijpoppervlak niet boven de rand van de beschermkap uit steekt.** Een onjuist gemonteerde slijpschijf die over de rand van de slijpschijf uitsteekt, kan onvoldoende afgeschermd worden.
- c) **De kap moet stevig aan de machine bevestigd zijn en gepositioneerd zijn voor maximale veiligheid, zodat een minimale oppervlakte van het wiel in de richting van de gebruiker is blootgesteld.** De beschermkap helpt de bediener te beschermen tegen brokstukken en toevallig contact met het slijptoebehoren alsmede tegen vonken die de kleding kunnen doen ontbranden.
- d) **Wielen mogen alleen worden gebruikt voor aanbevolen toepassingen. Probeer bijvoorbeeld niet te slijpen met de kant van een snijwiel.** Een schurend snijwiel is bedoeld voor het slijpen van de oppervlakte – door kracht op de zijkant uit te oefenen zou het wielen uit elkaar kunnen liggen.
- e) **Gebruik steeds onbeschadigde wielflenzen die de juiste grootte en vorm hebben voor het gebruikte wiel.** De juiste wielflenzen ondersteunen het wiel en verminderen de kans dat het wiel breekt. Flenzen voor snijwielen zijn anders dan flenzen voor slijpwielen.
- f) **Gebruik geen afgeslepen wielen van een machine die werkt met een groter vermogen.** Een wiel dat geschikt is voor een groter vermogen, is niet geschikt voor de hogere snelheid van een kleinere machine en zou kunnen breken.

## EXTRA VEILIGHEIDSINSTRUCTIES VOOR AFKORTEN

**Andere veiligheids waarschuwingen voor schurende snijbewerkingen:**

- a) **Laat het snijwiel niet “vastlopen” en gebruik geen overmatige druk. Probeer niet extra diep te snijden.** Door overbelasting van het wiel vergroot u de kans dat het wiel verbuigt of in de snede blijft vastzitten, waardoor het wiel terugslaat of breekt.
- b) **Zorg ervoor dat uw lichaam zich niet in de lijn van het draaiende wiel bevindt en niet erachter.** Beweegt het wiel, op het moment van gebruik, van uw lichaam af, dan zullen de machine en het wiel door een eventuele terugslag in uw richting komen.
- c) **Blijft het wiel vastzetten of moeten de werkzaamheden onderbroken worden, schakel de machine dan uit en houd hem stil tot het wiel volledig tot stilstand is gekomen. Probeer het snijwiel niet uit de snede te verwijderen terwijl het wiel in beweging is, want er kan terugslag optreden.** Onderzoek de oorzaak van het vastzittende wiel en neem maatregelen om het

probleem te verhelpen.

- d) **Herstart de machine niet in het werkstuk. Laat het wiel tot volle snelheid komen en breng het weer terug in de snede.** Het wiel kan vastklemmen, weglopen en terugslaan als de machine wordt gestart met het wiel in het werkstuk,
- e) **Ondersteun panelen en grote werkstukken om het gevaar van vastklemmen en terugslag te vermijden.** Een groot werkstuk kan onder eigen gewicht doorzakken. Ondersteun het werkstuk in de buurt van de snijlijn en aan de rand van het werkstuk, aan weerszijden van het wiel.
- f) **Wees extra voorzichtig bij het maken van een "zaksnede" tussen bestaande muren of in een ander blind gebied.** Het uitstekende wiel kan in contact komen met gas- en waterbuizen, met elektrische bedrading of andere voorwerpen waardoor er terugslag ontstaat.

	Afgedankte elektrische producten mogen niet bij het normale huisafval terechtkomen. Breng deze producten waar mogelijk naar een recyclecentrum bij u in de buurt. Vraag de verkoper of de gemeente informatie en advies over het recyclen van elektrische apparatuur.
---	---

## SYMBOLLEN

	Lees de gebruikershandleiding om het risico op letsels te beperken.
	Veiligheidsklasse
	Waarschuwing
	Draag oorbescherming
	Draag een veiligheidsbril
	Draag een stofmasker
	Draag beschermende handschoenen.
	Zorg dat u het gereedschap van de netstroom is losgekoppeld voordat u accessoires vervangt.

## 2.ONDERDELENLIJST

1. ASSTOPVERGREDELING
2. AAN/UIT-SCHAKELAAR
3. EXTRA HANDGREEP
4. SLEUTEL
5. BINNENSTE FLENS
6. BUITENSTE FLENS
7. BESCHERMKAP\*
8. SLIJPSCHIJF\*

\*Niet alle afgebeelde of beschreven toebehoren worden standaard meegeleverd.

## 3.TECHNISCHE GEGEVENS

Type **WX718 WX718.X WX717 WX717.X (700-749 - aanduiding van machines, kenmerkend voor Haakse slijpmachine)**

	WX718 WX718.X**	WX717 WX717.X**
Spanning	220-240V~50/60Hz	
Opgenomen vermogen	900 W	750 W
Nominaal toerental	12000 /min	11000 /min
Slijpschijfdiameter	125mm	115 mm
Binnendiameter schijf	22.2 mm	
Schroefdraad as	M14	
Dubbele isolatie	 //II	
Gewicht	2.17 kg	1.77 kg

\*\*X = 1-999, A-Z, M1-M9 zijn alleen voor verschillende klanten, er zijn geen veiligheidsgerelateerde wijzigingen tussen deze modellen.



We raden u aan om accessoires te kopen in de winkel waar het gereedschap wordt verkocht. Zie het accessoirepakket voor meer informatie. Winkelpersoneel kan u helpen en adviseren.

## GELUIDSPRODUCTIE

	WX718 WX718.X	WX717 WX717.X
A-gewogen geluidsdruk	$L_{pA}$ : 83,6 dB(A)	$L_{pA}$ : 83.7 dB(A)
A-gewogen geluidsniveau	$L_{WA}$ : 94,6 dB(A)	$L_{WA}$ : 94.7 dB(A)
$K_{pA}$ & $K_{WA}$	3.0 dB	
Drag oorbescherming		

## TRILLINGSGEGEVENS

	WX718 WX718.X	WX717 WX717.X
--	------------------	------------------

Totale trillingswaarden (triax vector-som) volgens EN 60745:

Slijper	oppervlakte slijpen	Trillingsemisiewaarde $a_{hAG} = 4,320$ $m/s^2$	Trillingsemisiewaarde $a_{hAG} = 4.106$ $m/s^2$
	Onzekerheid $K = 1.5m/s^2$		

De opgegeven totale trillingswaarde kan worden gebruikt om een gereedschap met een ander te vergelijken en kan ook dienen als een voorlopige beoordeling van de blootstelling.

**WAARSCHUWING:** De trillingsemisiewaarde tijdens het feitelijke gebruik van dit elektrisch gereedschap kan afwijken van de opgegeven waarde, afhankelijk van de wijze waarop het gereedschap wordt gebruikt, zoals in de volgende voorbeelden: Hoe het gereedschap wordt gebruikt en welk materiaal wordt gesneden of geboord. Of het gereedschap in goede staat verkeerd en correct wordt onderhouden. Gebruik van de juiste toebehoren voor het gereedschap en of deze scherp zijn en in goede staat verkeren.

De stevigheid van de grip op de handgrepen en het eventuele gebruik van antivibratie-accessoires. En of het gereedschap wordt gebruikt waarvoor

het ontworpen is en in overeenstemming met deze instructies.

**Dit gereedschap kan een trillingssyndroom in de handen en armen veroorzaken als het niet op de juiste wijze gehanteerd wordt.**

**WAARSCHUWING:** Voor de nauwkeurigheid moet bij een schatting van het blootstellingsniveau in de feitelijke gebruiksomstandigheden rekening worden gehouden met alle delen van de bedrijfscyclus, zoals het moment waarop het gereedschap wordt uitgeschakeld en terwijl het gereedschap in werking is zonder daadwerkelijk gebruikt te worden. Dit kan het blootstellingsniveau over de totale werkperiode aanzienlijk verminderen. Help de blootstelling aan trillingen te minimaliseren. Gebruik ALTIJD scherpe beitels, boren en messen. Onderhoud het gereedschap in overeenstemming met deze instructies en houd het goed gesmeerd (indien van toepassing). Schaf antivibratie-accessoires aan wanneer u het gereedschap geregeld gebruikt. Vermijd het gebruik van gereedschap bij temperaturen van 10°C of minder. Plan de werkzaamheden zodat de taken met veel trillingen over een aantal dagen verspreid worden.

## 4. BEOOGD GEBRUIK

De machine is bestemd voor het doorslijpen, afbramen en borstelen van metaal en steen zonder gebruik van water. Voor het doorslijpen van steen is een geleideslede voorgeschreven. Voor het doorslijpen van metaal moet een speciale beschermkap voor doorslijpen (toebereiden) worden gebruikt.

## 5. BEDIENINGSINSTRUCTIES

**OPMERKING:** lees het instructieboekje aandachtig voor gebruik van het gereedschap.

### BEOOGD GEBRUIK

De machine is bestemd voor het doorslijpen, afbramen en borstelen van metaal en steen zonder gebruik van water. Voor het doorslijpen van steen is een geleideslede voorgeschreven. Voor het doorslijpen van metaal moet een speciale beschermkap voor doorslijpen (toebereiden) worden gebruikt.

### ASSEMBLAGE EN BEDIENING

Actie	Afbeelding
ASSEMBLAGE	



Instelbare voorste handgreep	Zie A
Montage Slijp-/snijdschijf	Zie B1, B2, B3
<b>VERVANGEN SCHIJF</b> <b>OPMERKING:</b> Trek vóór alle werkzaamheden aan de machine de stekker uit het stopcontact. Bij werkzaamheden met slijp- of doorslijpschijven moet de beschermkap worden gemonteerd.	
Verwijder de schijf door de stappen van afb. B1, B2, B3 omgekeerd te volgen.	
Verwijder de beschermkap.	Zie afb. C1, C2 (voor WX718 WX718.X)
	Zie afb. D1, D2 (voor WX717 WX717.X)
Terugplaatsen van de beschermkap. <b>OPMERKING:</b> De gecodeerde nok op de beschermkap zorgt ervoor dat alleen een afscherming kan worden gemonteerd die past bij het machinetype. <b>OPMERKING:</b> Plaats de beschermkap met de gecodeerde nok in de gecodeerde groef op de spindel van de machinekop en draai naar de gewenste positie (werkpositie). De gesloten zijde van de beschermkap moet altijd naar de gebruiker wijzen. <b>OPMERKING:</b> Zet de beschermkap vast door de klemhendel te sluiten (voor WX718 WX718.X) of door de schroef aan te draaien (voor WX717 WX717.X).	
Vervangen van de schijf.	
<b>BEDIENING</b>	
Voeding aansluiten	Zie E
Aan/Uit-schakelaar	Zie F
Handgrepen	Zie G
Ruw slijpen  <b>WAARSCHUWING!</b> Nooit een snijdschijf gebruiken of te ruwen.	
Doorslijpen	Zie H

## AANWIJZINGEN VOOR HET GEBRUIK VAN DE HAAKSE SLIJPMACHINE

1. Begin altijd onbelast totdat de maximale snelheid is bereikt en begin dan pas met werken.
2. Forceer de schijf niet om sneller te willen werken, het verminderen van de bewegingssnelheid van de schijf leidt tot langere werktijd.
3. Houd altijd een hoek van 15-30 graden tussen de schijf en het werkobject. Grotere hoeken veroorzaken groeven in het werkobject en tasten de afwerking van het oppervlak aan. Beweeg de slijpmachine overdwars of heen en weer over het werkobject.
4. Verander bij het gebruik van een doorslijpschijf nooit de slijphoek, hierdoor kan de schijf namelijk stoppen of breken, of de motor afslaan. Slijp bij het doorslijpen alleen tegen de slijprichting van de schijf in, anders kan de schijf zich uit de groef duwen. Bij het doorslijpen van zeer hard materiaal, verkrijgt u het beste resultaat met een diamantschijf.
5. Bij het gebruik van een diamantschijf wordt deze heel heet.
6. U zult dan een vonkenring zien rondom de draaiende schijf. Stop dan met snijden en laat de snijmachine gedurende 2-3 minuten afkoelen door deze onbelast te laten draaien.
7. Zorg er altijd voor dat het werkobject goed vastzit met behulp van klemmen of anderszins zodat deze niet kan bewegen.

## 6. ONDERHOUD

Trek de voedingskabel uit de aansluiting voordat u eventuele aanpassingen, reparaties of onderhoud uitvoert.

Dit gereedschap bevat geen onderdelen die door de gebruiker dienen te worden onderhouden. Gebruik nooit water of chemische reinigingsmiddelen voor het schoonmaken van uw elektrische gereedschap. Veeg schoon met een droge doek. Bewaar uw elektrische gereedschap altijd op een droge plaats. Houd de ventilatieopeningen van de motor schoon. Houd alle bedieningselementen vrij van stof. Af en toe ziet u vonken in de ventilatiegleuven. Dit is normaal en zal uw gereedschap niet beschadigen. Is de voedingskabel beschadigd, dan moet hij, om risico te voorkomen, worden vervangen door de fabrikant, zijn vertegenwoordiger of een ander bevoegd persoon.

## PROBLEMEN OPLOSSEN

De haakse slijpmachine is gemakkelijk te bedienen. Mochten er problemen zijn, controleer dan het volgende:

1. Draait de slijpmachine niet, controleer dan de voeding op het stopcontact.
2. Trilt of zwabbert het slijpwiel, controleer dan of de buitenste flens goed vastzit en dat het wiel zich goed op de flensplaat bevindt.
3. Toont het wiel enig teken van beschadiging, gebruik het dan niet. Het beschadigde wiel kan uit elkaar vallen. Verwijder het en gebruik een nieuw wiel. Gooi een oud slijpwiel verstandig weg.
4. Werkt u met aluminium of een dergelijke zachte legering, dan zal het wiel spoedig verstopt raken zodat het niet meer effectief kan slijpen.

## 7.BESCHERMING VAN HET MILIEU



Afgedankte elektrische producten mogen niet bij het normale huisafval terechtkomen. Breng deze producten waar mogelijk naar een recyclecentrum bij u in de buurt. Vraag de verkoper of de gemeente informatie en advies over het recyclen van elektrische apparatuur.

## 8.CONFORMITEITVERKLARING

Wij,  
Positec Germany GmbH  
Postfach 32 02 16, 50796 Cologne, Germany

Verklaren dat het product  
Beschrijving **Worx Haakse slijpmachine**  
Type **WX718 WX718.X WX717 WX717.X (700-749 - aanduiding van machines, kenmerkend voor Haakse slijpmachine )**  
Functie **Slijpen langs de rand en zijwaarts**

Voldoet aan de volgende richtlijnen,  
**2006/42/EC**  
**2011/65/EU&(EU)2015/863**  
**2014/30/EU**

Normen voldoen aan,  
**EN IEC 55014-1, EN IEC 55014-2**  
**EN IEC 61000-3-2, EN 61000-3-3**  
**EN 60745-1, EN 60745-2-3**  
**EN IEC 63000**

De persoon die bevoegd is om het technische bestand te compileren,

**Naam Marcel Filz**  
**Adres Positec Germany GmbH**  
**Postfach 32 02 16, 50796 Cologne, Germany**



2023/09/04  
Allen Ding  
Plaatsvervangend Chief Ingenieur, Testen en Certificering  
Positec Technology (China) Co., Ltd  
18, Dongwang Road, Suzhou Industrial Park, Jiangsu 215123, P. R. China

# INDHOLDSFORTEGNELSE

1. SIKKERHEDSINSTRUKTIONER
2. AGGREGATELEMENTER
3. TEKNISK DATA
4. MULIG ANVENDELSE
5. BRUGSANVISNING
6. VEDLIGEHOLDELSE
7. MILJØBESKYTTELSE
8. KONFORMITETSERKLÆRING

## 1. SIKKERHEDSINSTRUKTIONER GENERELLE ADVARSLER I FORBINDELSE MED MASKINVÆRKTØJ

 **ADVARSEL! Læs samtlige anvisninger.**  
Manglende overholdelse af nedenstående anvisninger kan resultere i elektrisk stød, brand og/eller alvorlig personskade.

### Gem alle advarsler og instruktioner for fremtidig reference.

Udtrykket "elværktøj" i nedenstående advarsler henviser til dit eldrevne (med ledning) eller batteridrevne (uden ledning) værktøj.

#### 1. ARBEJDSOMRÅDE

- a) **Sørg for, at arbejdsområdet er rent og godt oplyst. Rodede arbejdsområder kan forårsage personskade.**
- b) **Anvend ikke elværktøj i eksplosive atmosfærer, f.eks. i nærheden af brændbare væsker, gasser eller støv.** Elværktøj frembringer gnister, der kan antænde støv eller dampe.
- c) **Hold børn og tilskuere på afstand, når elværktøjet bruges.** Hvis du bliver distraheret, kan du miste kontrollen over værktøjet.

#### 2. ELSIKKERHED

- a) **Elværktøjets stik skal svare til stikkontakten. Du må ikke ændre stikket på nogen måde. Brug ikke adapterstik til elværktøj med jordforbindelse.** Hvis du bruger uændrede stik og stikkontakter, der passer til stikkene, mindskes risikoen for elektrisk stød.
- b) **Undgå at røre ved overflader med jordforbindelse, f.eks. rør, radiatorer, komfurer og køleskabe.** Risikoen for elektrisk stød øges, hvis din krop får jordforbindelse.
- c) **Brug ikke elværktøj i våde eller fugtige omgivelser.** Hvis der trænger vand ind i elværktøjet, øges risikoen for elektrisk stød.

- d) **Undgå at udsætte ledningen for overlast. Bær ikke værktøjet i ledningen, og træk ikke i ledningen, når du tager stikket ud af stikkontakten. Hold ledningen væk fra varme, olie, skarpe kanter og bevægelige dele.** Beskadigede eller filtrede ledninger øger risikoen for elektrisk stød.
- e) **Brug altid forlængerledninger til udendørs brug, når du anvender værktøjet udendørs.** Risikoen for elektrisk stød mindskes, hvis forlængerledningen er egnet til udendørs brug.
- f) **Hvis det elektriske værktøj anvendes i fugtige omgivelser, skal der ubetinget anvendes en strømforsyning, der er beskyttet mod reststrøm.** Det mindsker risikoen for elektriske stød.

#### 3. PERSONLIG SIKKERHED

- a) **Vær opmærksom, hold altid øje med værktøjet, og brug din sunde fornuft ved brug af elværktøjet. Brug ikke elværktøjet, hvis du er træt eller påvirket af narkotika, alkohol eller medicin.** Et øjeblikks koncentrationssvigt ved brug af elværktøj kan medføre alvorlig personskade.
- b) **Brug beskyttelsesudstyr. Brug altid sikkerhedsbriller.** Sikkerhedsudstyr som støvmaske, skridsikre sikkerhedssko, sikkerhedshjelm eller høreværn mindsker risikoen for personskade.
- c) **Undgå at starte utilsigtet. Kontroller, at kontakten står i stillingen OFF, inden udstyret tilsluttes en strømkilde og/eller batteripakke, samles op eller transporteres.** Hvis du bærer elværktøj med fingeren på afbryderen eller sætter stikket i stikkontakten, mens afbryderen er tændt, er der risiko for ulykker.
- d) **Fjern justeringsnøgler og lignende fra elværktøjet, før du tænder det.** Justeringsnøgler, der sidder på elværktøjets roterende dele, kan resultere i personskade.
- e) **Undgå at række for langt. Sørg for at have et godt fodfæste og underlag.** Det giver bedre kontrol over elværktøjet i uventede situationer.
- f) **Vær korrekt påklædt. Undlad at bære løstsiddende tøj eller smykker.** Hold hår, tøj og handsker på afstand af de bevægelige dele. Løstsiddende tøj, smykker eller langt hår kan blive fanget af de bevægelige dele.
- g) **Hvis værktøjet leveres med støvpose og adapter til støvudsugning, skal du kontrollere, at delene er tilsluttet korrekt.** Disse enheder mindsker risikoen for skader på grund af støv.

#### 4. BRUG OG VEDLIGEHOLDELSE AF ELVÆRKTØJ

- a) **Undlad at presse elværktøjet. Brug det korrekte elværktøj til opgaven.** Du opnår en bedre og mere sikker drift, hvis du anvender det korrekte elværktøj ved den anbefalede hastighed.

- b) **Undlad at bruge elværktøjet, hvis afbryderen ikke slår værktøjet til og fra.** Elværktøj, der ikke kan kontrolleres ved hjælp af afbryderen, er farligt og skal repareres.
- c) **Træk stikket på værktøjet ud fra strømkilden og/eller batteripakken, inden der foretages justeringer, udskiftning af dele eller opbevaring af værktøjet.** Disse forholdsregler mindsker risikoen for utilsigtet start af elværktøjet.
- d) **Opbevar elværktøj utilgængelig for børn, og lad aldrig personer, der ikke er fortrolige med elværktøjet eller disse anvisninger, bruge elværktøjet.** Elværktøj er farligt, hvis det bruges forkert.
- e) **Vedligehold elværktøjet. Kontrollér, om de bevægelige dele er korrekt justeret eller går tungt, om dele er gået i stykker og enhver anden tilstand, som kan påvirke elværktøjets funktion. Hvis elværktøjet er beskadiget, skal det repareres inden brug.** Mange ulykker forårsages af dårligt vedligeholdt elværktøj.
- f) **Hold værktøjet skarpt og rent.** Korrekt vedligeholdt elværktøj med skarpe klinger sætter sig ikke fast og er nemmere at kontrollere.
- g) **Brug elværktøjet, tilbehøret og eventuelle bits i henhold til disse anvisninger og på en passende måde for den pågældende type elværktøj. Tag altid højde for arbejdsomgivelserne og den forhåndenværende opgave.** Hvis elværktøjet bruges til andre opgaver end den, det er beregnet til, kan det medføre farlige situationer.
5. **SERVICE**
- a) **Service på elværktøjet skal udføres af en autoriseret reparatør ved hjælp af originale reservedele.** Dette sikrer, at elværktøjet er sikkert at bruge.

## YDERLIGERE SIKKERHEDSPUNKTER FOR DIN VINKELSLIBER

Sikkerhedsadvarsler fælles for slibe- skæreoperationer:

- a) **Dette elværktøj er beregnet til at fungere som slibemaskine, eller afkorter. Læs alle de sikkerhedsadvarsler, sikkerhedsforskrifter, illustrationer og specifikationer, der følger med elværktøjet.** Følg alle nedenstående anvisninger ikke, kan det resultere i elektrisk stød, brand og/eller alvorlig personskade.
- b) **Det anbefales ikke at foretage stålborstning, og polering med denne værktøjsmaskine.** Udførelse af handlinger, som denne

værktøjsmaskine ikke er konstrueret til, kan medføre fare og personskade.

- c) **Brug ikke tilbehør, der ikke er specifikt konstrueret eller anbefalet af værktøjsfabrikanten.** At tilbehøret kan monteres på din værktøjsmaskine betyder ikke automatisk sikker arbejdsudførelse.
- d) **Tilbehørets mærkehastighed skal mindst svare til værktøjsmaskinens maksimumhastighed.** Tilbehør, der kører hurtigere end deres mærkehastighed, kan gå i stykker.
- e) **Tilbehørets udvendige diameter og tykkelse skal ligge inden for værktøjsmaskinens kapacitet.** Tilbehør, der har den forkerte størrelse, kan ikke afskærmes og styres korrekt.
- f) **Montering af tilbehør med gevind skal passe til sliberens gevindspindel. For tilbehør, der monteres med flanger, skal tilbehørets akselhul passe til flangens styrende diameter.** Tilbehør, der ikke passer til elværktøjets monteringsdele, vil være ud af balance, vibrere overdrevent og kan forårsage tab af kontrol.
- g) **Brug ikke beskadiget tilbehør. Inden hver anvendelse skal du tjekke tilbehør såsom slibeskiver for skærespåner, og revner og støttepudder for revner og slitage. Hvis værktøjsmaskinen eller tilbehøret tabes, skal begge dele undersøges for skader og beskadiget tilbehør udskiftes. Når du har inspiceret og installeret tilbehør, skal du anbringe dig selv og andre tilstedeværende væk fra det roterende tilbehør og køre værktøjsmaskinen med maksimal, ubelastet hastighed i ét minut.** Beskadiget tilbehør går normalt i stykker under denne test.
- h) **Brug personligt beskyttelsesudstyr. Afhængigt af arbejdets form, skal du benytte ansigtsskærm og sikkerhedsbriller. Om nødvendigt skal du anvende støvmaske, ørebeskyttere, handsker og forklæde, der kan standse små slibe- eller andre partikler.** Øjenbeskyttelsen skal kunne beskytte mod flyvende partikler fra forskellige arbejdsoperationer. Støvmasken skal kunne filtrere partikler hidrørende fra arbejdsoperationen. Lang tids udsættelse for kraftigt støj kan forårsage tab af hørelse.
- i) **Hold tilstedeværende på sikker afstand af arbejdsområdet. Alle, der kommer ind på arbejdsområdet, skal være iført personligt sikkerhedsudstyr.** Flyvende partikler fra arbejdsmateriale eller tilbehør, der er gået i stykker, kan forårsage personskade uden for selve arbejdsområdet.
- j) **Brug kun isolerede håndtag, når der udføres en arbejdshandling, hvor skæreudstyret kan komme i kontakt med skjult ledningsføring**

**eller dets egen ledning.** Hvis værktøjet rammer en strømførende ledning, bliver dets elektriske dele også strømførende, hvilket kan give brugeren elektrisk stød.

- k) **Hold ledningen fri af det roterende udstyr.** Hvis du mister kontrollen, kan ledningen blive skåret over eller flænsset, eller din hånd og arm kan blive trukket ind i det roterende udstyr.
- l) **Læg aldrig værktøjsmaskinen fra dig, før tilbehøret er helt stoppet.** Det roterende tilbehør kan gribe fat i overfladen og hive værktøjsmaskinen ud af din kontrol.
- m) **Lad ikke værktøjsmaskinen arbejde, mens du bærer den ved siden af dig.** Kontakt med det roterende tilbehør kan gribe fat i dit tøj og trække tilbehøret ind mod din krop.
- n) **Rengør jævnligt værktøjsmaskinens ventilationsåbninger.** Motorens blæser trækker støv ind i huset og for megen opbobling af metalstøv kan skabe elektriske farer
- o) **Anvend ikke værktøjsmaskinen nær brandfarlige materialer.** Gnister kan antænde disse materialer.
- p) **Brug ikke tilbehør, der anvender kølevæske.** Vand og andre væskeformige kølemidler kan forårsage død ved elektrisk stød eller chok
- q) **Hold på håndtaget, når du arbejder.** Brug altid ekstrahåndtagene, der følger med redskabet. Du kan komme til skade, hvis du mister kontrollen.

## YDERLIGERE SIKKERHEDSFORSKRIFTER VED AL BETJENING

### Kickback (tilbageslag) og lignende advarsler

"Kickback" er en pludselig reaktion fra en eller et fastsiddende/fastlåst ("pinched"/"snagged") roterende skive, pude, børste eller andet tilbehør. "Pinching" og "snagging" forårsager hurtig stalling af det roterende tilbehør, som så igen tvinger den ukontrollerbare værktøjsmaskine i modsat retning af tilbehørets rotation ved bindepunktet.

Hvis f.eks. en slibeskive sidder fast i arbejdsmaterialet, vil kanten af skiven grave sig fast i materialets overflade og få skiven til slå tilbage. Skiven vil enten springe mod eller væk fra operatøren, afhængigt af skivens drejeretning ved fastlåsningsstedet. I sådanne situationer kan slibeskiver også brække. Kickback skyldes forkert brug af værktøjsmaskinen og/eller forkerte arbejdsprocedurer og -forhold. Kickback kan undgås ved at følge nedenstående sikkerhedsanvisninger:

- a) **Hold godt fast på værktøjsmaskinen og anbring din krop og arm på en sådan måde, at du kan modstå tilbageslagskræfter. Brug**

**altid det ekstra håndtag (hvis leveret) til at opnå maksimal kontrol over kickback eller reaktionskraft ved opstart.** Operatøren kan kontrollere reaktions- og kickback-kræfter, hvis de nødvendige forholdsregler træffes.

- b) **Lad aldrig din hånd komme nær det roterende tilbehør.** Tilbehøret kan kickback over din hånd.
- c) **Anbring ikke din krop inden for det område, hvor værktøjsmaskinen vil bevæge sig, hvis kickback opstår.** Kickback vil sende værktøjet i modsat retning af skivens bevægelse på stedet, hvor det sidder fast.
- d) **Vær især forsigtig, når du arbejder med hjørner, skarpe kanter osv. Undgå, at tilbehøret slår tilbage eller sidder fast.** Hjørner, skarpe kanter osv har en tendens til at gribe fat i det roterende tilbehør med efterfølgende tab af kontrol eller kickback.
- e) **Monter ikke en savkæde med svær til traskærearbejde eller en savklinge.** Den slags klinger giver ofte tilbageslag, hvorved kontrollen over værktøjet mistes.

## YDERLIGERE SIKKERHEDSFORSKRIFTER VED SLIBNING OG AFKORTNING

Særlige sikkerhedsforanstaltninger i forbindelse med slibe- og slibende skæreoperationer:

- a) **Brug kun skiver, der er anbefalet til din værktøjsmaskine, og kun den afskærmning, som er beregnet til den valgte skive.** Skiver, som værktøjet ikke er beregnet til, kan ikke afskærmes ordentligt og er derfor farlige.
- b) **Slibefluden for de centralt nedtrykte hjul skal monteres under afskærmningens plan.** Et forkert monteret hjul, der rager gennem afskærmningens plan vil ikke være tilstrækkeligt beskyttet.
- c) **Afskærmningen skal være sikkert fastgjort til elværktøjet og placeres med maksimal sikkerhed, så et minimum af hjulet er utildækket mod operatøren.** Afskærmningen er med til at beskytte operatøren mod afbrækkede hjulfragmenter og utilsigtet kontakt med hjul og gnister, der kan antænde tøj.
- d) **Skiver må kun anvendes til det anbefalede brug. For eksempel: Slib ikke med kanten af en skæreskive.** Slibende skæreskiver er beregnet til periferisk slibning. Sidekræfter kan få dem til at gå i stykker.
- e) **Brug altid ubeskadigede skivemuffer i korrekt størrelse og form i relation til den valgte skive.** Korrekte skivemuffer understøtter skiven og reducerer således muligheden for, at skiven knækker. Muffer til skæreskiver kan være

- anderledes end dem til slibeskiver.
- f) **Brug ikke slidte skiver fra større værktøjsmaskiner.** Skiver, beregnet til større værktøjsmaskiner, er ikke beregnet til en mindre maskines højere hastighed og kan derfor sprænge.

## YDERLIGERE SIKKERHEDSFORSKRIFTER VED AFKORTNING

Yderligere sikkerhedsforanstaltninger specielt for slibende skæreoperationer:

- a) **“Jam” ikke skæreskiven og udsæt den ikke for kraftigt tryk. Forsøg ikke for stor skæredybde.** Overbelastning af skiven øger muligheden for forvriddning og fastlåsnings af skiven samt muligheden for kickback og for, at skiven knækker.
- b) **Anbring ikke dig selv på linje med eller bag den roterende skive.** Når skiven på arbejdsstedet bevæger sig væk fra dig, kan et muligt kickback sende den roterende skive og værktøjsmaskinen direkte mod dig.
- c) **Hvis en skive sidder fast, eller hvis skæringen af en eller anden grund afbrydes, skal du slukke for værktøjsmaskinen og holde den stille, indtil skiven er helt stoppet. Forsøg aldrig at fjerne skæreskiven fra skæret, mens skiven bevæger sig, idet der på den måde kan opstå kickback.** Undersøg og træf forholdsregler for at eliminere årsagen til, at skiven kørte fast.
- d) **Genstart ikke skæreprocessen i selve arbejdsstykket. Får først skiven op på fuld omdrejning. Herefter kan du forsigtigt bevæge dig ind i skæringen igen.** Hvis værktøjsmaskinen genstartes i selve arbejdsstykket, kan skiven binde, arbejde sig ud eller kickback.
- e) **Understøt paneler eller arbejdsstykker i overstørrelse for at minimere risikoen for, at skiven sætter sig fast eller for kickback.** Store arbejdsstykker har en tendens til at synke under deres egen vægt. Støtter skal anbringes under arbejdsstykket, nær skærelinjen og nær kanten af arbejdsstykket på begge sider af skiven.
- f) **Vær især forsigtig, når du udfører en “lommeudskæring” i vægge eller i andre blinde områder.** Skiven kan komme til at skære i gas- eller vandledninger, i el-ledninger eller i ting, som kan forårsage kickback.

## SYMBOLER

	For at undgå risikoen for personskader skal brugeren læse brugervejledningen
	Isolationsklasse
	Advarsel
	Bær høreværn
	Bær øjenværn
	Bær støvmasker
	Bær beskyttelseshandsker
	Vær sikker på, at værktøjet er frakoblet før skift af tilbehør
	Affald af elektriske produkter må ikke bortskaffes sammen med husholdningsaffald. Indlever så vidt muligt produktet til genbrug. Kontakt de lokale myndigheder eller forhandleren, hvis du er i tvivl

## 2. AGGREGATELEMENTER

1.	SPINDELLÅS
2.	TÆND/SLUK-KNAP
3.	STØTTEHÅNDTAG
4.	FLADNØGLE
5.	INDVENDIG FLANGE
6.	UDVENDIG FLANGE
7.	BESKYTTELSESSKÆRM*
8.	SKIVER*

\* Illustreret eller beskrevet tilbehør er kun delvis indeholdt i leverancen.

### 3. TEKNISK DATA

Type **WX718 WX718.X WX717 WX717.X (700-749 - udpegning af maskiner, repræsentant for Vinkelsliber )**

	<b>WX718 WX718.X**</b>	<b>WX717 WX717.X**</b>
Spænding	220-240V~ 50/60Hz	
Indgangseffekt	900W	750 W
Nominelt omdrejningstal	12000 /min	11000 /min
Skivestørrelse	125 mm	115 mm
Skivestørrelse	22.2 mm	
Skivens boring	M14	
Dobbeltisolering	 /II	
Maskinens vægt	2.17 kg	1.77 kg

\*\*X = 1-999, A-Z, M1-M9 er kun til forskellige kunder, der er ingen sikkerhedsrelaterede ændringer mellem disse modeller

Vi anbefaler, at du køber tilbehør fra den butik, hvor værktøjet sælges. Se tilbehørspakken for flere detaljer.

Butikspersonale kan hjælpe og rådgive dig.

### STØJINFORMATION

	<b>WX718 WX718.X</b>	<b>WX717 WX717.X</b>
A-vægtet lydtrykniveau	$L_{pA}$ : 83,6 dB(A)	LpA: 83.7 dB(A)
A-vægtet lyddefektniveau	$L_{WA}$ : 94,6 dB(A)	LwA: 94.7 dB(A)
$K_{pA}$ & $K_{WA}$	3.0 dB	
Bær høreværn		

### VIBRATIONSINFORMATION

	<b>WX718 WX718.X</b>	<b>WX717 WX717.X</b>
Den totale værdi for vibration malt ifølge EN60745:		
Vinkelsliber	Slibning af overflader	Vibrationsbelastning $a_{hAG} = 4.320$ m/s <sup>2</sup>
		Vibrationsbelastning $a_{hAG} = 4.106$ m/s <sup>2</sup>
Usikkerhed K = 1.5m/s <sup>2</sup>		

Den erklærede samlede vibrationsstyrke kan bruges

til at sammenligne et værktøj med et andet, og kan også bruges til en foreløbig vurdering af eksponeringen.

 **ADVARSEL:** Vibrationsværdien under den faktiske brug af maskinværktøjet kan afvige fra den opgivne værdi afhængigt af måderne, værktøjet benyttes på. Se følgende eksempler på, hvad vibrationerne kan afhænge af:

Hvordan værktøjet bruges og materialerne, der skæres.

Værktøjets stand og vedligeholdelse.

Anvendelse af korrekt tilbehør og kontrol med, at det er skarpt og i en i det hele taget god tilstand.

Hvor kraftigt, der holdes fast i håndtaget og, om der benyttes antivibrationsudstyr.

Om værktøjet anvendes i henhold til dets konstruktion og nærværende anvisninger.

**Værktøjet kan medføre et hånd/arm-vibrationssyndrom, hvis det ikke bruges på rigtig måde.**

 **ADVARSEL:** En vurdering af udsættelsesgraden under det aktuelle brug skal omfatte alle dele af arbejds cyklussen, herunder antallet af gange værktøjet slås til og fra, og tomgangsdriften uden for selve arbejdsopgaven. Dette kan afgørende reducere udsættelsesniveauet i den samlede arbejdsperiode.

Sådan kan du minimere risikoen for udsættelse for vibrationer:

Vedligehold værktøjet i overensstemmelse med disse instruktioner og hold det korrekt smurt.

Hvis værktøjet bruges ofte, bør du anskaffe antivibrationsudstyr.

Brug ikke værktøjet i temperaturer på 10°C eller lavere.

Planlæg dit arbejde, så du kan fordele arbejde med kraftige vibrationer over flere dage.

### 4. BEREGNET ANVENDELSESOMRÅDE

Maskinen er beregnet til at gennemskære, skrubbe og børste metal- og stenmaterialer uden brug af vand. Før kapning af metall ska ett speciellt sprängskydd (tillbehör) användas.

### 5. BETJENINGSVEJLEDNING

 **Noter:** Før du bruger dette værktøj, læs instruktionsbogen omhyggeligt.

#### Beregnet anvendelsesområde

Maskinen er beregnet til at gennemskære, skrube og børste metal- og stenmaterialer uden brug af vand. Før kapning af metall ska ett speciellt sprängskydd (tillbehör) användas.



## MONTERING OG DRIFT

HANDLING	FIGUR
<b>MONTAGE</b>	
Montering af sidehåndtaget	Se Fig. A
Samling af afskærings-/slibeskiven	Se Fig. B1,B2,B3
<b>UDSKIFTNING AF SKIVE</b>	
<b>BEMÆRK:</b> Træk ledningen ud af stikkontakten, før der udføres arbejde på maskinen. Beskyttelsesskærmen skal være monteret, når maskinen bruges med slibe- eller skæreskiver.	
Fjern skiven ved at følge trinnene i fig. B1, B2 og B3 i omvendt rækkefølge.	
Fjernelse af beskyttelsesskærm.	Se fig. C1 og C2 (WX718 WX718.X)
	Se fig. D1 og D2 (WX717 WX717.X)
Udskiftning af beskyttelsesskærm.	
<b>BEMÆRK:</b> Koden på skærmen sikrer, at der kun kan monteres en skærm, der passer til maskintypen.	
<b>BEMÆRK:</b> Sæt skærmen med koden i rillen på akslen med koden på maskinhovedet, og drej til den ønskede position (driftsposition). Den lukkede side af skærmen skal altid pege mod brugeren.	
<b>BEMÆRK:</b> Fastspænd beskyttelsesskærmen ved at lukke spændhåndtaget (WX718 WX718.X) eller spænde skruen (WX717 WX717.X).	
Udskiftning af skive.	
<b>BRUG</b>	
Tilslutning til strøm	Se Fig. E
Betjening af tænd/sluk kontakt	Se Fig. F
Gribeflader	Se Fig. G
Skrubslibning	
 <b>ADVARSEL!</b> Benyt aldrig skæreskiver til skrubning.	
Skæring	Se Fig. H

## ARBEJDSTIPS TIL STIKSAVEN

1. Begynd altid uden belastning for at opnå maksimal hastighed ved arbejdets begyndelse.
2. Forsøg ikke at tvinge slibeskiven til at arbejde hurtigere. Når slibeskivens hastighed sænkes, tager arbejdet længere tid.
3. Vinkelsliberen skal holdes i en vinkel på 15-30° til emnet, når der slibes. Er vinklen større skærer vinkelsliberen i emnets overflade. Bevæg vinkelsliberen frem og tilbage over emnet.
4. Når vinkelsliberen anvendes til at skære, skal den bevæges i den modsatte retning af skæreskivens omløbsretning. Hvis der skæres i samme retning som skæreskivens omløbsretning, kan skiven skubbe sig selv ud af rillen.
5. Det anbefales at anvende en diamantskive til skæring af meget hårde materialer for at få det bedste resultat.
6. Diamantskiven bliver meget varm. Når dette sker, vil der opstå en ring af gnister rundt om den roterende skive. Stop skæreprocessen, og lad vinkelsliberen køre uden belastning i 2-3 minutter, så skiven kan køle af.
7. Sørg for, at emnet er grundigt fastgjort eller fastspændt for at undgå, at det bevæger sig.

## 6. VEDLIGEHOLDELSE

Træk stikket ud af stikkontakten, inden der udføres nogen form justering, service eller vedligeholdelse. Der er ingen dele, der kan brugerserviceres i dit el-værktøj. Brug aldrig vand eller kemiske rengøringsmidler til rengøring. Må kun rengøres med en tør klud. Opbevares på et tørt sted. Hold motorens ventilationsåbninger rene. Knapperne o.l. skal være rene og frie for støv. Det er helt normalt, at der kan forekomme gnister i ventilationsåbningerne, og det beskadiger ikke redskabets. Hvis elledningen beskadiges, skal den udskiftes af producenten, dennes servicerepræsentant eller anden kvalificeret fagmand for at undgå, at der opstår farlige situationer.

## FEJLFINDING

Selvom din nye vinkelsliber er meget nem at bruge, kan der opstå problemer. Sker det, bedes du venligst tjekke nedenstående:

1. Hvis slibemaskinen ikke virker, så tjek stikkontakten.
2. Hvis slibeskiven slingrer eller vibrerer, skal du tjekke, at den udvendige flange er spændt. Tjek



- også, at skiven sidder korrekt på flangepladen.
3. Hvis der er noget tegn på, at skiven er beskadiget, må du ikke bruge den, da den kan splintre. Udskift den med en ny skive. Skil dig af med gamle skiver på korrekt måde.
  4. Hvis du arbejder med en aluminiums - eller anden lignende, blød legering, bliver skiven hurtigt belagt og vil ikke virke effektivt.

## 7. MILJØBESKYTTELSE



Affald af elektriske produkter må ikke bortskaffes sammen med husholdningsaffald.

■ Indlever så vidt muligt produktet til genbrug.

Kontakt de lokale myndigheder eller forhandleren, hvis du er i tvivl.

## 8. KONFORMITETSERKLÆRING

We,  
Positec Germany GmbH  
Postfach 32 02 16, 50796 Cologne, Germany

Erklærer herved, at produktet  
Beskrivelse **Worx Vinkelsliber**  
Type **WX718 WX718.X WX717 WX717.X (700-749 - udpegning af maskiner, repræsentant for Vinkelsliber)**  
Funktion **periferisk og sideværts malning**

Er i overensstemmelse med følgende direktiver:  
**2006/42/EC,**  
**2011/65/EU&(EU)2015/863,**  
**2014/30/EU**

Standarder i overensstemmelse med:  
**EN IEC 55014-1, EN IEC 55014-2,**  
**EN IEC 61000-3-2, EN 61000-3-3,**  
**EN 60745-1, EN 60745-2-3**  
**EN IEC 63000**

Personen, autoriseret til at udarbejde den tekniske fil,  
**Navn Marcel Filz**  
**Adresse Positec Germany GmbH**  
**Postfach 32 02 16, 50796 Cologne, Germany**



65

2023/09/04  
Allen Ding  
Vicechef, Ingeniør, Test & Certificering  
Positec Technology (China) Co., Ltd  
18, Dongwang Road, Suzhou Industrial  
Park, Jiangsu 215123, P. R. China

# INNHOLDSFORTEGNELSE

1. SIKKERHETSINSTRUKSJONER
2. APPARATELEMENTER
3. TEKNISKE DATA
4. FORMÅLSMESSIG BRUK
5. BRUKSANVISNING
6. VEDLIKEHOLD
7. MILJØVERNILTAK
8. SAMSVARERKLÆRING

## 1. SIKKERHETSINSTRUKSJONER GENERELLE SIKKERHETS- ADVARSLER FOR ELEKTROVERKTØY

 **ADVARSEL!** Les alle instruksjoner. Hvis du unnlater å følge instruksjonene under, kan det resultere i elektrisk støt, brann og/eller alvorlig skade.

**Ta vare på alle advarsler og veiledninger for fremtidig referanse.**

Uttrykket "elektrisk verktøy" i alle advarslene som er listet opp viser til verktøyet ditt som er koblet til strømforsyningen (med ledning) eller batteriverktøy (uten ledning).

### 1. ARBEIDSOMRÅDE

- a) **Hold arbeidsområdet ryddig og opplyst. Overfylte og mørke områder inviterer til ulykker.**
- b) **Ikke bruk det elektriske verktøyet i eksplosiv atmosfære, slik som i nærheten av brennbare væsker, gasser eller støv.** Elektrisk verktøy lager gnister, noe som kan antenne støv eller damp.
- c) **Hold barn og de omkringstående unna når du bruker det elektriske verktøyet.** Distrahering kan forårsake at du mister kontrollen.

### 2. ELEKTRISK SIKKERHET

- a) **Støpselet til verktøyet må passe til uttaket. Forandre aldri støpselet på noen måte. Ikke bruk adapterplugger i forbindelse med jordet elektrisk verktøy.** Uendrede støpsel og passende uttak vil redusere risikoen for elektrisk støt.
- b) **Unngå kroppskontakt med jordet overflater slike som rør, radiatorer, komfyrer og kjøleskap.** Det er en økt risiko for elektrisk støt hvis kroppen din er jordet..
- c) **Ikke utsett det elektriske verktøyet for regn eller våte omstendigheter.** Tilførsel av vann i et elektrisk verktøy, øker risikoen for elektrisk støt.

- d) **Ikke påfør ledningen skade. Bruk aldri ledningen til å bære, trekke eller ta ut støpselet til det elektriske verktøyet. Hold ledningen unna varme, skarpe kanter eller bevegelige deler.** Skadede eller sammenflettede ledninger øker risikoen for elektrisk støt.
- e) **Når du bruker et elektrisk verktøy utendørs, bruk en skjøteledning som er beregnet for utendørs bruk.** Ved å bruke en skjøteledning som er beregnet for utendørs bruk, reduserer du risikoen for elektrisk støt.
- f) **Når man håndterer et elektrisk verktøy i fuktige omgivelser, bør man bruke en strømforsyning som er utstyrt med en spenningsavledende mekanisme (RCD).** Ved å bruke RCD unngår man elektriske støt.

### 3. PERSONLIG SIKKERHET

- a) **Vær årvåken, følg med på hva du gjør og bruk sunn fornuft når du behandler et elektrisk verktøy. Ikke bruk et elektrisk verktøy når du er trett eller påvirket av narkotika, alkohol eller medisiner.** Et øyeblikk av uoppmerksomhet når du bruker det elektriske verktøyet kan resultere i alvorlig personskade.
- b) **Bruk sikkerhetsutstyr. Bruk alltid vernebriller.** Sikkerhetsutstyr som støvmaske, sklisikre vernesko, hjelm eller hørselsvern brukt i passende sammenhenger vil redusere personskader.
- c) **Unngå utilsiktet oppstart. Se til at bryteren står i avslått stilling før du kobler til strømkilden og/eller batteripakken, eller før du tar opp eller bærer verktøyet.** Det å bære verktøyet med fingeren på bryteren eller sette i støpselet til et elektrisk verktøy som står på, inviterer til ulykker.
- d) **Fjern alle justeringsnøkler eller skrunøkler før du slår på det elektriske verktøyet.** En skrunøkkel eller en annen nøkkel som er festet til det elektriske verktøyet kan resultere i personskade.
- e) **Ikke strekk deg over. Ha godt fotfeste og balanse hele tiden.** Dette muliggjør bedre kontroll over det elektriske verktøyet i uventede situasjoner.
- f) **Kle deg skikkelig. Ikke bruk løstsittende klær eller smykker.** Hold håret, klærne og hanskene vekk fra bevegelige deler. Løse klær, smykker eller langt hår kan bli fanget i bevegelige deler.
- g) **Hvis utstyret er utstyrt for tilkobling med støvutblåsing og innsamlingsfasiliteter, sikre deg at disse er tilkoblet og forsvarlig brukt.** Ved bruk av dette utstyret kan du redusere støvrelaterte skader.

### 4. ELEKTRISK VERKTØY, BRUK OG VEDLIKEHOLD

- a) **Ikke bruk makt på det elektriske verktøyet. Bruk det riktige elektriske verktøy til din anvendelse.** Det riktige elektriske verktøyet vil gjøre jobben bedre og sikrere når det blir brukt til det, det er beregnet for.
- b) **Ikke bruk det elektriske verktøyet hvis bryteren ikke slår på og av.** Ett hvert elektrisk verktøy som ikke kan bli kontrollert med bryteren, er farlig og må repareres.
- c) **Ta ut støpslet fra strømkilden og/eller batteripakken fra det elektriske verktøyet før du gjør noen justeringer, endrer noe tilleggsutstyr eller lagrer elektriske apparater.** Slike forebyggende sikkerhetstiltak reduserer risikoen for å starte det elektriske verktøyet ved et uhell.
- d) **Lagre elektrisk verktøy som ikke er i bruk, utenfor barns rekkevidde, og ikke tillat personer som er ukjent med disse instruksjonene å bruke det.** Elektrisk verktøy er farlig i hendene på utrenede brukere.
- e) **Vedlikehold elektrisk verktøy. Sjekk for feiljusteringer eller binding av bevegelige deler, brennkasje av deler og eventuelle andre forhold som kan påvirke verktøyets operasjoner. Hvis skade, få verktøyet reparert før bruk.** Mange ulykker er forårsaket av dårlig vedlikeholdt, elektrisk verktøy.
- f) **Hold skjæreverktøy skarpe og rene.** Godt vedlikeholdte skjæreverktøy med skarpe egger er mindre tilbøyelig for å knipe og er lettere å kontrollere.
- g) **Bruk det elektriske verktøyet, rekvisitter og verktøydeler etc., i henhold til disse instruksjonene og måten som er tilskrevet det spesielle verktøyet, i henhold til arbeidsforholdene og arbeidet som skal utføres.** Bruk av det elektriske verktøyet til operasjoner det ikke er beregnet for, kan resultere i farlige situasjoner.
5. SERVICE
- a) **Sørg for at det elektriske verktøyet får service av en kvalifisert reparatør som bare benytter originale reservedeler.** Dette vil sikre at sikkerheten til verktøyet blir ivarettatt.

## YTTERLIGERE SIKKERHETSPUNKTER FOR DIN VINKELSLIPER

Sikkerhetsadvarsler som er vanlige for slipe- eller kappesaksjoner:

- a) **Dette kraftverktøyet er tiltenkt for å fungere som en polerings- eller kappingsverktøy. Les alle sikkerhetsadvarslene, instruksjonene, illustrasjonene og spesifikasjonene gitt med**

**dette kraftverktøyet.** Hvis du ikke følger alle instruksjoner som står listet under kan dette føre til elektrisk sjokk, brann og/eller alvorlig skade.

- b) Operasjoner som stålborsting, polering, eller pushing er ikke anbefalt med dette verktøyet. Operasjoner som verktøyet ikke ble designet for kan utgjøre en fare og forårsake alvorlig personskade.
- c) **Ikke bruk tilbehør som ikke er spesielt designet og anbefalt av verktøyfabrikanten.** Bare fordi tilbehøret kan festes til verktøyet ditt, forsikrer det ikke trygg operasjon.
- d) **Den rangerte hastigheten på tilbehøret må være minst lik maksimal hastighet som er markert på verktøyet.** Tilbehør som kjører fortere enn deres rangerte hastighet kan gå fra hverandre.
- e) **Utvendige mål og tykkelse på tilbehøret må være innenfor kapasiteten som er rangert på verktøyet.** Tilbehør av ukorrekt størrelse kan ikke tilstrekkelig voktes eller kontrolleres.
- f) **Gjenger på montert tilbehør må stemme med gjengene på slipemaskinens spindler.** For tilbehør montert med flenser må dorhullet på tilbehøret passé til styrediametere på flensen. Tilbehør som ikke passer til verktøyet vil være ute av balance og vibrere kraftig, og kan føre til tap av kontroll.
- g) **Ikke bruk et skadet tilbehør. Før hver bruk bør du inspisere verktøyet som slipende hjul for hakk og sprekker, støtteputer for sprekker, slitasje eller overdreven slitasje. Hvis verktøyet eller tilbehøret blir sluppet i bakken, sjekk for skade eller monter et uskadet tilbehør. Etter inspeksjon og montering av et tilbehør, må du og tilskuere stå unna det roterende verktøyet og kjøre verktøyet på maksimal ingen belastning for ett minutt.** Skadet tilbehør vil naturlig bryte av under denne testperioden.
- h) **Bruk verneutstyr. Avhengig av bruksområdet, bruk ansiktsskjold, vernebriller eller sikkerhetsbriller. Etter behov, bruk støvmaske, hørselsvern, hansker og butikkforkle som kan stoppe små slipe- eller arbeidsstykkedeler.**
- i) **Hold tilskuere på trygg avstand fra arbeidsområdet. Enhver person som går inn i arbeidsområdet må bruke personlig verneutstyr.** Deler av arbeidsstykket eller et ødelagt tilbehør kan fly vekk og forårsake skade utenfor det umiddelbare operasjonsområdet.
- j) **Hold verktøyet kun etter isolerte gripeoverflater, når du utfører en operasjon hvor kuttetilbehøret kan komme i kontakt med skjulte ledninger eller sin egen ledning.** Kuttetilbehør som kommer i kontakt med en strømførende ledning kan gjøre eksponerte metalldele av verktøyet strømførende, og gi

operatøren et elektrisk støt.

- k) **Plasser ledningen borte fra det spinnende tilbehøret.** Hvis du mister kontroll, kan ledningen bli kuttet og hånden eller armen din kan bli trukket inn i det spinnende tilbehøret.
- l) **Aldri legg verktøyet ned før tilbehøret har fullstendig stoppet.** Det spinnende verktøyet kan gripe overflaten og trekke verktøyet ut av din kontroll.
- m) **Ikke kjør verktøyet mens du holder det ved siden av deg.** Utisiktet kontakt med det spinnende tilbehøret kan huke seg fast i klærne dine og trekke tilbehøret mot kroppen din.
- n) **Foreta regelmessig rengjøring av luftventilene på verktøyet.** Motorens vifte kan trekke støvet inn i verktøyet og overdreven oppsamling av støvmetall kan forårsake elektriske farer.
- o) **Ikke bruk verktøyet nær lettantennelige farer.** Gnister kan tenne disse materialene.
- p) **Ikke bruk tilbehør som krever kjølevæske.** Bruk av vann eller annen kjølevæske kan føre til dødelig elektroshjokk eller elektrisk sjokk.
- q) Du må holde hånden på håndtaket mens du jobber. Bruk alltid ekstrahåndtaket som ble levert med verktøyet. Hvis du mister kontrollen kan det føre til personskader.

**maksimal kontroll over tilbakeslag eller dreiekraftreaksjon under oppstart.** Brukeren kan kontrollere dreiekraftreaksjoner eller tilbakeslagkrefter, hvis korrekte forholdsregler blir tatt.

- b) **Aldri plasser hånden nær det roterende tilbehøret.** Tilbehør kan gi tilbakeslag over hånden din.
- c) **Ikke stå i det området hvor verktøyet vil flytte seg hvis det oppstår et tilbakeslag.** Tilbakeslag vil drive verktøyet i motsatt retning til den retningen hjulet beveger seg ved sammentrykkingspunktet.
- d) **Vær spesielt forsiktig når du arbeider på hjørner, skarpe kanter, osv., unngå hopping og sammentrykking av tilbehøret.** Hjørner, skarpe kanter eller hopping har en tendens til å sammentrykke det roterende tilbehøret og kan forårsake tap av kontroll eller tilbakeslag.
- e) **Kobl ikke til et kjedesagblad for trearbeid eller et blad for tannsg.** Slike blad skaper ofte tilbakeslag og tap av kontroll.

## TILLEGGS SIKKERHETSINSTRUKSJONER FOR SLIPING OG KAPPINGS FUNKSJONER

Sikkerhetsadvarsler spesifikke for sliping og grov avkutting:

- a) **Bruk kun hjultyper som er anbefalt for verktøyet ditt og spesifikke verneinnretninger som er designet for det valgte hjulet.** Hjul som verktøyet ikke var designet for kan ikke tilstrekkelig vernes og er utrygge.
- b) **Slipeskiver med forsenket senter/navn må monteres slik at slipeflaten ikke rager ut over planet til vernedekselets kant.** En usakkyndig montert slipeskive som rager ut over vernedekselets kant, kan ikke skjermes tilstrekkelig.
- c) **Verneinnretningen må være sikkert festet til verktøyet og plassert for maksimal sikkerhet, så minst mulig av hjulet er eksponert mot brukeren.** Vernedekselet beskytter betjeningspersonen mot bruddstykker, tilfeldig kontakt med slipeskiven og gnister som kan antenne klar.
- d) **Hjul må kun brukes for anbefalte bruksområder. For eksempel: ikke slip med siden av avkuttingshjulet.** Grove avkuttingshjul er ment for ytre sliping, hvis du bruker kraft på siden av disse hjulene kan det føre til at de bryter i stykker.
- e) **Alltid bruk uskadede hjulflenser som er av korrekt størrelse og form for det valgte hjulet.** Korrekte hjulflenser støtter hjulet og reduserer

## VIDERE SIKKERHETSINSTRUKSJONER FOR ALT ARBEID

### Tilbakeslag og tilknyttede advarsler

Tilbakeslag er en plutselig reaksjon på et sammentrykt eller roterende hjul som setter seg fast, støtteputer, børste eller annet tilbehør. Sammentrykking eller fastsettning forårsaker hurtig stopp på grunn av overbelastning av det roterende tilbehøret som til slutt forårsaker at det ukontrollerte verktøyet blir tvunget i motsatt retningen av tilbehørets rotasjon ved sammentrykkingspunktet.

For eksempel, hvis et slipende hjul blir sammentrykt eller kjørt fast av arbeidsstykket, kan kanten på hjulet som går inn i sammentrykkingspunktet grave seg inn i overflaten på materialet som forårsaker at hjulet kommer ut eller slår ut. Hjulet kan enten hoppe fremover eller bort fra brukeren, avhengig av retningen hjulets bevegelse ved sammentrykkingspunktet. Slipende hjul kan også gå i stykker ved disse forholdene.

Tilbakeslag er resultatet av at verktøyet blir feil brukt og/eller ukorrekte operasjonsfremgangsmåter eller forhold og kan unngås ved å ta korrekte forholdsregler som gitt over.

- a) **Hold et godt grep på verktøyet og plasser kroppen og armen din slik at du kan ta imot kraften til et tilbakeslag. Bruk alltid hjelpelandtak, hvis tilgjengelig, for**

dermed muligheten for hjulskade. Flenser for avkuttingshjul kan være forskjellig fra slipehjulflenser.

- f) **Ikke bruk slitte hjul fra større verktøy.** Hjul som er ment for større verktøy egner seg ikke for høyere hastighet for et mindre verktøy og kan bryte i stykker.

## TILLEGGS SIKKERHETSINSTRUKSJONER FOR KAPPINGS ARBEID

Ytterligere sikkerhetsadvarsler spesifikke for grov avkutting:

- a) **Ikke "kjør fast" avkuttingshjulet eller bruk overdreven makt. Ikke prøv å lage et overdrevent dypt kutt.** Overstressing av hjulet øker belastningen og susceptibiliteten til å tviste eller binde hjulet i kuttet og muligheten for tilbakeslag eller hjulskade.
- b) **Ikke stå på linje med og bak det roterende hjulet.** Når hjulet, ved brukspunktet, beveger seg bort fra kroppen din, kan mulige tilbakeslag drive det spinnende hjulet fremover og verktøyet rett mot deg.
- c) **Når hjulet sliper eller når du avbryter en kutting av hvilken som helst årsak, slå av verktøyet og hold verktøyet uten bevegelse til hjulet stopper fullstendig. Aldri prøv å fjerne avkuttingshjulet fra kuttet mens hjulet er i bevegelse da dette kan forårsake tilbakeslag.** Undersøk og ta korrigerende handling for å utelukke forårsaken for binding av hjulet.
- d) **Ikke start kutteoperasjonen på nytt i arbeidsstykket. La hjulet oppnå fullstendig hastighet og gå forsiktig inn i kuttet på nytt.** Hjulet kan binde, gå opp eller få tilbakeslag hvis verktøyet startes på nytt i arbeidsstykket.
- e) **Støtt paneler eller andre store arbeidsstykker for å minimere faren for sammentrykking av hjul og tilbakeslag.** Store arbeidsstykker har en tendens til å synke ned under sin egen vekt. Du må plassere støtter under arbeidsstykket nær kuttelinjen og nær kanten av arbeidsstykket på begge sider av hjulet.
- f) **Vær ekstra forsiktig når du lager et "lommekutt" i eksisterende vegger eller andre blinde områder.** Hjulet kan kutte gass eller vannrør, elektriske ledninger eller objekter som kan forårsake tilbakeslag.

## SYMBOLER

	For å redusere risikoen for personskade, må brukeren lese instruksjonsveiledningen
	Beskyttelsesklasse
	Advarsel
	Bruk hørselsvern
	Bruk vernebriller
	Bruk støvmaske
	Bruk vernehansker
	Før du utfører arbeid på selve maskinen, dra støpset ut av stikkkontakten.
	Avfall etter elektriske produkter må ikke legges sammen med husholdningsavfall. Vennligst resirkuler avfallet der dette finnes. Undersøk hos de lokale myndighetene eller en detaljist for resirkuleringsråd.

69

## 2.KOMPONENTLISTE

1. PINDELLÅSKNAPP
2. PÅ-AV BRYTER
3. STØTTEHÅNDTAK
4. SKIFTENØKKEL
5. INDRE KRAVE
6. YTRE KRAVE
7. HJULBESKYTTELSE\*
8. SKIVE\*

\* Illustrert eller beskrevet tilbehør inngår delvis ikke i leveransen.

### 3. TEKNISKE DATA

Type **WX718 WX718.X WX717 WX717.X (700-749 - betegner maskin, anger Vinkelslipepestol)**

	<b>WX718 WX718.X</b>	<b>WX717 WX717.X**</b>
Spenning	220-240V~ 50/60Hz	
Inngangseffekt	900W	750 W
Nominelt turtall	12000 /min	11000 /min
Skivestørrelse	125mm	115 mm
Sylinderdiameter skive	22.2mm	
Spindelgjenge	M14	
Beskyttelsesklasse	 /II	
Maskinvekt	2.17 kg	1.77 kg

\*\*X = 1-999, A-Z, M1-M9 er kun for forskjellige kunder, det er ingen sikkerhetsrelaterte endringer mellom disse modellene

Vi anbefaler at du kjøper tilbehør fra butikken der verktøyet selges. Se tilbehørspakken for mer informasjon. Butikkpersonalet kan hjelpe og gi deg råd.

### STØYINFORMASJON

	<b>WX718 WX718.X</b>	<b>WX717 WX717.X</b>
Belastning lydtrykk	$L_{pA}$ : 83,6 dB(A)	$L_{pA}$ : 83.7 dB(A)
Belastning lyddefekt	$L_{wA}$ : 94,6 dB(A)	$L_{wA}$ : 94.7 dB(A)
$K_{pA}$ & $K_{wA}$	3.0 dB	
Bruk hørselsvern.		

### VIBRASJONSINFORMASJON

	<b>WX718 WX718.X</b>	<b>WX717 WX717.X</b>
Totale vibrasjonsverdier satt i henhold til EN60745:		

Slipemaskin	overflatesliping	Verdi for vibrasjonsutslipp $a_{h,AG} = 4,320 \text{ m/s}^2$	Verdi for vibrasjonsutslipp $a_{h,AG} = 4.106 \text{ m/s}^2$
	Usikkerhet $K = 1.5\text{m/s}^2$		

Den oppgitte verdien for samlet vibrasjon kan brukes til å sammenligne verktøy og til å foreta en foreløpig vurdering av eksponering.

**!** **VARSEL:** Vibrasjonsutslipsverdien under faktisk bruk av kraftverktøyet kan avvike fra oppgitt verdi, avhengig av måtene verktøyet brukes og følgende eksemplene og andre variasjoner i hvordan verktøyet brukes:

Hvordan verktøyet brukes og materialene som blir kuttet.

Verktøyet er i god stand og godt veldlikeholdt. Bruk av riktig tilbehør for verktøyet, og sørg for at det er skarpt og i god stand.

Hvor stramt grepet på håndtakene er, og om det brukes antivibrasjonstilbehør.

Og at verktøyet blir brukt til det formålet det er tilsiktet i henhold til designet og disse instruksjonene.

**Dette verktøyet kan forårsake hånd-arm vibrasjonssyndrom, hvis det ikke brukes som foreslått på en god måte.**

**!** **ADVARSEL:** For å være nøyaktig, bør også et overslag over eksponeringsnivå under faktiske bruksforhold også tas med i betraktning i alle deler av driftssyklusen, slik som når verktøyet er skrudd av og når det går på tomgang, men ikke faktisk gjør jobben. Dette kan redusere eksponeringsnivået betraktelig over hele arbeidsperioden.

For å hjelpe til å minimere risikoen for vibrasjonseksponering.

Veldlikehold verktøyet i henhold til disse instruksjonene og sørg for at det er godt smurt (der det er hensiktsmessig).

Hvis verktøyet skal brukes regelmessig, invester i antivibrasjonstilbehør.

Unngå å bruke verktøy i temperaturer på 10°C eller lavere.

Planlegg arbeidstidplanen din slik at du sprer bruk av høyvibrasjonsverktøy utover flere dager.

### 4. FORMÅLSMESSIG BRUK

Maskinen er beregnet til kapping, sliping og børsting av metall- og steinmaterialer uten bruk av vann.

Til kapping av metall må det brukes et spesielt verneklær til kapping (tilbehør).

## 5. FREMGANGSMÅTE FOR LADNING



**Merk:** Les nøye gjennom instruksjonsboka før du bruker verktøyet.

### Føråmsmessig bruk

Maskinen er beregnet til kapping, sliping og børsting av metall- og steinmaterialer uten bruk av vann.

Til kapping av metall må det brukes et spesielt verneedeksel til kapping (tilbehør).

### MONTERING OG BRUK

HANDLING	FIGUR
<b>MONTERING</b>	
Installering av hjelpehåndtak	Se Fig. A
Montering av slipe/skjæreskive	Se Fig. B1,B2,B3
<b>BYTTE SKIVE</b>	
<b>MERK:</b> Trekk ut støpselet før det utføres arbeid på selve maskinen. Beskyttelsen må monteres ved arbeid med slipe- eller skjæreskiver.	
Ta ut skiven ved å følge de omvendte trinnene i fig. B1, B2, B3.	
Fjerning av hjulbeskyttelse.	Se fig. C1, C2 (for WX718 WX718.X)
	Se fig. D1, D2 (for WX717 WX717.X)
Bytte hjulbeskyttelsen.	
<b>MERK:</b> Den kodete beskyttelsen på hjulbeskytteren sørger for at kun en beskyttelse som passer til maskintypen kan monteres.	
<b>MERK:</b> Plasser hjulbeskyttelsen med den kodete beskyttelsen inn i det kodete sporet på spindelen på maskinhodet, og roter den til ønsket posisjon (arbeidsposisjon). Den lukkede siden av hjulbeskyttelsen må alltid peke mot operatøren.	
<b>MERK:</b> For å feste hjulbeskyttelsen ved å lukke klemspaken (for WX718 WX718.X), eller stramme skruen (for WX717 WX717.X).	
Bytte skiven.	

BRUK	
Koble til strøm	Se Fig. E
På-av bryter	Se Fig. F
Håndtaksområder	Se Fig. G
Grovsliiping	<b>ADVARSEL!</b> Bruk aldri en skjæreskive for grovsliiping.
Kapping	

## ARBEIDSTIPS FOR VINKELSLIPEREN DIN

1. Start alltid ved tomgang og gå til maksimum fart før du starter arbeidet.
2. Ikke tving skiven til å arbeide fortere, ved å redusere skivens forflyttningsfart betyr lenger arbeidstid.
3. Når du sliper, arbeid alltid med en 15-30° vinkel mellom skiven og arbeidsstykket. Større vinkler vil lage furer i arbeidsstykket og påvirke overflatefinishen. Beveg vinkelsliperen tvers over og fram og tilbake over arbeidsstykket.
4. Når du bruker en kuttskive må du aldri forandre kuttvinkelen, ellers vil du kunne stoppe skiven og vinkelsliperens motor, eller brette skiven. Når du kutter, må du bare kutte i motsatt retning av skiverotasjonen. Hvis du kutter i samme retning som skiverotasjonen, kan skiven skyve seg selv ut av kuttesporet.
5. Når du kutter veldig harde materialer, får du det beste resultatet med en diamantskive.
6. Når du bruker en diamantskive, blir det veldig varmt. Hvis dette skjer, vil du se en ring av gnister rundt den roterende skiven. Stopp kuttingen og kjø avkjøling ved tomgang i 2-3 minutter.
7. Forsikre deg alltid om at arbeidsstykket er skikkelig festet eller fastklemt for å hindre bevegelse.

## 6. VEDLIKEHOLD

### Ta ut støpselet fra stikkkontakten før du foretar justeringer, service eller vedlikehold.

Det er ingen brukernyttige deler i det elektriske verktøyet. Bruk aldri vann eller kjemiske rensmidler for å rense verktøyet. Tørk av med en tørr klut. Du må alltid lagre verktøyet på en tørr plass. Hold alltid motorens ventilasjonskanaler rene. Hold alle betjeningskontrollene fri for støv. Hvis du ser gnister i ventilasjonskanalene, er dette normalt og vil ikke skade verktøyet.

Hvis den medfølgende ledningen er beskadiget må den erstattes av produsenten, serviceagenten eller

andre kvalifiserte personer for å unngå risiko.

## FEILSØKING

Selv om denne vinkelsliperen er meget enkel i bruk bør du kontrollere følgende hvis det oppstår problemer:

1. Hvis sliperen ikke virker må du kontrollere om strømmen er på i veggkontakten.
2. Hvis slipehjulet slingrer eller vibrerer må du kontrollere om den ytre kraven er strammet til og at hjulet er riktig plassert på kraven.
3. Hvis du ser noe som viser at hjulet er skadet bør du ikke bruke det. Et skadet hjul kan falle fra hverandre, fjern det og bytt med et nytt hjul. Kast gamle hjul på en fornuftig måte.
4. Hvis du arbeider på aluminium eller en lignende myk legering kan hjulet lett tettes til og slutte å slipe effektivt.

## 7.MILJØVERNTILTAK



Avfall etter elektriske produkter må ikke legges sammen med husholdningsavfall. Vennligst resirkuler avfallet der dette finnes. Undersøk hos de lokale myndighetene eller en detaljist for resirkuleringsråd.

## 8.SAMSVARSERKLÆRING

Vi,  
Positec Germany GmbH  
Postfach 32 02 16, 50796 Cologne, Germany

Erklærer at produktet  
Beskrivelse **Worx Vinkelslipeistol**  
Type **WX718 WX718.X WX717 WX717.X (700-749**  
**- betegner maskin, anger Vinkelslipeistol)**  
Funksjon **perifer og lateral kverning**

Samsvarer med følgende direktiver,  
**2006/42/EC,**  
**2011/65/EU&(EU)2015/863,**  
**2014/30/EU**

Standardene samsvarer med:  
**EN IEC 55014-1, EN IEC 55014-2,**  
**EN IEC 61000-3-2, EN 61000-3-3,**  
**EN 60745-1, EN 60745-2-3**  
**EN IEC 63000**

Personen som er autorisert til å utarbeide den tekniske filen,

**Navn Marcel Filz**  
**Adresse Positec Germany GmbH**  
**Postfach 32 02 16, 50796 Cologne, Germany**



2023/09/04  
Visesjefsingeniør, Testing og Sertifisering  
Positec Technology (China) Co., Ltd  
18, Dongwang Road, Suzhou Industrial  
Park, Jiangsu 215123, P. R. China



# INNEHÅLLSFÖRTECKNING

1. SÄKERHETS INSTRUKTIONER
2. LADDARENS KOMPONENTER
3. TEKNISKA DATA
4. ÄNDAMÅLSENLLIG ANVÄNDNING
5. BRUKSANVISNING
6. UNDERHÅLL
7. MILJÖSKYDD
8. DEKLARATION OM ÖVERENSSTÄMMELSE

## 1. SÄKERHETS INSTRUKTIONER GENERELLA SÄKERHETSVARNINGAR FÖR ELVERKTYG

 **VARNING!** Läs alla instruktioner. Följs inte alla nedanstående instruktioner kan det leda till elektriska stötter, brand och/eller allvarliga skador.

### Spara alla varningar och instruktioner för framtida bruk.

Termene "strömförande verktyg" i alla varningsmeddelanden nedan avser ditt (sladdverktyg) strömförande verktyg eller batteridriva (sladdlösa) strömförande verktyg.

#### 1) ARBETSOMRÅDET

- a) **Håll arbetsområdet rent och väl upplyst.** Skräpiga och mörka områden är skaderiska.
- b) **Använd inte strömförande verktyg i explosiva miljöer, som nära brandfarliga vätskor, gaser eller damm.** Strömförande verktyg skapar gnistor som kan antända damm eller ångor.
- c) **Håll barn och åskådare borta när du använder ett strömförande verktyg.** Distractioner kan göra att du förlorar kontrollen.

#### 2) ELSÄKERHET

- a) **Stickkontaktarna till verktyget måste matcha eluttaget. Modifiera inte stickkontakten på något sätt.** Använd inte adapterkontakter i samband med jordade strömförande verktyg. Omodifierade stickkontakter och matchande eluttag minskar risken för elstötter.
- b) **Undvik kroppskontakt med jordade ytor som rör, element, spisar och kylskåp.** Det finns en större risk för elstötter om din kropp är jordad.
- c) **Exponera inte strömförande verktyg för regn eller fuktiga förhållanden.** Kommer det in vatten i ett strömförande verktyg ökar det risken för elstötter.
- d) **Missbruka inte sladden. Använd aldrig sladden**

- för att bära, dra eller dra ut stickkontakten för det strömförande verktyget. Håll sladden borta från hettta, olja, skarpa kanter eller rörliga delar. Skadade eller tilltrasslade sladdar ökar risken för elstötter.
- e) **När du använder ett strömförande verktyg utomhus använder du en förlängningsladd som lämpar sig för utomhus bruk.** Använder du en sladd för utomhus bruk reducerar du risken för elstötter.
  - f) **Om det inte går att undvika att driva ett elverktyg i en fuktig lokal, använd då en restströmsskyddad (RCD) strömtillförselanordning.** Användning av en RCD minskar risken för elektriska stötter.

#### 3) PERSONLIG SÄKERHET

- a) **Var uppmärksam, håll ögonen på vad du gör och använd sunt förnuft när du använder ett strömförande verktyg.** Använd inte ett strömförande verktyg när du är trött eller påverkad av droger, alkohol eller läkemedel. En kort stund av uppmärksamhet med strömförande verktyg kan resultera i allvarliga personskador.
- b) **Använd säker utrustning. Använd alltid skyddsglasögon.** Säkerhetsutrustning som munskydd, halkfria skor, skyddshjälm eller hörselskydd som används när det behövs kommer att reducera personskador.
- c) **Förhindra ofrivillig start. Se till att kontakten är i off-läge innan du ansluter till strömkälla och/eller batterienhet, tar upp eller bär med dig verktyget.** Bär du strömförande verktyg med fingret på kontakten eller sätter i stickkontakten i eluttaget när kontakten är i PL-läge utgör det en skaderisk.
- d) **Ta bort alla skiftnycklar eller skruvnycklar innan du sätter på det strömförande verktyget.** En skift- eller skruvnyckel som lämnas kvar på en roterande del på ett strömförande verktyg kan orsaka personskador.
- e) **Sträck dig inte för långt. Bibehåll alltid fotfästet och balansen.** Detta gör att du kan kontrollera verktyget bättre i oväntade situationer.
- f) **Klä dig rätt. Använd inte löst sittande kläder eller smycken.** Håll ditt hår, dina kläder och handskar borta från rörliga delar. Lösa kläder, smycket eller långt hår kan snärjas in i rörliga delar.
- g) **Om det på enheterna finns anslutning för dammsug och dammuppsamling ser du till att de är anslutna och används korrekt.** Använder du dessa anordningar reducerar det dammrelaterade faror.

#### 4) ANVÄNDNING OCH UNDERHÅLL AV STRÖMFÖRANDE VERKTYG

- a) **Forcera inte det strömförande verktyget. Använd korrekt verktyg för arbetet.** Det korrekta verktyget kommer att göra jobbet bättre och säkrare med den hastighet den tillverksats för.
- b) **Använd inte verktyget om kontakten inte sätter på eller stänger av det.** Alla strömförande verktyg som inte kan kontrolleras med kontakten är farliga och måste repareras.

- c) **Koppla från stickkontakten från strömkällan och/ eller batterienheten från elverktuget innan du utför några justeringar, ändrar i tillbehören eller magasinerar elverktuget.** Sådana förebyggande säkerhetsåtgärder reducerar risken för att du startar verktuget oavsiktligt.
- d) **Förvara verktuget som inte används utom räckhåll för barn och lit inte någon person använda verktuget som inte känner till verktuget eller dessa anvisningar.** Strömförande verktuget är farliga i händerna på utbildade användare.
- e) **Utför underhåll på verktuget. Kontrollera inriktningen eller fästet för rörliga delar, defekta delar och alla andra saker som kan påverka användningen av elverktuget.** Om den skadats måste elverktuget repareras före användning. Många olyckor orsakas av felaktigt underhållna elverktuget.
- f) **Håll slivverktuget skarpa och rena.** Korrekt underhållna skärverktuget med skarpa egg kommer inte att köra fast lika ofta och är enklare att kontrollera.
- g) **Använd elverktuget, tillbehören och verktygsbiten etc. i enlighet med dessa anvisningar och på det sätt som avsetts för varje typ av elverktuget.** Ha också i åtanke arbetsförhållandena och arbetet som skall utföras. Användare av elverktuget för åtgärder som skiljer sig det avsedda arbetet kan det resultera i riskfyllda situationer.

## 5) UNDERHÅLL

- a) **Låt ditt elverktuget underhållas av en kvalificerad reparatör som bara använder äkta reservdelar.** Det kommer att garantera att elverktugets säkerhet bibehålls.

## YTTERLIGARE SÄKERHETSPUNKTER FÖR DIN VINKELSLIP

### VANLIGT FÖREKOMMANDE SÄKERHETSVARNINGAR FÖR PLANSLIPNING ELLER VINKELSLIPNING:

- a) **Det här elverktuget är avsett att fungera som en planslipmaskin, eller vinkelslip.** Läs alla säkerhetsvarningar, instruktioner, illustrationer och specifikationer som medföljer elverktuget. Om du inte följer anvisningarna som står listade nedan kan det resultera i elektrisk stöt, brand och/eller allvarlig skada.
- b) **Bruk som t ex trädborstning, eller polering rekommenderas inte att utföras med det här verktuget.** Användning som det här verktuget inte utformades för kan vara farligt och orsaka personsador.
- c) **Avstå från att använda tillbehör som inte särskilt har utformats och rekommenderats av verktygstillverkaren,** Bara därför att tillbehöret

kan fästas på verktuget innebär inte det att det går att använda på ett säkert sätt.

- d) **Hastigheten på tillbehöret måste vara minst lika med den maximala hastigheten som står angivet på verktuget,** Tillbehör som går fortare än dess uppskattade hastighet kan gå sönder.
- e) **Utesidesdiametern och tjockleken på tillbehöret måste hållas inom kapaciteten för ditt verktuget.** Inkorrekt storlek på tillbehör kan inte övervakas eller kontrolleras på ett riktigt sätt.
- f) **Den omkringliggande storleken på hjul, lister, packningar och andra tillbehör måste passa till verktugets spindel.** Tillbehör med omgivande hål som inte matchar monteringshårdvaran till verktuget kommer att tappa balansen, vibrera oerhört och kan orsaka att du tappar kontrollen.
- g) **Använd inte ett skadat tillbehör. Innan varje användning ska du kontrollera tillbehöret, som sliphjul efter flisor och sprickor, packningar efter sprickor, slitage eller hög användning. Om verktuget eller något tillbehör tappas ska du kontrollera om det har skadats eller byta ut mot oskadat tillbehör.** Efter kontroll och utbyte av tillbehör ska du placera dig själv och andra deltagare borta från planet med det roterande tillbehöret, och köra verktuget på maximal hastighet utan belastning under en minut. Skadade tillbehör går vanligtvis sönder efter den här testtiden.
- h) **Bär skyddsutrustning. Beroende på tillbehör ska du använda ansiktsskydd, säkerhetsglas eller skyddsglasögon. Om det lämpar sig ska du bära dammask, hörselskydd, handskar och förkläde som stoppar små fragment från slip eller arbetsdel.** Ögonskydd måste kunna stoppa flygande flisor som kommer från olika sorters användning. Dammasken eller andningsmasken måste kunna filtrera partiklar som kommer från användningen. Långvarig utsättning för högt, intensivt ljud kan orsaka hörselnedsättning.
- i) **Håll betraktare på säkert avstånd från arbetsområdet. Alla som kommer in på arbetsområdet måste bära skyddsutrustning.** Fragment från arbetsdelar eller trasiga tillbehör kan flyga bort och orsaka skada utanför arbetsområdet.
- j) **Håll endast verktuget i de isolerade greppytorna. När du utför en handling då det föreligger risk för att skärtillbehör kan komma i kontakt med trådar kan du gömma sladdarna.** Skärtillbehör som kommer i kontakt med en "levande" sladda kan orsaka att exponerade metalldelar till verktuget ger användaren en stöt.
- k) **Placera sladden på annat ställe än det snurrande tillbehöret.** Om du förlorar kontrollen kan sladden skäras av eller nötas, och din kan eller arm kan dras med in i det snurrande tillbehöret.
- l) **Lägg aldrig ner verktuget förrän tillbehöret har stannat helt och hållet.** Det snurrande tillbehöret

kan ta tag i ytan och dra iväg med verktyget, bortom din kontroll.

- m) **Ha inte verktyget på när du bär det vid sidan.** Kontakt som av en olyckshändelse med det snurrande tillbehöret kan riva tag i dina kläder och dra in tillbehöret i din kropp.
- n) **Rengör regelbundet verktygets luftventiler.** Motorns fläkt kommer att dra in damm inuti huset och hög ansamling av metallpulver kan orsaka elektrisk fara.
- o) **Använd inte verktyget i närheten av brandfarliga material.** Gnistor kan antända de materialen.
- p) **Använd inte tillbehör som kräver flytande kylvätska.** Användning av vatten eller annan vätska kan resultera i dödlig elektrisk stöt eller kortslutning.
- q) **Din hand måste hålla i handtaget när du arbetar.** Använd alltid hjälphandtaget som medföljer verktyget. Tappad kontroll kan medföra personskador.

### EXTRA SÄKERHETSINSTRUKTIONER FÖR ALL DRIFT

Kickback och relaterade varningar  
Kickback är en plötslig reaction på ett klämt eller rivet roterande hjul, packning, borste eller annat tillbehör. Nypning eller rivning orsakar snabbt stopp av det roterande tillbehöret som i sin tur orsakar verktyget utom kontroll att tvingas i motsatt riktning från tillbehörets rotation vid bindningspunkten.

T ex, om ett sliphjul rivs eller nypas fast av arbetsdelen kommer kanten på hjulet som går in i tillnypningspunkten att gräva ner u materialets yta och göra så att hjulet klättrar ut eller klickar ut. Hjulet kan antingen hoppa mot eller bort ifrån användaren, beroende på riktningen på hjulets rörelse vid nypunkten. Sliphjul kan också gå sönder under sådana förhållanden.

Kickback rå resultatet när verktyget inte används som det ska och/eller under inkorrekt användningsförhållanden, och kan undvikas genom att verktyget tas omhand enligt riktlinjerna ovan.

- a) **Behåll ett fast grepp om verktyget och placera din kropp och din arm så att du kan hålla emot kickbackkrafter. Använd alltid hjälphandtag om det medföljer för maximal kontroll över kickback eller vridmomentsreaktioner under uppstart.** Användaren kan kontrollera vridmomentsreaktioner eller kickbackkrafter om ordentliga säkerhetsåtgärder tas.
- b) **Placera aldrig din hand i närheten av det roterande tillbehöret.** Tillbehöret kan kicka tillbaka över din hand.
- c) **Placera inte din kropp i området där verktyget kan flyttas om kickback inträffar** Kickback kan snurra verktyget i motsatt riktning mot hjulets rörelse vid rivpunkten.
- d) **Vidta särskild försiktighet när du arbetar med hörn, vassa kanter etc, och undvik att studsa**

**på och riva i tillbehöret.** Hörn, vassa kanter eller studsar har en tendens att riva i det roterande tillbehöret och kan ge upphov till att kontrollen förloras eller att man får en kickback.

- e) **Montera inte en sågkedja, sågblad för träsnideri eller tandat sågblad.** Sådana blad skapar ofta bakslag och kontrollförlust.

### EXTRA SÄKERHETSINSTRUKTIONER FÖR GROVSLIPNING OCH VINKELSLIPNING Säkerhetsföreskrifter särskilt för Malnings- och slipavsägningshandlingar:

- a) **Använd bara hjul typer som rekommenderas för ditt verktyg och det särskilda skydd som är utformat för det utvalda hjulet.** Hjul som inte verktyget är utformat för kan inte skyddas på ett lämpligt sätt och är inte säkra.
- b) **Skalade slipskivor måste monteras så att skivans slipyta inte skjuter ut över sprangskyddskantens plan.** En felaktigt monterad slipskiva som skjuter ut över sprangskyddets plan kan inte smorjas i tillräcklig grad.
- c) **Skyddet måste vara ordentligt fastsatt i verktyget och placerat för maximal säkerhet så att minsta möjliga del av hjulet exponeras mot användaren.** Sprangskyddet ska skydda användaren mot brottstycken, tillfällig kontakt med slipkroppen samt gnistor som kan antända kläderna.
- d) **Hjul får endast användas för rekommenderade applikationer.** T ex: slipa inte med sidan på avsägningshjulet Slipande avsägningshjul är avsedda för kringslipning, sidokrafter som tillämpas på de här hjulen kan orsaka att de går sönder.
- e) **Använd alltid oskada hjulluster i korrekt storlek och form för det hjul du använder.** Riktiga hjulluster stödjer hjulet som minskar på så vis risken att hjulet går sönder Lister för avsägningshjul kan se annorlunda ut från sliphjulslistor.
- f) **Använd inte nedslitna hjul från större verktyg.** Hjul som är avsedda för större verktyg passar inte för den högre hastigheten hos mindre verktyg och kan brista.



### EXTRA SÄKERHETSINSTRUKTIONER FÖR VINKELSLIPNING

Ytterligare säkerhetsföreskrifter särskilt för Slipavsägningshantering:

- a) **Kila inte fast avsägningshjulet eller tillämpa högt tryck. Försök inte att utföra en överdrivet djupt jack.** För högt tryck på hjulet ökar belastningen och risken med att vrida eller surra hjulet i avsägnings- och risken för kickback eller att hjulet går sönder.
- b) **Placera inte din kropp i linje med och bakom det roterande hjulet.** När hjulet, i

användningsögonblicket, flyttas bort från din kropp kan risk för kickback riktad mot snurrande hjulet och verktyget direkt mot dig.

- c) **När hjulet surras eller om en avsågning avbryts av någon anledning ska du stänga av verktyget och hålla verktyget stilla tills dess att hjulet har stannat helt och hållet.** Försök aldrig att ta bort avsågningshjulet från sågjacket när hjulet är i rörelse, då kickback kan inträffa. Undersök och vidta åtgärder för att minska orsaken till att hjulet surras.
- d) **Starta inte om avsågningsprocessen i arbetsdelen.** Låt hjulet nå full hastighet och placera tillbaka sågen försiktigt. Hjulet kan surras, gå upp eller kicka tillbaka om verktyget startas om inne i arbetsdelen.
- e) **Stödpaneler eller andra överdimensionerade arbetsdelar minskar risken för att hjulet ska nypas fast eller kickas tillbaka.** Stora arbetsdelar tenderar att böja sig under sin egen vikt. Stöd måste placeras under arbetsdelen i närheten av skärinjen och i närheten av kanten på arbetsdelen, på båda sidor om hjulet.
- f) **Vidta största försiktighet när du gör ett "ficksågning" i existerande väggar eller andra blinda områden.** Det utskjutande hjulet kan skära av gas- eller vatteledningar, elektriska sladdar eller objekt som orsakar kickback.

	Kontrollera att verktyget är frånkopplat innan du byter tillbehör.
	Uttjänade elektriska maskiner får inte kasseras som hushållsavfall. Använd återvinningsfaciliteter om det finns tillgängligt. Kontrollera med din återförsäljare eller vilka lokala föreskrifter som föreligger.

## 2.KOMPONENTER

1.	<b>SPINDELLÅSKNAPP</b>
2.	<b>PÅ-AV-KONTAKT</b>
3.	<b>EXTRA HANDTAG</b>
4.	<b>SKRUVNYCKEL</b>
5.	<b>INRE FLÄNS</b>
6.	<b>YTTRE FLÄNS</b>
7.	<b>HJULSKYDD*</b>
8.	<b>SKIVA*</b>

\* Avbildat eller beskrivet tillbehör ingår delvis inte i leveransomfånget.

## 3.TEKNISK INFORMATION

Typ **WX718 WX718.X WX717 WX717.X (700-749 -maskinbeteckning, anger Vinkelslip)**

	<b>WX718 WX718.X**</b>	<b>WX717 WX717.X**</b>
Spänning	220-240V~50/60Hz	
Effekt	900W	750 W
Märkvarvtal	12000 /min	11000 /min
Skivans storlek	125mm	115 mm
Skivhål	22.2 mm	
Spindeltråd	M14	
Skyddsklass	 /II	
Maskinens vikt	2.17 kg	1.77 kg

\*\*X = 1-999, A-Z, M1-M9 är endast för olika kunder, det finns inga säkerhetsrelaterade förändringar mellan dessa modeller.

Vi rekommenderar att du köper tillbehör från

## SYMBOLER

	För att minska risken för skador måste användaren läsa bruksanvisningen
	Skyddsklass
	Varning
	Använd hörselskydd
	Använd skyddsglasögon
	Använd skyddsmask mot damm
	Använd skyddshandskar.

butiken där verktygen säljs. Se tillbehörspaketet för mer information. Butikspersonal kan hjälpa dig och ge dig råd.

## BULLERINFORMATION

	WX718 WX718.X	WX717 WX717.X
Ett uppmätt ljudtryck	$L_{pA}$ : 83,6 dB(A)	LpA: 83.7 dB(A)
En uppmätt ljudstyrka	$L_{wA}$ : 94,6 dB(A)	LwA: 94.7 dB(A)
$K_{pA}$ & $K_{wA}$		3.0 dB
Använd hörselskydd 		

## VIBRATIONSINFORMATION

	WX718 WX718.X	WX717 WX717.X	
Vibration totala värden fastställda enligt EN60745:			
Slip	ytslipning	Vibrationsemissionsvärde $a_{h,AG} = 4,320 \text{ m/s}^2$	Vibrationsemissionsvärde $a_{h,AG} = 4.106 \text{ m/s}^2$
	Osäkerhet $K = 1.5 \text{ m/s}^2$		

Det angivna totala vibrationsvärdet kan användas för att jämföra olika verktyg med varandra samt vid en preliminär exponeringsutvärdering.

 **WARNING:** Vibrationsvärde vid verklig användning av maskinverktyget kan skilja sig åt från det deklarerade värdet beroende på hur verktyget används och beroende på följande exempel och andra variationer om hur verktyget används:

Hur verktyget används och materialet som skärs.

Verktyget är i bra skick och bra underhållet.

Användning av korrekt tillbehör för verktyget och säkerställ att de är skarpa och i bra skick.

Ådragningsgraden av greppet på handtaget och om några antivibrationsstillbehör används.

Och att verktyget används såsom avsett enligt dess konstruktion och dessa instruktioner.

**Detta verktyg kan orsaka hand-arm vibrationssyndrom om det används på felaktigt sätt**

 **WARNING:** För att vara korrekt bör en beräkning av exponeringsnivån under verkliga förhållanden vid användning också tas med för alla delar av hanteringscykeln såsom tiden när verktyget är avstängt och när det körs på tomgång utan att utföra något arbete. Detta kan betydligt minska exponeringsnivån över den totala arbetsperioden.

Hjälp för att minimera risken för vibrationsexponering.

Underhåll verktyget i enlighet med dessa instruktioner och håll det välsmort (där så behövs)

Om verktyget ska användas regelbundet, investera i antivibrationsstillbehör.

Undvik att använda verktygen i temperaturer på  $10^{\circ}\text{C}$  eller lägre

Planera ditt arbetsschema för att sprida ut användning av kraftigt vibrerande verktyg över flera dagar.

## 4. ÄNDAMÅLSENLIG ANVÄNDNING

Maskinen är avsedd för kapning, grovbearbetning och borstning av arbetsstycken i metall- och sten utan vattentillförsel. För kapning av metall ska ett speciellt sprängskydd (tillbehör) användas.

## 5. LADDNINGSPROCEDUR



**OBS:** Innan du använder verktyget, läs noga igenom bruksanvisningen.

### MONTERING OCH DRIFT

Åtgärd	Figur
<b>MONTERING</b>	
Installera hjälphandtaget	Se A
Montering av slip/kapskiva	Se B1, B2, B3
<b>BYTA SKIVA</b> <b>OBS!</b> Dra ur strömkontakten innan något arbete utförs på själva maskinen. Vid arbete med slip- eller kapskivor ska skyddet vara monterat.	
Avlägsna skivan genom att i omvänd ordning följa stegen i bild B1, B2, B3.	
Avlägsna hjulskyddet.	Se bild C1, C2 (för WX718 WX718.X) Se bild D1, D2 (för WX717 WX717.X)

Byta ut hjulskyddet.

**OBS!** Den kodade projektionen på hjulskyddet säkerställer att endast ett skydd som passar maskintypen kan monteras.

**OBS!** Placera hjulskyddet med kodad projektion i det kodade spåret på maskinhuvudets spindel och vrid till önskat läge (arbetsläge). Den stängda sidan av hjulskyddet ska alltid peka mot operatören.

**OBS!** För att fästa hjulskyddet, stäng fastspänningsspaken (för WX718 WX718.X) eller dra åt skruven (för WX717 WX717.X).

Byta ut skivan.

### DRIFT

Inkoppling av ström

Se E

Användning av Till/Från-strömbrytare

Se F

Handgripptor

Se G

Grovslipning



**WARNING!** Använd aldrig en kapskiva för slipning.

Kapslipning

Se H

## ARBETSTIPS FÖR DIN VINKELSLIP

1. Starta alltid utan belastning och uppnå maximal hastighet innan du börjar arbeta.
2. Forcera inte skivan att gå snabbare, reducerar du skivans rörelse innebär det en längre livslängd.
3. Arbeta alltid med en 15-30 graders vinkel mellan skivan och arbetsstycket vid slipning. Större vinklar kommer att gröpa ur vallar i arbetsstycket och påverka ytan. Flytta vinkelslipen tvärsöver och fram och tillbaka över arbetsstycket.
4. När du använder en kapskiva bör du aldrig ändra kapningsvinkeln, annars kan skivan och vinkelslipens motor stanna eller så kan skivan gå sönder.
5. När du använder en diamantskiva kommer den att bli mycket varm.
6. När det inträffar kommer du att se en hel ring med gnistor runt den roterande skivan. Sluta kapa och låt verktyget svalna genom att använda det utan belastning i 2-3 minuter. Se alltid till att arbetsstycket hålls fast eller är fastspänt så att det inte förflyttar sig.
7. Se alltid till att arbetsstycket hålls fast eller är fastspänt så att det inte förflyttar sig.

## 6. UNDERHÅLL

Ta bort pluggen från hållaren innan du gör några anpassningar, servis eller underhåll.

Det finns inga delar som kan repareras av användaren i verktyget. Använd aldrig vatten eller kemiska medel för att rengöra verktyget. Torka rent med en torr trasa. Förvara alltid verktyget på en torr plats. Håll motorns ventileringsöppningar rena. Håll alla arbetskontroller fria från damm. Ser du gnistor i ventileringsöppningarna, är det normalt och kommer inte att skada till verktyg.

Om strömkabeln är skadad och att undvika fara, måste den ersättas av tillverkaren, servis agenten eller liknande kvalificerad person.

## FELSÖKNING

Även om din nya vinkelslip är väldigt enkel att hantera kan du få problem, kontrollera följande:

1. Om din slip inte fungerar kontrollera strömanslutningen.
2. Om din slipmaskins skiva kastar eller vibrerar, kontrollera att den yttre flänsen är åtdragen och kontrollera att skivan är korrekt placerad på flänsplattan.
3. Om det finns några synliga skador på skivan ska den inte användas eftersom en skadad skiva kan gå sönder, ta bort den och byt mot en ny skiva. Kasta gamla skivor på ett vettigt sätt.
4. Om du arbetar med aluminium eller liknande mjuka legeringar kommer skivan snart att bli tilltäppt och kommer inte att slipa effektivt.

## 7. MILJÖSKYDD



Uttjänade elektriska maskiner får inte kasseras som hushållsavfall. Använd återvinningsfaciliteter om det finns tillgängligt. Kontrollera med din återförsäljare eller vilka lokala föreskrifter som föreligger.

## 8. DEKLARATION OM ÖVERENSSTÄMMELSE

Vi,  
Positec Germany GmbH  
Postfach 32 02 16, 50796 Cologne, Germany

Förklarar att denna produkt,  
Beskrivning **Worx Vinkelslip**  
Typ **WX718 WX718.X WX717 WX717.X (700-749 - maskinbeteckning, anger Vinkelslip)**  
Funktion **Yttre- och sidoslipning**

Uppfyller följande direktiv,  
**2006/42/EC, 2011/65/EU&(EU)2015/863  
2014/30/EU**

Standarder överensstämmer med:

**EN IEC 55014-1, EN IEC 55014-2  
EN IEC 61000-3-2, EN 61000-3-3  
EN 60745-1, EN 60745-2-3  
EN IEC 63000**

Personen som godkänts att sammanställa den tekniska filen.

**Namn Marcel Filz**  
**Address Positec Germany GmbH**  
**Postfach 32 02 16, 50796 Cologne, Germany**



2023/09/04

Allen Ding  
Vice chefsingenjör, tester och certifiering  
Positec Technology (China) Co., Ltd  
18, Dongwang Road, Suzhou Industrial  
Park, Jianguo 215123, P. R. China



# SPIS TREŚCI

1. INSTRUKCJE BEZPIECZEŃSTWA
2. LISTA KOMPONENTÓW
3. DANE TECHNICZNE
4. UŻYCIE ZGODNE Z PRZEZNACZENIEM
5. INSTRUKCJE OBSŁUGI
6. KONSERWACJA
7. OCHRONA ŚRODOWISKA
8. DEKLARACJA ZGODNOŚCI

## 1. INSTRUKCJE BEZPIECZEŃSTWA OGÓLNE OSTRZEŻENIA DOTYCZĄCE BEZPIECZEŃSTWA PODCZAS PRACY Z ELEKTRONARZĘDZIAMI



**UWAGA:** Należy przeczytać wszystkie przepisy. Błędy w przestrzeganiu

następujących przepisów mogą spowodować porażenie prądem, pożar i/lub ciężkie obrażenia ciała.

**Należy dobrze przechowywać te przepisy.**

Użyte w dalszej części pojęcie „elektronarzędzie” odnosi się do elektronarzędzi napędzanych prądem (z kablem zasilającym) i do elektronarzędzi napędzanych akumulatorami (bez kabla zasilającego).

### 1. MIEJSCE PRACY

- Miejsce pracy należy utrzymywać w czystości i dobrze oświetlone.** Nieporządek i nie oświetlane zakresy pracy mogą doprowadzić do wypadków.
- Nie należy pracować tym narzędziem w otoczeniu zagrożonym wybuchem, w którym znajdują się np. łatwopalne ciecze, gazy lub pyły.** Elektronarzędzia wywołują iskry, które mogą podpałić ten pył lub pary.
- Elektronarzędzie trzymać podczas pracy z daleka od dzieci i innych osób.** Przy odwróceniu uwagi można stracić kontrolę nad narzędziem.

### 2. BEZPIECZEŃSTWO ELEKTRYCZNE

- Wtyczka urządzenia musi pasować do gniazda. Nie wolno zmieniać wtyczki w jakikolwiek sposób. Nie należy używać wtyczek adapterowych razem z uziemionymi**

**narzędziami.** Niezmienione wtyczki i pasujące gniazda zmniejszają ryzyko porażenia prądem.

- Należy unikać kontaktu z uziemionymi powierzchniami jak rury, grzejniki, piece i lodówki.** Istnieje zwiększone ryzyko porażenia prądem, gdy Państwa ciało jest uziemione.
- Urządzenie należy trzymać zabezpieczone przed deszczem i wilgocią.** Wniknięcie wody do elektronarzędzia podwyższa ryzyko porażenia prądem.
- Nigdy nie należy używać kabla do innych czynności. Nigdy nie używać kabla do noszenia urządzenia za kabel, zawieszenia lub do wyciągania wtyczki z gniazda. Kabel należy trzymać z daleka od wysokich temperatur, oleju; ostrych krawędzi lub ruchomych części urządzenia.** Uszkodzone lub poplątane kable zwiększają ryzyko porażenia prądem.
- W przypadku, że elektronarzędziem pracuje się na świeżym powietrzu należy używać kabla przedłużającego, który dopuszczony jest do używania na zewnątrz.** Użycie dopuszczonego do używania na zewnątrz kabla przedłużającego zmniejsza ryzyko porażenia prądem.
- Jeśli nie można uniknąć posługiwania się elektronarzędziem w miejscu o dużej wilgotności należy użyć zabezpieczonego zasilacza domowego (RCD).** Stosowanie RCD zmniejsza ryzyko porażenia prądem elektrycznym.

### 3. BEZPIECZEŃSTWO OSÓB

- Należy być uważnym, zważać na to co się robi i pracę elektronarzędziem rozpoczynać z rozsądkiem. Nie należy używać urządzenia gdy jest się zmęczonym lub pod wpływem narkotyków, alkoholu lub leków.** Moment nieuwagi przy użyciu urządzenia może doprowadzić do poważnych obrażeń ciała.
- Należy nosić osobiste wyposażenie ochronne i zawsze okulary ochronne.** Noszenie osobistego wyposażenia ochronnego jak maska przeciwpyłowa, nie ślizgające się buty robocze, hełm ochronny lub ochrona słuchu, w zależności od rodzaju i użycia elektronarzędzia zmniejsza ryzyko obrażeń ciała.
- Należy zapobiec przypadkowemu uruchomieniu. Przed podłączeniem do sieci zasilającej i/lub zestawu baterii, podniesieniem urządzenia i przenoszeniem urządzenia należy sprawdzić, czy przetątnik znajduje się w pozycji wyłączenia.** W przypadku, że przy noszeniu urządzenia trzyma się palec na włączniku/wyłączniku lub włączone urządzenie podłączone zostanie do prądu, to może to doprowadzić do wypadków.
- Zanim urządzenie zostanie włączone należy usunąć narzędzia nastawcze lub klucze.** Narzędzie lub klucz, które znajdują się w

ruchomych częściach urządzenia mogą doprowadzić do obrażeń ciała.

- e) **Nie należy przeceniać swoich możliwości. Należy dbać o bezpieczną pozycję pracy i zawsze utrzymywać równowagę.** Przez to możliwa jest lepsza kontrola urządzenia w nieprzewidzianych sytuacjach.
  - f) **Należy nosić odpowiednie ubranie. Nie należy nosić luźnego ubrania lub biżuterii. Włosy, ubranie i rękawice należy trzymać z daleka od ruchomych części.** Luźne ubranie, biżuteria lub długie włosy mogą zostać ujęte przez poruszające się części.
  - g) **W przypadku, że możliwe jest zamontowanie urządzeń odsysających lub podchwytyjących należy upewnić się, czy są one właściwie podłączone i prawidłowo użyte.** Użycie tych urządzeń zmniejsza zagrożenie spowodowane pyłami.
- 4. STARANNE OBCOWANIE ORAZ UŻYCIE ELEKTRONARZĘDZI**
- a) **Nie należy przeciążać urządzenia. Do pracy używać należy elektronarzędzia, które jest do tego przewidziane.** Odpowiednim narzędziem pracuje się lepiej i bezpieczniej w podanym zakresie sprawności.
  - b) **Nie należy używać elektronarzędzia, którego włącznik/wyłącznik jest uszkodzony.** Elektronarzędzie, którego nie można włączyć lub wyłączyć jest niebezpieczne i musi zostać naprawione.
  - c) **Należy odłączyć wtykę od źródła zasilania i/lub zestawu baterii, przed wykonaniem jakichkolwiek regulacji, zmiany akcesoriów lub podczas przechowywania elektronarzędzi.** Ten środek ostrożności zapobiega niezamierzonemu włączeniu się urządzenia.
  - d) **Nie używane elektronarzędzia należy przechowywać poza zasięgiem dzieci. Nie należy dać narzędzia do użytku osobom, które jego nie znają lub nie przeczytały tych przepisów.** Używane przez niedoświadczoną osobę elektronarzędzia są niebezpieczne.
  - e) **Urządzenie należy pieczołowicie pielęgnować. Należy kontrolować, czy ruchome części urządzenia funkcjonują bez zarzutu i nie są zablokowane, czy części nie są pęknięte lub uszkodzone, co mogłoby mieć wpływ na prawidłowe funkcjonowanie urządzenia. Uszkodzone części należy przed użyciem urządzenia oddać do naprawy.** Wiele wypadków spowodowanych jest przez niewłaściwą konserwację elektronarzędzi.
  - f) **Narzędzia tnące należy utrzymywać ostre i czyste.** Starannie pielęgnowane narzędzia tnące z ostrymi krawędziami tnącymi zablokują się rzadziej i łatwiej się je prowadzi.
  - g) **Elektronarzędzia, osprzęt, narzędzia itd. należy**

**używać odpowiednio do tych przepisów i tak, jak jest to przewidziane dla tego specjalnego typu urządzenia. Uwzględnić należy przy tym warunki pracy i czynność do wykonania.** Użycie elektronarzędzi do innych niż przewidziane prace może doprowadzić do niebezpiecznych sytuacji.

## 5. SERWIS

- a) **Naprawę urządzenia należy zlecić jedynie kwalifikowanemu fachowcowi i przy użyciu oryginalnych części zamiennych.** To gwarantuje, że bezpieczeństwo urządzenia zostanie zachowane.

# INSTRUKCJE BEZPIECZEŃSTWA DLA WSZYSTKICH OPERACJI

## OSTRZEŻENIA BEZPIECZEŃSTWA DOTYCZĄCE OPERACJI SZLIFOWANIA LUB CIĘCIA:

- a) **To narzędzie jest przeznaczone do pracy jako szlifierka grinder. Należy przeczytać wszystkie ostrzeżenia dotyczące bezpieczeństwa, instrukcje, zapoznać się z rysunkami i przedstawionymi danymi technicznymi.** Nieprzestrzeganie wszystkich instrukcji przedstawionych poniżej może spowodować porażenia elektryczne, pożar i/lub poważne obrażenia.
- b) **Nie zalecane jest wykonywanie prac takich jak szlifowanie, szcztokowanie, polerowanie lub cięcie przy użyciu tego narzędzia.** Wykonywanie prac niezgodnych z przeznaczeniem urządzenia może stwarzać niebezpieczeństwo i spowodować porażenia
- c) **Nie można używać akcesoriów, które nie zostały specjalnie zaprojektowane i nie są zalecane przez producenta narzędzia,** To, że dowolne akcesoria da się podłączyć do urządzenia, nie gwarantuje bezpiecznej pracy.
- d) **Prędkość znamionowa dołączanych akcesoriów musi być co najmniej równa prędkości maksymalnej podanej na narzędziu,** Akcesoria pracujące z prędkością wyższą od ich prędkości znamionowej mogą się rozlecieć,
- e) **Średnica zewnętrzna oraz grubość akcesoriów musi zawierać się w granicach znamionowych dla narzędzia.** Nieprawidłowo dobrane pod względem rozmiaru akcesoria nie mogą być prawidłowo zabezpieczone i kontrolowane.
- f) **Narzędzia robocze z wkładką gwintowaną muszą dokładnie pasować na gwint na wrzecionie. W przypadku narzędzi roboczych, mocowanych przy użyciu kołnierza średnica otworu narzędzia roboczego musi być dopasowana do średnicy kołnierza.** Narzędzia robocze, które nie mogą być dokładnie osadzone na elektronarzędziu, obracają

się nierównomiernie, bardzo mocno wibrują i mogą spowodować utratę kontroli nad elektronarzędziem.

- g) **Nie można używać uszkodzonych akcesoriów.** Przed każdym użyciem akcesoria należy sprawdzić w zakresie pęknięć i zadrapań tarcz ściernych, pęknięcie płyt mocujących, złamań lub nadmiernego zużycia, braku lub pęknięć na drutach szczotek. Jeśli urządzenie lub akcesoria spadną, należy sprawdzić, czy nie uległy uszkodzeniu lub zamontować oprzyrządowanie nieszkodzone. Po sprawdzeniu i zamontowaniu oprzyrządowania, użytkownik i osoby postronne muszą zająć pozycję z dala od płaszczyzny wirowania akcesoriów, a następnie na jedną minutę uruchomić narzędzie przy maksymalnej prędkości bez obciążenia. Podczas tego testu uszkodzone akcesoria po prostu rozpadną się.

- h) **Należy stosować sprzęt ochrony osobistej.** Zależnie od prowadzonych prac należy stosować osłonę twarzy, okulary bezpieczeństwa lub gogle zabezpieczające. W razie potrzeby należy zastosować maskę przeciw pyłową, nauszniki, rękawice i filtr zabezpieczający przed małymi cząstkami. Osłona oczu powinna zatrzymać cząstki lotne wytwarzane przy różnych pracach. Maski przeciwpyłowej lub respiratora muszą być w stanie zatrzymać cząstki wytwarzane przy danej operacji. Przebywanie przez dłuższy czas w hałasie o dużym natężeniu może spowodować utratę słuchu

- i) **Osoby postronne powinny przebywać w bezpiecznej odległości od obszaru pracy.** Każdy wchodzący w obszar pracy musi używać odpowiedniego sprzętu ochronnego. Fragmenty cząstek lub uszkodzonych akcesoriów mogą uderzyć raniąc człowieka, nawet poza obszarem bezpośredniej pracy.
- j) **Podczas wykonywania prac, w których przyrządy tnące mogą przeciąć kabel elektryczny, narzędzie można trzymać jedynie za izolowaną powierzchnię karbowaną.** Kontakt z przewodem sieci zasilającej może spowodować przekazanie napięcia na części metalowe elektronarzędzia, co mogłoby spowodować porażenie prądem elektrycznym.
- k) **Kabel należy ułożyć z dala od elementów wirujących.** Po utracie kontroli, kabel może zostać przecięty bądź wplątany, a ręka lub ramię zostać wciągnięte przez element obracający się.
- l) **Narzędzia nie można odkładać po wyłączeniu zasilania, aż do chwili zatrzymania elementu obrotowego.** Elementy obracające się mogą zatarte o powierzchnię, co spowoduje utratę nad nimi kontroli.
- m) **Narzędzia nie można włączać podczas przenoszenia.** Przypadkowe dotknięcie obracających się elementów może spowodować wciągnięcie ubrania i uderzenie elementem.
- n) **Regularnie należy czyścić otwory**

**wentylacyjne narzędzia.** Wentylator silnika powoduje wciąganie do wnętrza kurzu i zbyt duże nagromadzenie opiłków metalu może spowodować zagrożenie porażeniem elektrycznym

- o) **Urządzenie nie może pracować w pobliżu materiałów palnych.** Iskry mogą spowodować zapłon tych materiałów.
- p) **Nie można używać akcesoriów, które wymagają chłodzenia cieczą.** Używanie wody lub innych cieczy może spowodować porażenie prądem nawet śmiertelne
- q) **Podczas pracy ręka powinna trzymać uchwyt.** Należy zawsze korzystać z pomocniczych uchwytów dostarczonych z narzędziem. Utrata kontroli może spowodować obrażenia osobiste

## DALSZE INSTRUKCJE BEZPIECZEŃSTWA DLA WSZYSTKICH OPERACJI

Odbicie i związane z tym zagrożenia  
Odbicie jest gwałtowną reakcją na zablokowanie lub zakleszczenie obracającego się koła płyty podstawy, szczotki lub innych akcesoriów. Zablokowanie lub zakleszczenie powoduje nagłe zatrzymanie obracających się akcesoriów, które z kolei spowoduje wytworzenie siły skierowanej przeciwnie do kierunku obrotów w punkcie zablokowania.

Na przykład, jeśli tarcza ścierna jest pęknięta lub zarysowana, jej zablokowanie lub zakleszczenie w obrabianym elemencie może spowodować jej podniesienie lub odbicie. Koło może gwałtownie przesunąć się w stronę operatora lub w kierunku przeciwnym, zależnie od kierunków obrotu koła w punkcie zakleszczenia. W takim przypadku tarcza ścierna może również pęknąć.

Odbicie jest wynikiem nieprawidłowego wykorzystania narzędzia i/lub nieprawidłowych procedur lub warunków pracy i można go uniknąć stosując się do poniższych zaleceń.

- a) **Należy pewnie chwycić uchwyt narzędzia i przyjąć postawę ciała i ramienia, które pozwolą opanować siłę odbicia.** Zawsze należy używać rączki pomocniczej, jeśli jest dostarczona, dla zachowania maksymalnej kontroli przy odbiciu lub podczas działania momentu obrotowego przy uruchamianiu. Operator może kontrolować siłę odbicia lub od momentu przy uruchamianiu, jeśli będzie przestrzegał odpowiednich zaleceń.
- b) **Nie można chwycić narzędzia w pobliżu elementów obracających się.** Akcesoria mogą spowodować odbicie w rękę.
- c) **Nie można zajmować pozycji w płaszczyźnie działania siły odbicia.** Odbicie spowoduje ruch urządzenia w kierunku przeciwnym do ruchu koła w punkcie zakleszczenia.
- d) **Należy zachować szczególną ostrożność podczas pracy w rogach, przy ostrych krawędziach, itp., unikać blokowania lub zakleszczania akcesoriów.** Rogi, ostre krawędzie

lub odskoczenie mogą blokować obracające się elementy i powodować utratę kontroli nad narzędziem lub odbicie.

- e) **Nie należy zakładać tarcz z łańcuchem do cięcia drewna lub tarcz z zębami.** Mogą one powodować częste odbicia i utratę kontroli.

#### **DODATKOWE INSTRUKCJE BEZPIECZEŃSTWA DOTYCZĄCE OPERACJI SZLIFOWANIA I CIĘCIA** **Ostrzeżenia dotyczące bezpieczeństwa specyficzne dla szlifowania i cięcia ściernicą:**

- a) **Zawsze należy stosować osłony przewidziane do wykorzystywanych tarcz.** Osłonę należy bezpiecznie przymocować do narzędzia i ustawić dla zapewnienia maksymalnego bezpieczeństwa, aby jak najmniejsza część tarczy zagrażała operatorowi. Osłona zabezpiecza operatora przed kawałkami tarczy i przypadkowym jej dotknięciem.
- b) **Tarcze szlifierskie wygięte należy mocować w taki sposób, aby ich powierzchnia szlifująca nie wystawała poza krawędź pokrywy ochronnej.** Niefachowo osadzona tarcza szlifierska, wystająca poza krawędź pokrywy ochronnej nie może być wystarczająco osłonięta.
- c) **Należy używać wyłącznie tarcz zalecanych dla danego narzędzia i specjalnych osłon zaprojektowanych dla konkretnych tarcz.** Tarczowe ściernice tnące przeznaczone są do usuwania materiału krawędzią tarczy. Wpływ sił bocznych na te ściernice może je złamać.
- d) **Tarcze mogą być używane wyłącznie w zalecanych zastosowaniach. Na przykład: Nie można szlifować krawędzią tarczy tnącej.** Ścierne tarcze tnące są przewidziane do ścierania zewnętrznego, obciążenie ich siłą z boku może spowodować ich rozpadnięcie.
- e) **Zawsze należy stosować nieszkodzone kołnierze tarcz, o prawidłowym rozmiarze i kształcie dla danej tarczy.** Prawidłowe kołnierze tarcz podtrzymują tarczę zmniejszając niebezpieczeństwo pęknięcia. Kołnierze dla tarcz tnących mogą różnić się od kołnierzy dla tarcz ściernych.
- f) **Nie można używać zużytych tarcz z większych narzędzi.** Tarcze przeznaczone do stosowania z większymi narzędziami nie są odpowiednie do pracy z wyższymi prędkościami mniejszych narzędzi i mogą się spalić.



#### **DODATKOWE INSTRUKCJE BEZPIECZEŃSTWA DOTYCZĄCE OPERACJI CIĘCIA** **Dodatkowe ostrzeżenia bezpieczeństwa dotyczące cięcia ściernego:**

- a) **Nie można dopuścić do zakleszczenia tarczy tnącej lub przykładać zbyt dużej siły. Nie można wycinać zbyt głęboko.** Przeciężenie tarczy spowoduje większą podatność na odkształcenia lub zakleszczenia w wycięciu i możliwość odbicia lub rozpadnięcia koła.

- b) **Nie można stawać w linii obracającej się tarczy.** Jeśli tarcza w punkcie pracy kręci się w kierunku odwrotnym do ciała, odbicie może spowodować przesunięcie narzędzia bezpośrednio w stronę użytkownika.
- c) **Po zakleszczeniu tarczy lub przerwaniu cięcia z dowolnego powodu, narzędzie należy wyłączyć i przytrzymać do całkowitego zatrzymania tarczy. Nie można wyjmować tarczy z wycięcia jeśli się obraca, może to spowodować odbicie.** Należy sprawdzić możliwość zakleszczenia tarczy i podjąć środki zapobiegawcze.
- d) **Nie można ponownie zaczynać operacji cięcia w elemencie. Należy odczekać, aż tarcza odzyska prędkość znamionową i ponownie wprowadzić tarczę do wycięcia.** Tarcza może się zakleszczyć, odbić lub wciągnąć narzędzie przy ponownym rozpoczynaniu pracy w wycięciu.
- e) **Panele i wszystkie inne elementy obrabiane należy podeprzeć, aby zmniejszyć ryzyko** elementem mogą się uginać pod własnym ciężarem. Podpory musi zostać umieszczone pod elementem w pobliżu linii cięcia i na krawędzi elementu po obu stronach tarczy.
- f) **Szczególą ostrożność należy zachować przy wykonywaniu nacięć kieszeniowych w ścianach lub innych pełnych elementach.** Tarcza może spowodować uszkodzenie rur gazowych lub wodnych, przewodów elektrycznych lub innych elementów, które spowodują odbicie.

## **SYMBOLE**

	Aby zmniejszyć niebezpieczeństwo odniesienia obrażeń, użytkownik powinien przeczytać podręcznik z instrukcjami.
	Podwójna izolacja
	Ostrzeżenie
	Używać ochrony słuchu
	Używać ochrony wzroku
	Używać maski przeciwpyłowej

	Stosować rękawice ochronne.
	Przed zmianą akcesoriów upewnij się, że narzędzie jest odłączone.
	Opady wyrobów elektrycznych nie powinny być wyrzucane razem z odpadami gospodarstwa domowego. Należy korzystać z recyklingu, jeśli istnieje odpowiednia infrastruktura. Porady dotyczące recyklingu można uzyskać u władz lokalnych lub sprzedawcy detalicznego

Gwint wrzeciona	M14	
Podwójna izolacja	 /II	
Masa urządzenia	2.17 kg	1.77 kg

\*\*X = 1-999, A-Z, M1-M9 są tylko dla różnych klientów, nie ma żadnych zmian związanych z bezpieczeństwem między tymi modelami.

Zalecamy zakup akcesoriów w sklepie, w którym sprzedawane są narzędzia. Aby uzyskać więcej informacji, zobacz pakiet akcesoriów. Personel sklepu może ci pomóc i doradzić.

## 2.LISTA KOMPONENTÓW

1. PRZYCIŚK BŁOKADY WRZECIONA
2. WŁĄCZNIK/WYŁĄCZNIK
3. UCHWYT POMOCNICZY
4. KLUCZ
5. KOŁNIERZ WEWNĘTRZNY
6. KOŁNIERZ ZEWNĘTRZNY
7. OSŁONA KOŁA\*
- 8.. TARCZA\*

\* Nie wszystkie pokazane na ilustracji akcesoria są dostarczane standardowo.

## 3.DANE TECHNICZNE

Typ **WX718 WX718.X WX717 WX717.X (700-749 oznaczenie urządzenia, reprezentuje Szlifierka kąтова)**

	<b>WX718 WX718.X**</b>	<b>WX717 WX717.X**</b>
Napięcie znamionowe	220-240V~50/60Hz	
Moc znamionowa	900 W	750 W
Prędkość znamionowa bez obciążenia	12000 /min	11000 /min
Rozmiar tarczy	125mm	115 mm
Średnica tarczy	22.2 mm	

## DANE DOTYCZĄCE HAŁASU I WIBRACJI

	<b>WX718 WX718.X</b>	<b>WX717 WX717.X</b>
Ważone ciśnienie akustyczne	$L_{pA}$ : 83,6 dB(A)	$L_{pA}$ : 83.7 dB(A)
Ważona moc akustyczna	$L_{wA}$ : 94,6 dB(A)	$L_{wA}$ : 94.7 dB(A)
$K_{pA}$ & $K_{wA}$	3.0 dB	
Używać ochrony słuchu 		

## INFORMACJE DOTYCZĄCE DRGAŃ

	<b>WX718 WX718.X</b>	<b>WX717 WX717.X</b>
--	--------------------------	--------------------------

Łączna wartość drgań (suma wektora triax) określona według normy EN 60745:

		Wartość emisji drgań	Wartość emisji drgań
Szlifierka	szlifowanie powierzchni	$a_{hAG}$ = 4,320 $m/s^2$	$a_{hAG}$ = 4.106 $m/s^2$
		Niepewność $K = 1.5m/s^2$	

Zadeklarowana całkowita wartość drgań może być wykorzystana do porównania jednego narzędzia z innym oraz może być użyta we wstępnej ocenie narażenia.



**OSTRZEŻENIE:** Wartość emisji wibracji w czasie rzeczywistego używania elektronarzędzia może się różnić od zadeklarowanej, w zależności od sposobu używania narzędzia w następujących przypadkach i innych sposobach używania narzędzia:

Jak używane jest narzędzie oraz, czy materiał jest cięty czy wiercony.

Czy narzędzie jest w dobrym stanie i czy jest prawidłowo konserwowane.

Czy używane są prawidłowe akcesoria narzędzia i czy narzędzie jest właściwie naostrzone oraz w dobrym stanie.

Czy dokręcone są szczęki na uchwycie i czy używane są jakiegokolwiek akcesoria antybiracyjne.

Oraz, czy narzędzie jest używane zgodnie z przeznaczeniem i według instrukcji.

**Niepawidłowe prowadzenie tego narzędzia może spowodować syndrom wibracji rąk**



**OSTRZEŻENIE:** W szczególności, oszacowanie poziomu ekspozycji w rzeczywistych warunkach używania powinno brać także pod uwagę wszystkie elementy cyklu działania, takie jak czasy wyłączenia narzędzia i czas bezczynności, ale nie rzeczywiście wykonywaną pracę. Może to znacznie zmniejszyć poziom ekspozycji w całym okresie pracy.

Pomoc w minimalizacji narażenia na wibracje.

Należy **ZAWSZE** używać ostrych dłut, wiertel i ostrzy

Narzędzie należy konserwować z godnie z instrukcjami i prawidłowo smarować (w odpowiednich miejscach)

Jeśli narzędzie jest używane regularnie należy zakupić akcesoria antywibracyjne.

Należy unikać używania narzędzi w temperaturach 10°C lub niższych

Należy zaplanować harmonogram pracy w celu rozłożenia używania narzędzi wytwarzających wysoki poziom drgań na kilka dni.

## 4. UŻYCIĘ ZGODNE Z PRZEZNACZENIEM

Elektronarzędzie przewidziane jest do cięcia, ścierania i obrabiania za pomocą szczotek materiałów metalowych i kamiennych bez użycia wody. Do cięcia metalu należy użyć specjalnej pokrywy ochronnej (pokrywa ochronna do cięcia – do nabycia jako wyposażenie dodatkowe).

## 5. INSTRUKCJA OBSŁUGI



**UWAGA:** Przed użyciem narzędzia należy uważnie przeczytać instrukcje.

### MONTAŻ I OBSŁUGA

Działanie	Rysunek
<b>MONTAŻ</b>	
Regulowany uchwyt dodatkowy	Zob. A
Montaż tarczy szlifującej/tnącej	Zob. B1, B2, B3
<b>WYMIANA DYSKU</b> <b>UWAGA:</b> Przed przystąpieniem do jakiegokolwiek prac przy samej maszynie należy wyciągnąć wtyczkę z kontaktu. Do pracy z tarczami szlifierskimi lub tnącymi należy zamontować osłonę ochronną.	
Zdejmowanie tarczy poprzez wykonanie czynności z rys. B1, B2, B3 w odwrotnej kolejności.	Zob. C1, C2
Zdejmowanie osłony koła.	Patrz rys. C1, C2 (dla WX718 WX718.X) Patrz rys. D1, D2 (dla WX717 WX717.X)
Zakładanie osłony koła. <b>UWAGA:</b> Kodowany występ na osłonie koła zapewnia, że można zamontować tylko osłonę pasującą do danego typu maszyny. <b>UWAGA:</b> Umieścić osłonę koła z zakodowanym występem w zakodowanym rowku na wałku głowicy maszyny i obrócić do wymaganej pozycji (pozycja robocza). Zamknięta strona osłony koła musi być zawsze skierowana w stronę operatora. <b>UWAGA:</b> Aby zamocować osłonę koła, należy zamknąć dźwignię zaciskową (dla WX718 WX718.X) lub dokręcić śrubę (dla WX717 WX717.X).	



Wymiana dysku.	
<b>KORZYSTANIE Z NARZĘDZIA</b>	
Podłączanie zasilania	Zob. E
Używanie włącznika/wyłącznika	Zob. F
Obszary chwytu rękami	Zob. G
Szlifowanie zgrubne  <b>UWAGA!</b> Nigdy nie należy używać tarczy tnącej do szlifowania zgrubnego.	
Cięcie	Zob. H

## PORADY DOTYCZĄCE SZLIFIERKI KĄTOWEJ

1. Zawsze należy zaczynać bez obciążenia w celu uzyskania maksymalnej prędkości, a następnie rozpoczynać pracę.
2. Nie zmuszać tarczy do szybszej pracy, zmniejszanie prędkości poruszania się tarczy oznacza dłuższy czas pracy.
3. Zawsze należy pracować pod kątem 15-30 pomiędzy tarczą a obrabianym przedmiotem. Podczas szlifowania, większe kąty będą powodować wrzynanie się krawędzi do obrabianego przedmiotu, co wpłynie na wykończenie powierzchni. Przesuwać szlifierkę kątową w poprzek oraz w przód i w tył po powierzchni obrabianego przedmiotu.
4. Podczas używania tarczy tnącej nigdy nie należy zmieniać kąta cięcia, gdyż spowoduje to zatrzymanie silnika szlifierki lub uszkodzenie tarczy. W przypadku wykonywania cięcia zgodnie z obrotami tarczy, tarcza może sama wyskoczyć z rowka.
5. Podczas cięcia bardzo twardego materiału najlepsze rezultaty można osiągnąć stosując tarczę diamentową.
6. Tarcza diamentowa rozgrzewa się znacznie podczas użycia. Gdy to się stanie, pojawi się pełny pierścień isker wokół wirującej tarczy. Zatrzymać cięcie i pozwolić na 2-3 minutową pracę bez obciążenia w celu obniżenia temperatury.
7. Zawsze należy się upewniać, czy obrabiany przedmiot jest odpowiednio zabezpieczony.

## 6.KONSERWACJA

**Przed dokonywaniem jakichkolwiek regulacji, obsługi technicznej lub konserwacji należy wyjąć wtyczkę z gniazdka.**

W narzędziu nie ma żadnych części, które wymagałyby serwisowania przez użytkownika. Nigdy nie należy używać wody czy środków czyszczących do czyszczenia narzędzia z napędem elektrycznym. Czyścić suchą szmatką. Zawsze należy przechowywać narzędzie w suchym miejscu. Utrzymywać w czystości otwory wentylacyjne silnika. Utrzymywać wszystkie urządzenia sterujące w czystości. W otworach wentylacyjnych mogą pojawiać się iskry, jest to normalne i nie spowoduje uszkodzenia narzędzia. Jeśli uszkodzony zostanie przewód zasilający, aby uniknąć niebezpieczeństwa powinien zostać wymieniony przez producenta, przedstawiciela serwisu lub inną wykwalifikowaną osobę.

## ROZWIĄZYWANIE PROBLEMÓW

Mimo, iż ta szlifierka kątowna jest niezwykle prosta w obsłudze, w przypadku wystąpienia problemów należy sprawdzić:

1. Jeśli szlifierka nie działa, sprawdzić wtyczkę zasilania.
2. W przypadku chybienia lub wibrowania tarczy sprawdzić, czy kołnierz zewnętrzny jest dokręcony oraz czy tarcza jest prawidłowo osadzona na płycie kołnierza.
3. W przypadku jakichkolwiek oznak uszkodzenia tarczy nie używać urządzenia, ponieważ uszkodzona tarcza może się rozpaść; należy ją usunąć i wymienić na nową. Rozsądnie utylizować zużyte tarcze.
4. W przypadku pracy z aluminium lub podobnym miękkim stopem, tarcza szybko się zablokuje i będzie szlifować nieskutecznie.

## 7.OCHRONA ŚRODOWISKA

 Odpady wyrobów elektrycznych nie powinny być wyrzucane razem z odpadami gospodarstwa domowego. Należy korzystać z recyklingu, jeśli istnieje odpowiednia infrastruktura. Porady dotyczące recyklingu można uzyskać u władz lokalnych lub sprzedawcy detalicznego.



## 8. DEKLARACJA ZGODNOŚCI

My,  
Positec Germany GmbH  
Postfach 32 02 16, 50796 Cologne, Germany

Deklarujemy, że produkt,  
Opis **Szlifierka kątowa Worx**  
Typ **WX718 WX718.X WX717 WX717.X (700-749 -- oznaczenie urzędzenia, reprezentuje Szlifierka kątowa)**  
Funkcja **Szlifowanie boczne i obwodowe**

Jest zgodny z następującymi dyrektywami,  
**2006/42/EC, 2011/65/EU&(EU)2015/863 2014/30/EU**

Normy są zgodne z:  
**EN IEC 55014-1, EN IEC 55014-2  
EN IEC 61000-3-2, EN 61000-3-3  
EN 60745-1, EN 60745-2-3  
EN IEC 63000**

Osoba upoważniona do kompilacji pliku technicznego,  
**Nazwa Marcel Filz**  
**Adres Positec Germany GmbH**  
**Postfach 32 02 16, 50796 Cologne, Germany**



2023/09/04  
Allen Ding  
Zastępca głównego inżyniera, testowanie i certyfikacja  
Positec Technology (China) Co., Ltd  
18, Dongwang Road, Suzhou Industrial Park, Jiangsu 215123, P. R. China

## ΠΙΝΑΚΑΣ ΠΕΡΙΕΧΟΜΕΝΩΝ

1. ΟΔΗΓΙΕΣ ΑΣΦΑΛΕΙΑΣ
2. ΛΙΣΤΑ ΣΥΣΤΑΤΙΚΩΝ
3. ΤΕΧΝΙΚΕΣ ΠΛΗΡΟΦΟΡΙΕΣ
4. ΠΡΟΒΛΕΠΟΜΕΝΗ ΧΡΗΣΗ
5. ΟΔΗΓΙΕΣ ΛΕΙΤΟΥΡΓΙΑΣ
6. ΣΥΝΤΗΡΗΣΗ
7. ΠΡΟΣΤΑΣΙΑ ΤΟΥ ΠΕΡΙΒΑΛΛΟΝΤΟΣ
8. ΔΗΛΩΣΗ ΣΥΜΜΟΡΦΩΣΗΣ

## 1. ΟΔΗΓΙΕΣ ΑΣΦΑΛΕΙΑΣ ΠΡΟΕΙΔΟΠΟΙΗΣΕΙΣ ΑΣΦΑΛΕΙΑΣ ΓΕΝΙΚΟΥ ΗΛΕΚΤΡΟΚΙΝΗΤΟΥ ΕΡΓΑΛΕΙΟΥ

 **ΠΡΟΕΙΔΟΠΟΙΗΣΗ! Διαβάστε όλες τις υποδείξεις.** Η μη τήρηση των παρακάτω υποδείξεων μπορεί να έχει σα συνέπεια ηλεκτροπληξία, κίνδυνο πυρκαϊάς ή/και σοβαρούς τραυματισμούς.

**Φυλάξτε όλες τις προειδοποιήσεις και τις οδηγίες για μελλοντική αναφορά.**

Ο χαρακτηρισμός «ηλεκτρικό εργαλείο» που χρησιμοποιείται στις παρακάτω προειδοποιητικές υποδείξεις αφορά ή το φορητό (χειρισμός με το χέρι) ηλεκτρικό μηχανήμα σας (με ηλεκτρικό καλώδιο) ή το μηχανήμα σας με μπαταρία (χωρίς καλώδιο).

### 1. ΧΩΡΟΣ ΕΡΓΑΣΙΑΣ

- α) Διατηρείτε το χώρο που εργάζεσθε καθαρό και καλά φωτισμένο.** Αταξία στο χώρο που εργάζεσθε και μη φωτισμένες περιοχές εργασίας μπορεί να οδηγήσουν σε ατυχήματα.
- β) Μην εργάζεσθε με το ηλεκτρικό εργαλείο σε περιβάλλον που υπάρχει κίνδυνος έκρηξης, στο οποίο υπάρχουν εύφλεκτα υγρά, αέρια ή σκόνη.** Τα ηλεκτρικά εργαλεία μπορεί να δημιουργήσουν σπινθηρισμό ο οποίος μπορεί να αναφλέξει τη σκόνη ή τις αναθυμιάσεις.
- γ) Όταν χρησιμοποιείτε το ηλεκτρικό εργαλείο κρατάτε τα παιδιά κι άλλα τυχόν πρόσωπα μακριά από το χώρο που εργάζεσθε.** Σε περίπτωση που άλλα άτομα αποσπάσουν την προσοχή σας μπορεί να χάσετε τον έλεγχο του μηχανήματος.

### 2. ΗΛΕΚΤΡΙΚΗ ΑΣΦΑΛΕΙΑ

- α) Το φως του καλωδίου του ηλεκτρικού εργαλείου**

**πρέπει να ταιριάζει στην αντίστοιχη πρίζα. Δεν επιτρέπεται με κανένα τρόπο η μετασκευή του φις.** Μη χρησιμοποιείτε προσαρμοστικά φις σε συνδυασμό με ηλεκτρικά εργαλεία συνδεδεμένα με τη γη (γειωμένα). Άθικτα φις και κατάλληλες πρίζες μειώνουν τον κίνδυνο ηλεκτροπληξίας.

- b) Αποφεύγετε την επαφή του σώματος σας με γειωμένες επιφάνειες όπως σωληνες, θερμαντικά σώματα (καλοριφέρ), κουζίνες και ψυγεία.** Όταν το σώμα σας είναι γειωμένο αυξάνεται ο κίνδυνος ηλεκτροπληξίας.
- c) Μην εκθέτετε το ηλεκτρικό εργαλείο στη βροχή ή την υγρασία.** Η διείσδυση νερού στο ηλεκτρικό εργαλείο αυξάνει τον κίνδυνο ηλεκτροπληξίας.
- d) Μη χρησιμοποιείτε το καλώδιο για να μεταφέρετε ή ν' αναρτήσετε το ηλεκτρικό εργαλείο ή για να βγάλετε το φις από την πρίζα.** Κρατάτε το καλώδιο υ956 ακριά από υψηλές θερμοκρασίες, λάδια, κοφτερές ακμές ή κινούμενα εξαρτήματα. Τυχόν χαλασμένα ή μπερδεμένα καλώδια αυξάνουν τον κίνδυνο ηλεκτροπληξίας.
- e) Όταν εργάζεστε με το ηλεκτρικό εργαλείο στο ύπαιθρο χρησιμοποιείτε πάντοτε καλώδια επιμήκυνσης (μπαλαντάζες) που έχουν εγκριθεί για χρήση σε εξωτερικούς χώρους.** Η χρήση καλωδίων επιμήκυνσης εγκριμένων για εργασία σε εξωτερικούς χώρους μειώνει τον κίνδυνο ηλεκτροπληξίας.
- f) Αν δεν μπορείτε παρά να χρησιμοποιήσετε ένα ηλεκτρικό εργαλείο σε υγρό περιβάλλον, χρησιμοποιήστε ένα τροφοδοτικό που λειτουργεί με παραμέτρων ηλεκτρικό ρεύμα (RCD).** Η χρήση μιας συσκευής RCD μειώνει τον κίνδυνο ηλεκτροπληξίας.

### 3. ΑΣΦΑΛΕΙΑ ΠΡΟΣΩΠΩΝ

- a) Να είσθε πάντοτε προσεκτικός/προσεκτική, να δίνετε προσοχή στην εργασία που κάνετε και να χειρίζεστε το ηλεκτρικό εργαλείο με περίσκεψη.** Μην κάνετε χρήση του ηλεκτρικού εργαλείου όταν είσθε κουρασμένος/κουρασμένη ή όταν βρίσκεσθε υπό την επιρροή ναρκωτικών, οινοπνεύματος ή φαρμάκων. Μια στιγμιαία απροσεξία κατά το χειρισμό του ηλεκτρικού εργαλείου μπορεί να οδηγήσει σε σοβαρούς τραυματισμούς.
- b) Φοράτε προστατευτικά ενδύματα και πάντοτε προστατευτικά γυαλιά.** Όταν φοράτε ενδύματα ασφαλείας, ανάλογα με το υπό χρήση ηλεκτρικό εργαλείο, όπως προσωπίδα προστασίας από σκόνη, αντιολισθητικά παπούτσια ασφαλείας, κράνη ή ωταπίδες, μειώνεται ο κίνδυνος τραυματισμών.
- c) Αποφύγετε την κατά λάθος εκκίνηση.** Βεβαιωθείτε πως ο διακόπτης είναι στη θέση off πριν να το συνδέσετε στο τροφοδοτικό και/ή τη μπαταρία, πριν να το σηκώσετε ή να το μεταφέρετε. Όταν μεταφέρετε το

ηλεκτρικό εργαλείο έχοντας το δάκτυλο σας στο διακόπτη ON/OFF ή αν συνδέσετε το ηλεκτρικό εργαλείο με την πηγή ρεύματος όταν ο διακόπτης ON/OFF βρίσκεται στη θέση «Ein» («ON»), αυτό μπορεί να οδηγήσει σε σοβαρούς τραυματισμούς.

- d) Αφαιρείστε από τα ηλεκτρικά εργαλεία πριν τα θέσετε σε λειτουργία τυχόν συναρμολογημένα χρησιμοποιήσιμα εργαλεία ή κλειδιά.** Ένα εργαλείο ή κλειδί συναρμολογημένο στο περιστρεφόμενο εξάρτημα ενός ηλεκτρικού εργαλείου μπορεί να οδηγήσει σε τραυματισμούς.
- e) Μην υπερεκτιμάτε τον εαυτό σας. Φροντίζετε για την ασφαλή στήριξη του σώματος σας και διατηρείτε πάντοτε την ισορροπία σας.** Αυτό σας επιτρέπει τον καλύτερο έλεγχο το ηλεκτρικού εργαλείου σε περιπτώσεις απροσδόκητων καταστάσεων.
- f) Φοράτε κατάλληλη ενδυμασία εργασίας. Μη φοράτε φαρδιά ενδύματα ή κοσμήματα.** Κρατάτε τα μαλλιά σας, τα ενδύματα σας και εξαρτήματα. Χαλαρή ενδυμασία, κοσμήματα και μακριά μαλλιά μπορεί να εμπλακούν στα κινούμενα εξαρτήματα.
- g) Αν υπάρχει η δυνατότητα συναρμολόγησης είναι συνδεδεμένες καθώς κι αν χρησιμοποιούνται σωστά.** Η χρήση τέτοιων διατάξεων μειώνει τους κινδύνους που προέρχονται από τη σκόνη.

### 4. ΧΡΗΣΗ ΚΙ ΕΠΙΜΕΛΗΣ ΧΕΙΡΙΣΜΟΣ ΤΩΝ ΗΛΕΚΤΡΙΚΩΝ ΕΡΓΑΛΕΙΩΝ

- a) Μην υπερφορτώνετε το ηλεκτρικό εργαλείο.** Χρησιμοποιείτε για την εκάστοτε εργασία σας το ηλεκτρικό εργαλείο που προορίζεται γι' αυτήν. Με το κατάλληλο ηλεκτρικό εργαλείο εργάζεσθε καλύτερα και ασφαλέστερα στην αναφερόμενη περιοχή ισχύος.
- b) Μη χρησιμοποιήσετε ποτέ ένα ηλεκτρικό εργαλείο του οποίου ο διακόπτης ON/OFF είναι χαλασμένος.** Ένα ηλεκτρικό εργαλείο το οποίο δεν μπορεί να τεθεί πλέον σε ή εκτός λειτουργίας είναι επικίνδυνο και πρέπει να επισκευαστεί.
- c) Να αποσυνδέετε το φις από την πηγή τροφοδοσίας ή/και να βγάλετε την μπαταρία από το ηλεκτρικό εργαλείο πριν κάνετε οποιοσδήποτε ρυθμίσεις ή αλλαγές εξαρτημάτων και πριν αποθηκεύετε τα ηλεκτρικά εργαλεία.** Αυτά τα προληπτικά μέτρα ασφαλείας μειώνουν τον κίνδυνο να τεθεί το μηχανήμα αθέλητα σε λειτουργία.
- d) Διαφυλάγετε τα ηλεκτρικά εργαλεία που δε χρησιμοποιείτε μακριά από παιδιά.** Μην αφήνετε άτομα που δεν είναι εξοικειωμένα με το ηλεκτρικό εργαλείο ή δεν έχουν διαβάσει αυτές τις οδηγίες χρήσης να το χρησιμοποιήσουν. Τα ηλεκτρικά εργαλεία είναι επικίνδυνα όταν χρησιμοποιούνται από άπειρα πρόσωπα.
- e) Να περιποιήστε προσεκτικά το ηλεκτρικό**

σας εργαλείο και να ελέγχετε, αν τα κινούμενα τμήματά του λειτουργούν άφωγα και δεν μπλοκάρουν, ή μήπως έχουν χαλάσει ή σπάσει εξαρτήματα, τα οποία επιπρεάζουν έτσι αρνητικά τον τρόπο λειτουργίας του ηλεκτρικού εργαλείου. Δώστε τυχόν χαλασμένα εξαρτήματα του ηλεκτρικού εργαλείου για επισκευή πριν το χρησιμοποιήσετε πάλι. Η ανεπαρκής συντήρηση των ηλεκτρικών εργαλείων αποτελεί αιτία πολλών ατυχημάτων.

- f) **Διατηρείτε τα κοπτικά εργαλεία κοφτερά και καθαρά.** Τα κοπτικά εργαλεία που συντηρούνται με προσοχή μπορούν να οδηγηθούν εύκολα και να ελεγχθούν καλύτερα.
- g) **Χρησιμοποιείτε τα ηλεκτρικά εργαλεία, τα εξαρτήματα, τα χρησιμοποιήσιμα εργαλεία κτλ. σύμφωνα με τις παρούσες οδηγίες καθώς και όπως προβλέπεται για τον εκάστοτε τύπο μηχανήματος.** Λαμβάνετε ταυτόχρονα υπόψη σας τις συνθήκες εργασίας και την υπό εκτέλεση εργασία. Η χρήση του ηλεκτρικού εργαλείου για άλλες εκτός από τις προβλεπόμενες εργασίες μπορεί να δημιουργήσει επικίνδυνες καταστάσεις.

## 5. SERVICE

- a) **Δίνετε το ηλεκτρικό σας εργαλείο για επισκευή από άριστα ειδικευμένο προσωπικό, μόνο με γνήσια ανταλλακτικά.** Έτσι εξασφαλίζεται η διατήρηση της ασφάλειας του ηλεκτρικού εργαλείου.

## ΟΔΗΓΙΕΣ ΑΣΦΑΛΕΙΑΣ ΓΙΑ ΟΛΕΣ ΤΙΣ ΛΕΙΤΟΥΡΓΙΕΣ

Προειδοποιήσεις Ασφαλείας, Κοινές για Λειτουργίες Τροχίσματος ή Τριβικής Κοπής:

- a) Αυτό το ηλεκτρικό εργαλείο προορίζεται για να λειτουργεί ως τροχός, ή κοπής. Διαβάστε όλες τις προειδοποιήσεις, τις οδηγίες, τις εικόνες και τις προδιαγραφές ασφαλείας που παρέχονται μαζί με το ηλεκτρικό εργαλείο. Εάν δεν ακολουθήσετε όλες τις οδηγίες που αναφέρονται στη συνέχεια ενδέχεται να προκληθεί ηλεκτροσόκ, πυρκαγιά ή/και σοβαρός τραυματισμός.
- b) **Δεν συνιστάται να πραγματοποιείτε εργασίες όπως λείανση, βούρτσισμα, ή γυάλισμα με αυτό το εργαλείο.** Λειτουργίες άλλες από αυτές για τις οποίες σχεδιάστηκε το μηχανικό εργαλείο ενδέχεται να σας εκθέσουν σε κινδύνους και να προκαλέσουν ανθρώπινο τραυματισμό.
- c) **Μην χρησιμοποιείτε αξεσουάρ τα οποία δεν έχουν σχεδιαστεί ειδικά για το εργαλείο και η χρήση τους συνιστάται από τον κατασκευαστή του εργαλείου.** Απλώς και μόνο το γεγονός ότι το αξεσουάρ μπορεί να τοποθετηθεί στο μηχανικό εργαλείο σας, δεν εξασφαλίζει την ασφαλή λειτουργία του.
- d) **Η ονομαστική ταχύτητα του αξεσουάρ πρέπει να είναι τουλάχιστον ίση με την μέγιστη ταχύτητα η οποία είναι σημειωμένη πάνω στο μηχανικό εργαλείο.** Αξεσουάρ που λειτουργούν ταχύτερα από την ονομαστική τους ταχύτητα μπορεί να εκσφενδονιστούν.
- e) **Η εξωτερική διάμετρος και το πάχος του αξεσουάρ πρέπει να βρίσκονται μέσα στο βαθμό ικανότητας του μηχανικού εργαλείου.** Αξεσουάρ με λανθασμένες διαστάσεις δεν μπορούν να προστατευτούν ή να ελεγχθούν επαρκώς.
- f) **Εργαλεία με βιδωτή υποδοχή πρέπει να ταιριάζουν ακριβώς στο σπείρωμα του άξονα.** Στα εργαλεία που συναρμολογούνται με τη βοήθεια φλάντζας πρέπει η διάμετρος της τρύπας του εργαλείου να ταιριάζει στη διάμετρο της υποδοχής της φλάντζας. Εργαλεία που δεν μπορούν να στερεωθούν ακριβώς στο ηλεκτρικό εργαλείο περιστρέφονται ανομοιόμορφα, δονούνται ισχυρά και μπορεί να οδηγήσουν στην απώλεια του ελέγχου.
- g) **Μην χρησιμοποιείτε αξεσουάρ που έχουν βλάβη.** Πριν από κάθε χρήση επιθεωρήστε το αξεσουάρ όπως τον λειαντικό τροχό για θραύσματα ή σπασίματα, σχίσιμο ή υπερβολική φθορά. Εάν το μηχανικό εργαλείο ή αξεσουάρ έχει υποστεί πτώση, επιθεωρήστε για ζημιές ή τοποθετήστε ένα αξεσουάρ χωρίς βλάβες. Μετά την επιθεώρηση και τοποθέτηση ενός αξεσουάρ, σταθείτε εσείς και τα πιθανά άλλα άτομα του περιγύρου μακριά από την πλάνη του περιστρεφόμενου αξεσουάρ και λειτουργείστε το μηχανικό εργαλείο στη μέγιστη ταχύτητα χωρίς φορτίο για ένα λεπτό. Κανονικά τα χαλασμένα αξεσουάρ θα αποκολληθούν κατά τη διάρκεια αυτής της δοκιμής.
- h) **Να φοράτε προσωπικό προστατευτικό εξοπλισμό. Ανάλογα με την εφαρμογή, χρησιμοποιήστε μάσκα προσώπου, προστατευτικά γυαλιά-μάσκες ή γυαλιά ασφαλείας.** Όποτε είναι απαραίτητο να φοράτε μάσκα για τη σκόνη, προστατευτικά ακοής, γάντια και ποδιά που θα σταματήσουν τα μικρά διαβρωτικά θραύσματα ή θραύσματα από το αντικείμενο προς επεξεργασία. Η προστασία για τα μάτια θα πρέπει να μπορεί να σας προστατεύσει από την αιωρούμενη ύλη που δημιουργείται από διάφορες εργασίες. Η μάσκα για τη σκόνη ή ο αναπνευστήρας πρέπει να μπορούν να φιλτράρουν τα σωματίδια τα οποία δημιουργούνται από τη λειτουργία. Η παρατεταμένη έκθεση σε θόρυβο υψηλής έντασης μπορεί να προκαλέσει απώλεια της ακοής.
- i) **Να διασφαλίζετε ότι οι παριστάμενοι βρίσκονται σε ασφαλή απόσταση από την περιοχή εργασίας.** Οποιοσδήποτε εισέλθει στην περιοχή εργασίας πρέπει να φορά προσωπικό προστατευτικό

εξοπλισμό. Θραύσματα από το αντικείμενο προς επεξεργασία ή από ένα χαλασμένο αξεσουάρ ενδέχεται να εκκονδινιστούν και να προκαλέσουν τραυματισμό πέρα από την άμεση περιοχή λειτουργίας.

- j) Να πιάνετε το μηχανικό εργαλείο μόνο από την μονωμένη λαβή, όταν εκτελείτε μια λειτουργία όπου το κοπτικό εξάρτημα ενδέχεται να έρθει σε επαφή με κρυφές καλωδιώσεις ή με το ίδιο το καλώδιο του εργαλείου.** Εάν το κοπτικό εξάρτημα έρθει σε επαφή με "ζωντανά" καλώδια ενδέχεται τα μεταλλικά μέρη του μηχανικού εργαλείου να ενεργοποιηθούν και να προκαλέσουν σοκ στο χειριστή.
- k) Τοποθετήστε το καλώδιο μακριά από το περιστρεφόμενο εξάρτημα.** Εάν χάσετε τον έλεγχο, το καλώδιο μπορεί να κοπεί ή να σκαλώσει και το χέρι ή το μπράτσο σας ενδέχεται να συρθεί προς το περιστρεφόμενο εξάρτημα.
- l) Μην τοποθετείτε ποτέ το μηχανικό εργαλείο κάτω εωσούτο το εξάρτημα να έχει σταματήσει τελείως.** Το περιστρεφόμενο εξάρτημα ενδέχεται να αδράξει την επιφάνεια και να σπρώξει το μηχανικό εργαλείο μακριά από τον έλεγχό σας.
- m) Μην λειτουργείτε το μηχανικό εργαλείο ενώ το μεταφέρετε στο πλάι σας.** Η τυχαία επαφή με το περιστρεφόμενο εξάρτημα θα μπορούσε να σχίσει το ρούχο σας και να σπρώξει το εξάρτημα προς το σώμα σας.
- n) Να καθαρίζετε τακτικά τα ανοίγματα αερισμού του μηχανικού εργαλείου.** Ο ανεμιστήρας του κινητήρα θα ρίξει τη σκόνη στο εσωτερικό του περιβλήματος και η υπερβολική συσσώρευση κονιορτοποιημένου μετάλλου ενδέχεται να προκαλέσει ηλεκτρολογικούς κινδύνους.
- o) Μην λειτουργείτε το μηχανικό εργαλείο κοντά σε εύφλεκτα υλικά.** Οι σπινθήρες θα μπορούσαν να προκαλέσουν ανάφλεξη των υλικών αυτών.
- p) Μην χρησιμοποιείτε αξεσουάρ τα οποία απαιτούν ψυκτικά υγρά.** Η χρήση ψυκτικού νερού ή άλλου υγρού ενδέχεται να προκαλέσει θανατηφόρα ηλεκτροπληξία ή ηλεκτροσόκ.
- q) Το χέρι σας πρέπει να παραμένει στη λαβή όταν δουλεύετε.** Χρησιμοποιείτε πάντα τις βοηθητικές λαβές που παρέχονται με το εργαλείο. Η απώλεια ελέγχου μπορεί να προκαλέσει τραυματισμό.

**Πρόσθετες οδηγίες για όλες τις λειτουργίες 'Επιστροφής' και σχετικές προειδοποιήσεις**  
Η 'Επιστροφή' είναι μια ξαφνική αντίδραση στο μάγκωμα ή σκάλωμα περιστρεφόμενου τροχού, ενισχυτικού γεμίματος, βούρτσας ή οποιουδήποτε άλλου αξεσουάρ. Το μάγκωμα ή το σκάλωμα προκαλεί γρήγορη παύση του περιστρεφόμενου εξαρτήματος το οποίο με τη σειρά του προκαλεί στο εκτός ελέγχου μηχανικό εργαλείο να εξαναγκαστεί σε αντίθετη κατεύθυνση

από την περιστροφή του εξαρτήματος στο σημείο ενσφίνωσης.

Π.χ., αν ένας λειαντικός τροχός σκαλώσει ή μαγκώσει στο αντικείμενο προς επεξεργασία, η αιχμή του τροχού που εισάγεται μέσα στο σημείο εισχώρησης μπορεί να σκάψει μέσα στην επιφάνεια του υλικού και να προκαλέσει στον τροχό να βγει ή να εκτιναχθεί προς τα έξω. Ο τροχός ενδέχεται είτε να πεταχτεί προς την κατεύθυνση ή μακριά από το χειριστή, ανάλογα με την κατεύθυνση κίνησης του τροχού στο σημείο ενσφίνωσης. Οι λειαντικοί τροχοί ενδέχεται επίσης να σπάσουν κάτω από αυτές τις συνθήκες.

Η 'επιστροφή' είναι το αποτέλεσμα κακής χρήσης ή/και λανθασμένων διαδικασιών ή συνθηκών λειτουργίας του μηχανικού εργαλείου και μπορεί να αποφευχθεί λαμβάνοντας τις κατάλληλες προφυλάξεις όπως αναφέρεται στη συνέχεια:

- a) Να κρατάτε σταθερά και γερά το μηχανικό εργαλείο και να τοποθετείτε το σώμα και το βραχιόνά σας με τρόπο που να σας επιτρέπει να αντιστέκεστε στις δυνάμεις 'επιστροφής'.** Να χρησιμοποιείτε πάντα βοηθητικό χερούλι, εάν παρέχεται, για μέγιστο έλεγχο πάνω στις αντιδράσεις επιστροφής ή στροφορμής κατά την εκκίνηση. Ο χειριστής μπορεί να ελέγξει τις αντιδράσεις στροφορμής ή τις δυνάμεις επιστροφής, εάν έχουν ληφθεί οι κατάλληλες προφυλάξεις.
- b) Μην τοποθετείτε ποτέ το χέρι σας κοντά στο περιστρεφόμενο εξάρτημα.** Το εξάρτημα ενδέχεται να κάνει 'επιστροφή' προς το χέρι σας.
- c) Μην τοποθετείτε το σώμα σας στην περιοχή όπου το μηχανικό εργαλείο θα κινηθεί εάν συμβεί επιστροφή.** Η επιστροφή θα οδηγήσει το εργαλείο σε αντίθετη κατεύθυνση από αυτήν της κίνησης του τροχού στο σημείο ενσφίνωσης.
- d) Να είστε ιδιαίτερα προσεκτικοί όταν εργάζεστε σε γωνίες, οξείες αιχμές ή κλπ., αποφεύγοντας την αναπήδηση και την ενσφίνωση του εξαρτήματος.** Οι γωνίες, οι οξείες αιχμές ή η αναπήδηση έχουν την τάση να σκαλώνουν το περιστρεφόμενο εξάρτημα και να προκαλούν απώλεια ελέγχου ή επιστροφή.
- e) Μην προσαρτάτε λεπίδες χάραξης ξύλου για το αλυσοπρίνο ή μία οδοντωτή λεπίδα πριονιού.** Κάθε λεπίδα προκαλεί ένα συχνό κλώτσημα και απώλεια ελέγχου.

**Πρόσθετες οδηγίες ασφαλείας για λειτουργίες τροχίσματος και κοπή**  
**Προειδοποιήσεις ασφαλείας για τροχιστικές και λειαντικές κοπτικές εργασίες:**

- a) Να χρησιμοποιείτε μόνο τύπους τροχών που συνιστώνται για το μηχανικό εργαλείο σας και το προστατευτικό περίβλημα που είναι σχεδιασμένο για τον συγκεκριμένο τροχό.** Τροχοί για τους οποίους δεν είναι

σχεδιασμένο το μηχανικό εργαλείο δεν μπορούν να προστατευτούν επαρκώς και δεν είναι ασφαλείς.

- b) **Κυρτοί δίσκοι λείανσης πρέπει να συναρμολογούνται κατά τέτοιο τρόπο, ώστε η επιφάνεια λείανσης να καλύπτεται από τον προφυλακτήρα.** Αντικανονικά συναρμολογημένοι δίσκοι λείανσης, των οποίων η επιφάνεια λείανσης δεν καλύπτεται από τον προφυλακτήρα, δεν μπορούν να θωρακιστούν επαρκώς.
- c) **Το προστατευτικό περίβλημα πρέπει να προσαρτηθεί με ασφάλεια στο μηχανικό εργαλείο και να τοποθετηθεί για μέγιστη ασφάλεια, έτσι ώστε να εκτίθεται προς την πλευρά του χειριστή το ελάχιστο δυνατό μέρος του τροχού.** Ο προφυλακτήρας συμβάλλει στην προστασία του χειριστή από θραύσματα, ακούσια επαφή με το λειαντικό εξάρτημα καθώς και από σπινθηρισμό που θα μπορούσε να αναφλέξει τα ρούχα του.
- d) **Οι τροχοί πρέπει να χρησιμοποιούνται μόνο για τις εφαρμογές που συνιστάται. Για παράδειγμα: μην τροχίζετε με την πλευρά κοπής του τροχού.** Οι λειαντικοί τροχοί κοπής προορίζονται για περιφερειακό τρόχισμα, οι πλευρικές δυνάμεις που εφαρμόζονται σε αυτούς τους τροχούς ενδέχεται να προκαλέσουν το θρυμματισμό τους.
- e) **Να χρησιμοποιείτε πάντα φλάντζες τροχού χωρίς ζημιές, με το σωστό μέγεθος και σχήμα για τον επιλεγμένο τροχό.** Οι σωστές φλάντζες τροχού υποστηρίζουν τον τροχό και μειώνουν έτσι την πιθανότητα να σπάσει ο τροχός. Οι φλάντζες κοπτικών τροχών ενδέχεται να διαφέρουν από τις φλάντζες τροχιστικών τροχών.
- f) **Μην χρησιμοποιείτε φθαρμένους τροχούς από μεγαλύτερα μηχανικά εργαλεία.** Οι τροχοί οι οποίοι προορίζονται για μεγαλύτερα μηχανικά εργαλεία δεν είναι κατάλληλοι για τις υψηλότερες ταχύτητες ενός μικρότερου τροχού και μπορεί να διαλυθούν σε κομμάτια.

**τροχό.** Όταν ο τροχός, στο σημείο λειτουργίας, απομακρύνεται από το σώμα σας, η πιθανή 'επιστροφή' ενδέχεται να ωθήσει τον περιστρεφόμενο τροχό και το μηχανικό εργαλείο κατευθείαν επάνω σας.





- c) **Όταν συμβαίνει ενοσφίνωση του τροχού ή όταν διακόπεται για οποιονδήποτε λόγο η κοπή, απενεργοποιήστε το μηχανικό σας εργαλείο και κρατήστε το ακίνητο εωσώτου ο τροχός να σταματήσει τελείως.** Μην προσπαθήσετε ποτέ να αφαιρέσετε τον τροχό κοπής ενώ ο τροχός κινείται γιατί ενδέχεται να συμβεί 'επιστροφή'. Εξετάστε προσεκτικά και κάντε διορθωτικές εργασίες για να μειώσετε τις πιθανότητες ενοσφίνωσης του τροχού.
- d) **Μην επανεκκινήτε τη λειτουργία κοπής πάνω στο αντικείμενο προς επεξεργασία. Να περιμένετε ο τροχός να φτάσει στη μέγιστη ταχύτητα και να εκτελέσετε προσεκτικά την κοπή.** Ο τροχός ενδέχεται να σφηνώσει, να αναπηδήσει ή να κάνει 'επιστροφή' εάν το μηχανικό εργαλείο κάνει επανεκκίνηση πάνω στο αντικείμενο προς επεξεργασία.
- e) **Παρέχετε στήριξη στα πάντα ή σε οποιοδήποτε μεγάλο αντικείμενο προς επεξεργασία για να ελαχιστοποιήσετε τον κίνδυνο ενοσφίνωσης του τροχού και επιστροφής.** Μεγάλα αντικείμενα προς επεξεργασία τείνουν να καμπυλώνονται κάτω από το ίδιο τους το βάρος. Τα στηρίγματα πρέπει να τοποθετηθούν κάτω από το αντικείμενο προς επεξεργασία κοντά στη γραμμή κοπής και κοντά στην αιχμή του αντικείμενου προς επεξεργασία και στις δύο πλευρές του τροχού.
- f) **Να είστε ιδιαίτερα προσεκτικοί όταν κάνετε 'κοπή τσέπης' σε υπάρχοντες τοίχους ή σε άλλες τυφλές περιοχές.** Ο προεξέχων τροχός μπορεί να κόψει σωλήνες αερίου ή νερού, ηλεκτρικές καλωδιώσεις ή αντικείμενα τα οποία μπορεί να προκαλέσουν 'επιστροφή'.

## ΠΡΟΣΘΕΤΕ ΟΔΗΓΙΕΣ ΑΣΦΑΛΕΙΑΣ ΓΙΑ ΛΕΙΤΟΥΡΓΙΕΣ ΚΟΠΗΣ

**ΠΡΟΣΘΕΤΕΣ ΠΡΟΕΙΔΟΠΟΙΗΣΕΙΣ ΑΣΦΑΛΕΙΑΣ  
ΕΙΔΙΚΑ ΓΙΑ ΛΕΙΑΝΤΙΚΕΣ ΚΟΠΤΙΚΕΣ ΕΡΓΑΣΙΕΣ:**

- a) **Μην 'φρακάρετε' τον κοπτικό τροχό ή εφαρμόζετε υπερβολική πίεση. Μην προσπαθείτε να κάνετε κοπή σε υπερβολικό βάθος.** Η εξάσκηση υπερβολικής πίεσης στον τροχό αυξάνει το φορτίο και την επιδεκτικότητα σε συστροφή ή ενοσφίνωση του τροχού στο σημείο κοπής και την πιθανότητα 'επιστροφής' ή θραύσης του τροχού.
- b) **Μην τοποθετείτε το σώμα σας στην ίδια ευθεία με και πίσω από τον περιστρεφόμενο**

## ΣΥΜΒΟΛΑ

	Για περιορισμό των κινδύνων τραυματισμού, ο χρήστης πρέπει να διαβάσει το εγχειρίδιο οδηγιών
	Μόνωση
	Προσοχή
	Φοράτε Προστατευτικά για τα Αυτιά

	Φοράτε Προστατευτικά για τα Μάτια
	Φοράτε Μάσκα για την Σκόνη
	Φορέστε προστατευτικά γάντια
	Βεβαιωθείτε ότι το εργαλείο δεν είναι συνδεδεμένο στην πρίζα πριν αλλάξετε αξεσουάρ.
	Απόβλητα σχετικά με ηλεκτρισμό δεν πρέπει να πετάγονται μαζί με τα απόβλητα του νοικοκυριού. Παρακαλούμε να τα ανακυκλώνετε εκεί όπου υπάρχουν οι απαραίτητες εγκαταστάσεις. Ελέγξτε στον τοπικό σας δήμο ή στους πωλητές για συμβουλές ανακύκλωσης.

## 2.ΛΙΣΤΑ ΣΥΣΤΑΤΙΚΩΝ

92	1. ΚΟΥΜΠΙ ΚΛΕΙΔΩΜΑΤΟΣ ΑΞΟΝΑ
	2. ΔΙΑΚΟΠΤΗΣ ON/OFF
	3. ΒΟΗΘΗΤΙΚΗ ΛΑΒΗ
	4. ΓΑΛΛΙΚΟ ΚΛΕΙΔΙ
	5. ΕΣΩΤΕΡΙΚΗ ΡΟΔΕΛΑ
	6. ΕΞΩΤΕΡΙΚΗ ΡΟΔΕΛΑ
	7. ΠΡΟΣΤΑΤΕΥΤΙΚΟ ΤΡΟΧΟΥ*
	8. ΔΙΣΚΟΙ*

\*ΔΕΝ ΠΕΡΙΛΑΜΒΑΝΟΝΤΑΙ ΣΤΟ ΒΑΣΙΚΟ ΕΞΟΠΛΙΣΜΟ  
 \*ΌΛΑ ΤΑ ΕΞΑΡΤΗΜΑΤΑ ΠΟΥ ΑΠΕΙΚΟΝΙΖΟΝΤΑΙ Ή  
 ΠΕΡΙΓΡΑΦΟΝΤΑΙ.

## 3.ΤΕΧΝΙΚΕΣ ΠΛΗΡΟΦΟΡΙΕΣ

Τύπος **WX718 WX718.X WX717 WX717.X (700-749 -αρακτρισιμός μηχανήματος, αντιπροσωπ. Γωνιακός τροχιστής)**

	WX718 WX718.X**	WX717 WX717.X**
Βολτ	220-240V~50/60Hz	

Τάση Λειτουργίας	900 W	750 W
Ταχύτητα χωρίς φορτίο	12000 /min	11000 /min
Μέγεθος δίσκου	125mm	115 mm
Εσωτερική διάμετρος δίσκου	22.2 mm	
Σπείρωμα άξονα	M14	
Διπλή Μόνωση	 //	
Βάρος	2.17 kg	1.77 kg

\*\*X=1-999, A-Z, M1-M9 χρήση μόνο για διαφορετικούς πελάτες, δεν υπάρχουν ασφαλείς σχετικές διαφορές μεταξύ αυτών των μοντέλων

Συνιστούμε να αγοράζετε τα εξαρτήματά σας από το ίδιο κατάστημα από το οποίο αγοράσατε το εργαλείο. Διαβάζετε τις πληροφορίες πάνω στη συσκευασία του εξαρτήματος για περισσότερες λεπτομέρειες. Το προσωπικό του καταστήματος μπορεί να σας βοηθήσει και να σας συμβουλευσει.

## ΠΛΗΡΟΦΟΡΙΕΣ ΘΟΡΥΒΟΥ

	WX718 WX718.X	WX717 WX717.X
Μετρημένη ηχητική πίεση	$L_{pA}$ : 83,6 dB(A)	$L_{pA}$ : 83.7 dB(A)
Μετρημένη ηχητική δύναμη	$L_{wA}$ : 94,6 dB(A)	$L_{wA}$ : 94.7 dB(A)
$K_{pA}$ & $K_{wA}$	3.0 dB	

Φοράτε Προστατευτικά για τα Αυτιά. 

## ΠΛΗΡΟΦΟΡΙΕΣ ΚΡΑΔΑΣΜΩΝ

	WX718 WX718.X	WX717 WX717.X
--	------------------	------------------

Ολικές τιμές δονήσεων (triax vector sum)  
 καθορισμένες βάσει του EN 60745:



Λειαντήρας	λείανση επιφανειών	Τιμή μετάδοσης δόνησης $a_{h,AG} = 4,320$ $m/s^2$	Τιμή μετάδοσης δόνησης $a_{v,AG} = 4.106$ $m/s^2$
	Αβεβαιότητα $K = 1.5m/s^2$		

Η δηλωθείσα ολική τιμή δόνησης μπορεί να χρησιμοποιηθεί για τη σύγκριση ενός εργαλείου με άλλο, και μπορεί επίσης να χρησιμοποιηθεί για την προκαταρκτική αξιολόγηση έκθεσης.

**ΠΡΟΣΟΧΗ:** Η τιμή εκπομπής κραδασμών κατά τη διάρκεια της ενεργούς χρήσης του εργαλείου ενδέχεται να διαφέρει από την τιμή που αναφέρεται ανάλογα με τους τρόπους με τους οποίους χρησιμοποιείται το εργαλείο, ανάλογα με τα ακόλουθα παραδείγματα και άλλες μεταβλητές στον τρόπο χρήσης του εργαλείου:

Πώς χρησιμοποιείται το εργαλείο και τα υλικά που είναι τα αντικείμενα κοπής.

Αν το εργαλείο βρίσκεται σε καλή κατάσταση και συντηρείται σωστά

Αν χρησιμοποιείται το κατάλληλο εξάρτημα για το εργαλείο και αν είναι αιχμηρό και σε καλή κατάσταση.

Πόσο σφικτή είναι η λαβή στο χερούλι και αν χρησιμοποιούνται αξεσουάρ κατά των κραδασμών. Αν χρησιμοποιείται το εργαλείο όπως έχει προδιαγραφεί από το σχεδιασμό του και τις παρούσες οδηγίες.

**Το εργαλείο αυτό ενδέχεται να προκαλέσει σύνδρομο κραδασμού χεριού-βραχίονα εάν η χρήση του δεν ελέγχεται σωστά.**

**ΠΡΟΣΟΧΗ:** Για να υπάρχει ακρίβεια, η εκτίμηση του επιπέδου έκθεσης σε πραγματικές συνθήκες χρήσης πρέπει να λάβει επίσης υπόψη όλα τα μέρη του κύκλου λειτουργίας όπως τις φορές που το εργαλείο απενεργοποιείται καθώς και όταν λειτουργεί σε κενό αλλά δεν κάνει πραγματικά την εργασία. Αυτό μπορεί να μειώσει σημαντικά το επίπεδο έκθεσης μέσα στη συνολική περίοδο λειτουργίας.

Βοήθεια στην ελαχιστοποίηση του κινδύνου έκθεσης σε κραδασμούς.

Να χρησιμοποιείτε ΠΑΝΤΑ αιχμηρά κοπίδια, τροχού και λεπίδες.

Να συντηρείτε το εργαλείο σύμφωνα με τις παρούσες οδηγίες και να το διατηρείτε καλά γρασαρισμένο (εκεί που ισχύει)

Εάν το εργαλείο πρόκειται να χρησιμοποιείται τακτικά τότε επενδύστε σε αξεσουάρ κατά των κραδασμών.

Να αποφεύγετε τη χρήση εργαλείων σε θερμοκρασίες 10°C ή χαμηλότερες.

Σχεδιάστε το πρόγραμμα της εργασίας σας έτσι ώστε να διαμοιράσετε τη χρήση εργαλείων υψηλών

κραδασμών μέσα σε μερικές μέρες.

## 4.ΧΡΗΣΗ ΣΥΜΦΩΝΑ ΜΕ ΤΟΝ ΠΡΟΟΡΙΣΜΟ

Το μηχάνημα προορίζεται για την κοπή, το ξεχόντρισμα και το βουρτσισμα υλικών από μέταλλο και πετρώματα χωρίς τη χρήση νερού. Για την κοπή μετάλλων πρέπει να χρησιμοποιήσετε ένα ειδικό προφυλακτήρα κοπής (ειδικό εξάρτημα).

## 5.ΥΠΟΔΕΙΞΕΙΣ ΓΙΑ ΤΗΝ ΕΚΤΕΛΕΣΗ ΕΡΓΑΣΙΩΝ

**Σημείωση:** Πριν χρησιμοποιήσετε το εργαλείο διαβάστε το βιβλίο οδηγιών προσεκτικά.

### ΣΥΝΑΡΜΟΛΟΓΗΣΗ ΚΑΙ ΛΕΙΤΟΥΡΓΙΑ

Στόχος ενέργειας	Εικόνα
<b>ΣΥΝΑΡΜΟΛΟΓΗΣΗ</b>	
ΕΓΚΑΤΑΣΤΑΣΗ ΤΗΣ ΒΟΗΘΗΤΙΚΗΣ ΛΑΒΗΣ	Βλ. Εικ. Α
Συναρμολόγηση δίσκου ξεχονδρίσματος/κοπής	Βλ. Εικ. B1,B2,B3
<b>ΑΝΤΙΚΑΤΑΣΤΑΣΗ ΔΙΣΚΟΥ ΣΗΜΕΙΩΣΗ:</b> Πριν από οποιαδήποτε εργασία στο ίδιο το μηχάνημα, τραβήξτε το φικς από την πρίζα. Για εργασίες με δίσκους λείανσης ή κοπής, πρέπει να τοποθετηθεί το προστατευτικό.	
Αφαίρεση του δίσκου ακολουθώντας τα αντίστροφα βήματα των Εικ. B1,B2,B3.	
	Δείτε Εικ. C1, C2 (Για WX718 WX718.X)
Αφαίρεση του προστατευτικού του τροχού.	Δείτε Εικ. D1, D2 (Για WX717 WX717.X)



Αντικατάσταση του προστατευτικού του τροχού. <b>ΣΗΜΕΙΩΣΗ:</b> Η κωδικοποιημένη προεξοχή στο προστατευτικό τροχού διασφαλίζει ότι μπορεί να τοποθετηθεί μόνο ένα προστατευτικό που ταιριάζει στον τύπο του μηχανήματος. <b>ΣΗΜΕΙΩΣΗ:</b> Τοποθετήστε το προστατευτικό τροχού με την κωδικοποιημένη προεξοχή στην κωδικοποιημένη αυλάκωση στον άξονα της κεφαλής του μηχανήματος και περιστρέψτε το στην επιθυμητή θέση (θέση λειτουργίας). Η κλειστή πλευρά του προστατευτικού του τροχού πρέπει πάντα να δείχνει προς τον χειριστή. <b>ΣΗΜΕΙΩΣΗ:</b> Για να στερεώσετε το προστατευτικό του τροχού κλείνοντας τον μοχλό σύσφιξης (Για WX718 WX718.X) ή σφίγγοντας τη βίδα (Για WX717 WX717.X).	
Αντικαταστήστε τον δίσκο.	
<b>ΛΕΙΤΟΥΡΓΙΑ</b>	
Σύνδεση με το ρεύμα	Βλ. Εικ. Ε
<b>94</b> ΔΙΑΚΟΠΤΗΣ ΚΥΛΙΣΗΣ ON/OFF	Βλ. Εικ. F
Περιοχές λαβής χειρός	Βλ. Εικ. G
Ξεχόνδρισμα	
 <b>Προσοχή!</b> Ποτέ μην χρησιμοποιείτε δίσκο κοπής για ξεχόνδρισμα.	
ΚΟΠΗ	Βλ. Εικ. Η

## ΣΥΜΒΟΥΛΕΣ ΕΡΓΑΣΙΑΣ ΓΙΑ ΤΟΝ ΓΩΝΙΑΚΟ ΣΑΣ ΤΡΟΧΟ

1. Πάντα να ξεκινάτε χωρίς φορτίο για να πετύχετε την μέγιστη ταχύτητα και μετά ξεκινήστε να δουλεύετε.
2. Μην πιέζετε το δίσκο να δουλέψει γρηγορότερα, μειώνοντας ταχύτητα κίνησης του δίσκου του εξασφαλίζετε μεγαλύτερη διάρκεια ζωής.
3. Πάντα να δουλεύετε με μια γωνία 15-30 μοιρών μεταξύ του δίσκου και του υλικού εργασίας. Κατά την λείανση, μεγαλύτερες γωνίες θα κάνουν χαρακίες στο υλικό και θα επηρεάσουν την επιφάνεια. Κινείτε τον τροχό πέρα δώθε στο υλικό για καλύτερα αποτελέσματα.

4. Όταν χρησιμοποιείτε δίσκο κοπής μην αλλάζετε την γωνία κοπής γιατί θα κολλήσει ο δίσκος και ο κινητήρας ή θα σπάσει ο δίσκος. Όταν κόβετε, κόβετε προς την αντίθετη κατεύθυνση της περιστροφής του δίσκου. Αν κόβετε προς την ίδια κατεύθυνση με την περιστροφή του δίσκου ο δίσκος μπορεί να πεταχτεί έξω από την γραμμή κοπής.
5. Όταν κόβετε πολύ σκληρά υλικά τα καλύτερα αποτελέσματα μπορούν να επιτευχθούν με ένα διαμαντόδισκο.
6. Όταν χρησιμοποιείτε έναν διαμαντόδισκο μπορεί να ζεσταθεί πολύ. Αν αυτό συμβεί θα δείτε ένα δαχτυλίδι από σπίθες γύρω από τον διαμαντόδισκο. Σταματήστε να κόβετε και αφήστε τον να κρυώσει στην λειτουργία χωρίς φορτίο για 2-3 λεπτά.
7. Πάντα να βεβαιώνετε ότι το υλικό εργασίας είναι γερά πιασμένο για να αποφύγετε τυχόν μετακίνησή του.

## 6. ΣΥΝΤΗΡΗΣΗ

### Αφαιρέστε το φινι από την πρίζα πριν να πραγματοποιήσετε ρυθμίσεις, επισκευές ή συντήρηση.

Δεν υπάρχουν επισκευαζόμενα μέρη από τον χρήστη στο ηλεκτρικό σας εργαλείο. Ποτέ μην χρησιμοποιείτε νερό ή χημικά καθαριστικά για να καθαρίσετε το ηλεκτρικό σας εργαλείο. Καθαρίστε το με ένα στεγνό ύφασμα. Πάντα να αποθηκεύετε το ηλεκτρικό σας εργαλείο σε ξηρό μέρος. Κρατάτε τις τρύπες εξαερισμού καθαρές. Κρατάτε όλα τα σημεία που ελέγχουν την εργασία καθαρά από σκόνη. Αν δείτε κάποιες σπίθες μέσα στα σημεία εξαερισμού, είναι φυσικό και δεν θα βλάψουν το εργαλείο σας. Αν έχει καταστραφεί το καλώδιο τροφοδοσίας, θα πρέπει να αντικατασταθεί από τον κατασκευαστή, το προσωπικό του σέρβις ή εξουσιοδοτημένους τεχνικούς για να αποφευχθούν οι κίνδυνοι.

## ΑΝΤΙΜΕΤΩΠΙΣΗ ΠΡΟΒΛΗΜΑΤΩΝ

Αν και ο νέος γωνιακός τροχοιστής σας είναι πραγματικά εξαιρετικά απλός στη λειτουργία, σε περίπτωση που αντιμετωπίσετε προβλήματα ελέγξτε τα ακόλουθα:

1. Σε περίπτωση που ο τροχοιστής σας δεν λειτουργεί, ελέγξτε το καλώδιο ρεύματος.
2. Σε περίπτωση που ο τροχός του τροχοιστή σας κλυδωνίζεται ή έχει κραδασμούς, βεβαιωθείτε ότι η εξωτερική φλάντζα είναι σφιγμένη καλά και πως ο τροχός έχει τοποθετηθεί σωστά στην πλάκα της φλάντζας.
3. Σε περίπτωση που υπάρχουν ενδείξεις ότι ο τροχός έχει καταστραφεί, μην τον χρησιμοποιήσετε, καθώς

ενδέχεται να θρυμματιστεί. Αφαιρέστε τον και τοποθετήστε νέο τροχό. Απορρίψτε τους παλιούς τροχούς συνετά.

- Εάν εργάζεστε με αλουμίνιο ή παρόμοιο μαλακό κράμα, ο τροχός θα φράξει σύντομα και δεν θα τροχίζει αποδοτικά.

## 7. ΠΡΟΣΤΑΣΙΑ ΤΟΥ ΠΕΡΙΒΑΛΛΟΝΤΟΣ



Απόβλητα σχετικά με ηλεκτρισμό δεν πρέπει να πετάγονται μαζί με τα απόβλητα του νοικοκυριού. Παρακαλούμε να τα ανακυκλώνετε εκεί όπου υπάρχουν οι απαραίτητες εγκαταστάσεις. Ελέγξτε στον τοπικό σας δήμο ή στους πωλητές για συμβουλές ανακύκλωσης.

## 8. ΔΗΛΩΣΗ ΣΥΜΜΟΡΦΩΣΗΣ

Εμείς,  
Positec Germany GmbH  
Postfach 32 02 16, 50796 Cologne, Germany

Δηλώνουμε ότι το προϊόν,  
Περιγραφή **Worx Γωνιακός τροχιστής**  
Type **WX718 WX718.X WX717 WX717.X (700-749 -χαρακτηρισμός μηχανήματος, αντιπροσωπ. Γωνιακός τροχιστής)**  
Λειτουργία **περιφερειακή και πλευρική λείανση**

Συμμορφώνεται με τις παρακάτω Οδηγίες,  
**2006/42/EC, 2011/65/EU&(EU)2015/863**  
**2014/30/EU**

Πρότυπα συμμόρφωσης:  
**EN IEC 55014-1, EN IEC 55014-2, EN IEC 61000-3-2, EN 61000-3-3, EN 60745-1, EN 60745-2-3, EN IEC 63000**

Το πρόσωπο που έχει εξουσιοδότηση να συντάξει το τεχνικό αρχείο,

**Όνομα:** Marcel Filz  
**Διεύθυνση:** Positec Germany GmbH  
Postfach 32 02 16, 50796 Cologne, Germany



2023/09/04

Allen Ding  
Βοηθός Αρχιμηχανικός, Δοκιμές & Πιστοποιήσεις  
Positec Technology (China) Co., Ltd  
18, Dongwang Road, Suzhou Industrial  
Park, Jiangsu 215123, P. R. China

## TARTALOMJEGYZÉK

- BIZTONSÁGI UTASÍTÁSOK
- SZIMBÓLUMOK
- MŰSZAKI ADATOK
- RENDELTETÉS
- HASZNÁLATI UTASÍTÁSOK
- KARBANTARTÁS
- KÖRNYEZETVÉDELEM
- MEGFELELŐSÉGI NYILATKOZAT

## 1. BIZTONSÁGI UTASÍTÁSOK ELEKTROMOS KÉZISZERSZÁMOK BIZTONSÁGOS HASZNÁLATÁVAL KAPCSOLATOS ÁLTALÁNOS FIGYELMEZTETÉSEK



**FIGYELEM: Olvasson el minden biztonsági figyelmeztetést és valamennyi utasítást.**

A figyelmeztetések és utasítások figyelmen kívül hatása áramütést, tüzet és/vagy súlyos sérülést eredményezhet.

**Őrizzen meg minden figyelmeztetést és utasítást, a jövőben szüksége lehet ezekre.**

A figyelmeztetésekben használatos "elektromos kéziszerszám" kifejezés az ön hálózatról üzemeltetett (vezetékes) elektromos kéziszerszámára vagy akkumulátoros (vezeték nélküli) elektromos kéziszerszámára vonatkozik.

### 1. A MUNKATERÜLET BIZTONSÁGA

- A munkaterületet tartsa tisztán és jól megvilágítva.** A zsúfolt vagy sötét munkaterület balesethez vezethet.
- Ne üzemeltessen elektromos kéziszerszámot robbanékony légkörben, például gyúlékony folyadékok, gázok vagy por jelenléte mellett.** Az elektromos kéziszerszámok használata során szikrák keletkeznek, amelyek hatására a por vagy gáz kigyulladhat.
- Elektromos kéziszerszámok működtetése közben tartsa távol a gyermekeket és bábámszkodókat.** A figyelem elterelése kontrollvesztést eredményezhet.

### 2. ELEKTROMOS BIZTONSÁG

- a) **Az elektromos kéziszerszámok dugójának illeszkednie kell a dugaljba. Soha, semmilyen módon ne módosítsa a dugót. Földelt elektromos kéziszerszámokkal ne használjon adaptert.** Ha nem módosított dugókat és megfelelő dugaljat használ, azzal csökkenti az áramütés kockázatát.
- b) **Ne érintse meg a földelt felületeket, például csöveket, radiátorokat, tűzhelyeket vagy hűtőszekrényeket.** Ha a test földelt, nagyobb az áramütés kockázata.
- c) **Ne tegye ki esőnek vagy nedves körülményeknek az elektromos kéziszerszámokat.** Ha egy elektromos kéziszerszámba víz kerül, megnő az áramütés kockázata.
- d) **Vigyázzon a szerszám kábelére. Soha ne hordozza, húzogassa vagy húzza ki az áramból az elektromos kéziszerszámot a kábelnél fogva. A kábelt tartsa távol a hőtől, olajtól, éles peremektől vagy mozgó részekről.** A sérült vagy összegubancolódott kábel növeli az áramütés kockázatát.
- e) **Ha az elektromos kéziszerszámot szabadterben üzemelteti, használjon külső használatra alkalmas hosszabbítót.** A külső használatra alkalmas kábel használatával csökken az áramütés kockázata.
- f) **Ha elkerülhetetlen, hogy az elektromos kéziszerszámot nedves helyen működtesse, használjon maradékáram-működtetési megszakító (RCD) védelemmel rendelkező áramforrást.** A maradékáram-működtetési megszakító használata csökkenti az áramütés kockázatát.

### 3. SZEMÉLYI BIZTONSÁG

- a) **Az elektromos kéziszerszám működtetése közben maradjon éber, figyeljen arra, amit csinál, és használja a józan eszét. Ne működtesse az elektromos kéziszerszámot, ha fáradt, illetve gyógyszerek, alkohol vagy drogok hatása alatt áll.** Egy pillanatnyi figyelmetlenség az elektromos kéziszerszámok működtetése közben súlyos sérülésekhez vezethet.
- b) **Használjon személyi védőfelszereléseket. Mindig használjon szemvédelmet.** A személyi védőfelszerelés, például pormaszk, csúszásmentes biztonsági lábbeli, védősisak vagy szükség esetén hallásvédelem használatával csökkenthető a személyi sérülések kockázata.
- c) **Kerülje el, hogy a szerszám véletlenül működésbe lépjen. Mielőtt az elektromos kéziszerszámot áramhoz csatlakoztatná, behelyezné az akkumulátort, felvinné vagy vinné a szerszámot ellenőrizze, hogy a kapcsoló "ki" helyzetbe legyen állítva.** Ha a szerszám hordozásakor ujját a kapcsolón tartja, vagy áram alá helyezi a bekapcsolt készüléket, az

balesetekhez vezethet.

- d) **Mielőtt az elektromos kéziszerszámot bekapcsolná, távolítsa el róla minden állítókulcsot.** Ha az elektromos kéziszerszám forgórészein állítókulcs marad, az személyi sérüléshez vezethet.
- e) **Ne próbáljon túl messzire nyúlni. Mindig vigyázzon, hogy stabilan álljon, és őrizze meg egyensúlyát.** Ez segít, hogy váratlan helyzetekben uralja az elektromos kéziszerszámot.
- f) **Viseljen megfelelő öltözetet. Ne viseljen bő ruházatot vagy hosszú ékszert. Haját, ruházatát és kesztyűjét tartsa a mozgó alkatrészekről távol.** A bő ruházatot, hosszú ékszert vagy hosszú haját bekapathatják a mozgó elemek.
- g) **Ha a szerszámhoz porszívó vagy -gyűjtő csatlakoztatható, vigyázzon, hogy ezeket csatlakoztassa és megfelelően használja.** A porgyűjtő használatával csökkenthetőek a porral kapcsolatos kockázatok.

### 4. AZ ELEKTROMOS KÉZISZERSZÁM HASZNÁLATA ÉS KARBANTARTÁSA

- a) **Ne erőltesse az elektromos kéziszerszámot. Mindig megfelelő elektromos kéziszerszámot használjon.** Ha a megfelelő elektromos kéziszerszámot használja, azzal a rendeltetési területén jobban és biztonságosabban elvégezhető a munka.
- b) **Ne használja az elektromos kéziszerszámot, ha azt nem lehet kikapcsolni.** Ha egy elektromos kéziszerszám nem szabályozható a kapcsolóval, az veszélyes, és javításra szorul.
- c) **Mielőtt a szerszámot beállítaná, tartozékot cserélne, illetve tároláskor húzza ki a dugót az áramforrásból, és/vagy vegye ki az akkumulátort az elektromos kéziszerszámából.** Ezekkel a megelőző biztonsági intézkedésekkel csökken annak a kockázata, hogy a kéziszerszám véletlenül bekapcsoljon.
- d) **Az elektromos kéziszerszámokat használaton kívül tartsa a gyermekektől távol, és ne hagyja, hogy a szerszámot vagy ezeket az utasításokat nem ismerő személyek működtessék azt.** A tapasztalatlan felhasználók kezében az elektromos kéziszerszámok veszélyessé válnak.
- e) **Tartsa karban az elektromos kéziszerszámokat. Ellenőrizze, hogy a mozgó elemek megfelelően helyezkednek-e el és nem szorultak-e be, az alkatrészek épek, és semmilyen más hiba nincs kihatással az elektromos kéziszerszám működésére.** Ha sérülést talál, használat előtt javíttassa meg a szerszámot. A nem megfelelően karbantartott elektromos kéziszerszámok sok balesetet okoznak.
- f) **A vágószerszámokat tartsa tisztán, és figyeljen, hogy élesek maradjanak.** A megfelelően karbantartott, éles vágószerszámok ritkábban akadnak meg, és egyszerűbben irányíthatóak.

g) **Az elektromos kéziszerszámot, a kiegészítőket és fejekeit használja a fenti utasításoknak megfelelően, figyelembe véve a munkakörülményeket és az elvégzendő munkát.** Ha az elektromos kéziszerszámot nem rendelésszerűen használja, az veszélyhelyzetet teremthet.

## 5. SZERVIZ

a) **Az elektromos kéziszerszámot csak képzett szerelő javíthatja megfelelő cserealkatrészekkel.** Ez biztosítja az elektromos kéziszerszám biztonságos működését.

# BIZTONSÁGI UTASÍTÁSOK VALAMENNYI MŰVELETHEZ

## CSISZOLÁSRA VAGY CSISZOLÓ-DARABOLÓ MŰVELETEKRE VONATKOZÓ BIZTONSÁGI UTASÍTÁSOK:

a) **Az elektromos szerszám sarokcsiszolóként vagy darabolószerszámként használható.** Ügyeljen minden figyelmeztető jelzésre, előírásra, ábrára és adatra, amelyet az elektromos kéziszerszámmal együtt megkapott. Ha nem tartja be a következő előírásokat, akkor ez áramütéshez, tűzhöz és/vagy súlyos személyi sérülésekhez vezethet.

b) **Ezt az elektromos kéziszerszámot nem javasoljuk finomcsiszoláshoz, drótkéfézéshez és fényezéshez.** Az elektromos kéziszerszám számára elő nem irányzott használat veszélyeztetésekhez és személyi sérülésekhez vezethet.

c) **Ne használjon olyan tartozékokat, amelyeket a gyártó ehhez az elektromos kéziszerszámmal nem irányzott elő és nem javasolt.** Az a tény, hogy a tartozékot rögzíteni tudja az elektromos kéziszerszámmal, nem garantálja annak biztonságos alkalmazását.

d) **A betétszerszám megengedett fordulatszámának legalább akkorának kell lennie, mint az elektromos kéziszerszámmal megadott legnagyobb fordulatszám.** A megengedettnél gyorsabban forgó tartozékok széttörhetnek és kirepülhetnek.

e) **A betétszerszám külső átmérőjének és vastagságának meg kell felelnie az Ön elektromos kéziszerszámmal megadott méreteknél.** A hibásan méretezett betétszerszámokat nem lehet megfelelően eltakarni, vagy irányítani.

f) **A menetes betéttel ellátott betétszerszám menetének meg kell felelnie az orsó menetének.** A karima segítségével befogásra kerülő betétszerszámok esetén a betétszerszám furatátmérőjének pontosan meg kell felelnie a karima befogási átmérőjének. Az olyan betétszerszámok, amelyek nem kerülnek pontosan rögzítésre az elektromos kéziszerszámmal, egyenletlenül fogognak, erősen berezegnek és a készülék feletti uralom megszűnéséhez vezethetnek.

g) **Ne használjon megrongálódott betétszerszámokat.** Vizsgálja meg minden egyes használat előtt a betétszerszámokat: ellenőrizze, nem pattogzott-e le és nem repedt-e meg a csiszolókorong, nincs-e eltörve, megrepedve, vagy nagy mértékben elhasználódva a csiszoló tényér. Ha az elektromos kéziszerszám vagy a betétszerszám leesik, vizsgálja felül, nem rongálódott-e meg, vagy használjon egy hibátlan betétszerszámot. Miután ellenőrizte, majd behelyezte a készülékbe a betétszerszámot, tartózkodjon Ön saját maga és minden más a közelben található személy is a forgó betétszerszám síkján kívül és járassa egy percig az elektromos kéziszerszámot a legnagyobb fordulatszámmal. A megrongálódott betétszerszámok ezalatt a próbaidő alatt általában már széttörtnek.

h) **Viseljen személyi védőfelszerelést.** Használjon az alkalmazásnak megfelelő teljes védőálarcot, szemvédőt vagy védőszemüveget. Amennyiben célszerű, viseljen porvédő álarcot, zajtompító fülvédőt, védő kesztyűt vagy különleges kötényt, amely távol tartja a csiszolószerszám- és anyagrészcskéket. Mindenképpen védje meg a szemét a kirepülő idegen anyagoktól, amelyek a különböző alkalmazások során keletkeznek. A por- vagy védőálarcnak meg kell szűrnie a használat során keletkező port. Ha hosszú ideig ki van téve az erős zaj hatásának, elvesztheti a hallását.

i) **Ügyeljen arra, hogy a többi személy biztonságos távolságban maradjon az Ön munkaterületétől.** Minden olyan személynek, aki belép a munkaterületre, személyi védőfelszerelést kell viselnie. A munkadarab letört részei vagy a széttört betétszerszámok kirepülhetnek és a közvetlen munkaterületen kívül és személyi sérülést okozhatnak.

j) **Az elektromos kéziszerszámot csak a szigetelt fogantyúfelületeknél fogva tartsa, ha olyan munkát végez, amelynek során a betétszerszám feszültség alatt álló, kívülről nem látható vezetékhez, vagy a készülék saját hálózati csatlakozó kábeljéhez érhet.** Ha a berendezés egy feszültség alatt álló vezetékhez ér, a berendezés fémrészei szintén feszültség alá kerülhetnek és áramütéshez vezethetnek.

k) **Tartsa távol a hálózati csatlakozó kábelt a forgó betétszerszámoktól.** Ha elveszti az uralmát az elektromos kéziszerszám felett, az átvághatja, vagy bekaphatja a hálózati csatlakozó kábelt és az Ön keze vagy karja is a forgó betétszerszámhoz érhet.

l) **Sohase tegye le az elektromos kéziszerszámot, mielőtt a betétszerszám teljesen leállna.** A forgásban lévő betétszerszám megérintheti a támasztó felületet, és Ön ennek következtében könnyen elvesztheti az uralmát az elektromos kéziszerszám felett.

m) **Ne járassa az elektromos kéziszerszámot,**

miközben azt a kezében tartja. A forgó betétszerszám egy véletlen érintkezés során bekaphatja a ruháját és a betétszerszám befelűródhat a testébe.

- n) **Tisztítsa meg rendszeresen az elektromos kéziszerszáma szellőzőnyílásait.** A motor ventilátorra beszívja a port a háza, és nagyobb mennyiségű fémpor felhalmozódása elektromos veszélyekhez vezethet.
- o) **Ne használja az elektromos kéziszerszámot éghető anyagok közelében.** A szikrák ezeket az anyagokat meggyújthatják.
- p) **Ne használjon olyan betétszerszámokat, amelyek alkalmazásához folyékony hűtőanyagra van szükség.** Víz és egyéb folyékony hűtőanyagok alkalmazása áramütéshez vezethet.
- q) **Működtetés közben kezét a nyélen kell tartania.** Mindig használja a szerszámhoz mellékelt pótkarokat. A kontrollvesztés személyi sérülést eredményezhet.

## TOVÁBBI BIZTONSÁGI ELŐÍRÁSOK AZ ÖSSZES MŰVELETRE VONATKOZÓAN

Visszarúgás és megfelelő figyelmeztető tájékoztatók A visszarúgás a beékelődő vagy leblokkoló forgó betétszerszám, például csiszolókorong, csiszoló tányér, drótkefe stb. Hirtelen reakciója. A beékelődés vagy leblokkolás a forgó betétszerszám hirtelen leállításához vezet. Ez az irányítatlan elektromos kéziszerszámot a betétszerszámnak a leblokkolási ponton fennálló forgási irányával szembeni irányban felgyorsítja.

Ha például egy csiszolókorong beékelődik, vagy leblokkol a megmunkálásra kerülő munkadarabban, a csiszolókorongnak a munkadarabba bemenülő éle leáll és így a csiszolókorong kiugorhat vagy egy visszarúgást okozhat. A csiszolókorong ekkor a korongnak a leblokkolási pontban fennálló forgásirányától függően a kezelő személy felé, vagy attól távolodva mozog. A csiszolókorongok ilyenkor el is törhetnek.

Egy visszarúgás az elektromos kéziszerszám hibás vagy helytelen használatának következménye. Ezt az alábbiakban leírásra kerülő megfelelő óvatossági intézkedésekkel meg lehet gátolni.

- a) **Tartsa szorosan fogva az elektromos kéziszerszámot, és hozza a testét és a karjait olyan helyzetbe, amelyben fel tudja venni a visszautó erőket. Használja mindig a pótfogantyút, amennyiben létezik, hogy a lehető legjobban tudjon uralkodni a visszarúgási erők, illetve felfutáskor a reakciós nyomoték felett.** A kezelő személy megfelelő óvatossági intézkedésekkel uralkodni tud a visszarúgási és reakcióerők felett.
  - b) **Sohase vigye a kezét a forgó betétszerszám közelébe.** A betétszerszám egy visszarúgás esetén a kezéhez érhet.
  - c) **Kerülje el a testével azt a tartományt, ahová egy**
- visszarúgás az elektromos kéziszerszámot mozgatja. A visszarúgás az elektromos kéziszerszámot a csiszolókorongnak a leblokkolási pontban fennálló forgásirányával ellentétes irányba hajtja.
  - d) **A sarkok és élek közelében különösen óvatosan dolgozzon, akadályozza meg, hogy a betétszerszám lepatanjon a munkadarabról, vagy beékelődjön a munkadarabra.** A forgó betétszerszám a sarkoknál, éléknél és lepatanás esetén könnyen beékelődik. Ez a készülék feletti uralom elvesztéséhez, vagy egy visszarúgáshoz vezet.
  - e) **Ne használjon fafűrészlapot, vagy fogazott fűrészlapot.** Az ilyen betétszerszámok gyakran visszarúgáshoz vezetnek, vagy a kezelő elvesztheti az uralmát az elektromos kéziszerszám felett.

## KÜLÖN FIGYELMEZTETÉSEK ÉS TÁJÉKOZTATÓ A CSISZOLÁSHOZ ÉS DARABOLÁSHOZ

**Csiszolásra vagy csiszoló-daraboló műveletekre vonatkozó konkrét biztonsági utasítások:**

- a) **Kizárólag az Ön elektromos kéziszerszámához engedélyezett csiszolótesteket és az ezen csiszolótestekhez előírt védőbúrákat használja.** A nem az elektromos kéziszerszámhoz szolgáló csiszolótesteket nem lehet kielégítő módon letakarni és ezért ezek nem biztonságosak.
- b) **A peremes csiszolókorongokat úgy kell felszerelni, hogy a csiszolófelületük ne álljon ki a védőburkolat szélének a síkjából.** Egy szakszerűtlenül felszerelt csiszolókorongot, amely kiáll a védőburkolat szélének a síkjából, nem lehet kielégítő módon letakarni.
- c) **A védőbúrát biztonságosan kell felszerelni az elektromos kéziszerszáma és úgy kell beállítani, hogy az a lehető legnagyobb biztonságot nyújtsa, vagyis a csiszolótestnek csak a lehető legkisebb része mutasson a kezelő felé. A hasítókorongok arra vannak méretezve, hogy az anyagot a korong élével munkálják le.** Az ilyen csiszolótestekre ható oldalirányú erő a csiszolótest töréséhez vezethet.
- d) **A csiszolótesteket csak az azok számára javasolt célokra szabad használni. Például: Sohase csiszoljon egy hasítókorong oldalsó felületével.** A hasítókorongok arra vannak méretezve, hogy az anyagot a korong élével munkálják le. Az ilyen csiszolótestekre ható oldalirányú erő a csiszolótest töréséhez vezethet.
- e) **Használjon mindig hibátlan, az Ön által választott csiszolókorongnak megfelelő méretű és alakú befogókarimát. A megfelelő karimák megtámasztják a csiszolókorongot és így csökkentik a csiszolókorong eltörésének veszélyét.** A hasítókorongokhoz szolgáló karimák különbözhetnek a csiszolókorongok számára szolgáló karimáktól.
- f) **Ne használjon nagyobb elektromos**

**kéziszerszámokhoz szolgáló elhasznált csiszolótesteket.** A nagyobb elektromos kéziszerszámokhoz szolgáló csiszolókorongok nincsenek a kisebb elektromos kéziszerszámok magasabb fordulatszámára méretezve és szétörthetnek.

## TOVÁBBI BIZTONSÁGI UTASÍTÁSOK DARABOLÓ MŰVELETEKHEZ

**További különleges figyelmeztető tájékoztató a daraboláshoz:**

- a) **Kerülje el a hasítókorong leblokkolását, és ne gyakoroljon túl erős nyomást a készülékre. Ne végezzen túl mély vágást.** A túlterhelés megnöveli a csiszolótest igénybevételét és beékelődési vagy leblokkolási hajlamát és visszarugáshoz vagy a csiszolótest töréséhez vezethet.
- b) **Kerülje el a forgó hasítókorong előtti és mögötti tartományt.** Ha a hasítókorongot a munkadarabban magától eltávolodva mozgatja, akkor az elektromos kéziszerszám a forgó koronggal visszarugás esetén közvetlenül Ön felé pattan.
- c) **Ha a hasítókorong beékelődik, vagy ha Ön megszakítja a munkát, kapcsolja ki az elektromos kéziszerszámot és tartsa azt nyugodtan, amíg a korong teljesen leáll.** Sohase próbálja meg kihúzni a még forgo hasítókorongot a vágásból, mert ez visszarugáshoz vezethet. Határozza meg és hárítsa el a beékelődés okát.
- d) **Addig ne kapcsolja ismét be az elektromos kéziszerszámot, amíg az még benne van a munkadarabban. Várja meg, amíg a hasítókorong eléri a teljes fordulatszámát, mielőtt óvatosan folytatná a vágást.** A korong ellenkező esetben beékelődhet, kiugorhat a munkadarabból, vagy visszarugáshoz vezethet.
- e) **Támassza fel a lemezeket vagy nagyobb munkadarabokat, hogy csökkentse egy beékelődő hasítókorong következtében fellépő visszarugás kockázatát. A nagyobb munkadarabok saját súlyuk alatt meghajolhatnak.** A munkadarabot mindkét oldalán, és mind a vágási vonal közelében, mind a szélénél alá kell támasztani.
- f) **Ha egy meglévő falban, vagy más be nem látható területen hoz létre „táska alakú beszúrást”, járjon el különös óvatossággal.** Az anyagba behatoló hasítókorong gáz- vagy vízvezetékbe, elektromos vezetékbe vagy más tárgyakba ütközhet, amelyek visszarugást okozhatnak.

## SZIMBÓLUMOK

	A sérülésveszély csökkentése érdekében a felhasználónak el kell olvasnia az utasításokat.
	Dupla szigetelés
	Figyelmeztetés
	Viseljen fülvédőt
	Viseljen szemvédőt
	Viseljen pormaszkot
	Viseljen védőszemüveget.
	A tartozékok cseréje előtt győződjön meg arról, hogy a szerszám villásdugója ki van húzva.
	A leselejtezett elektromos készülékek nem dobhatók ki a háztartási hulladékkal. Ha van a közelben elektromos hulladék gyűjtő udvar, vigye oda a készüléket. Az újrahasznosítási lehetőségekről tájékozódjon a helyi hatóságoknál vagy a kereskedőnél.

## 2.AZ ALKATRÉSZEK LISTÁJA

1.	TENGELYRÖGZÍTŐ GOMB
2.	KI-/BEKAPCSOLÓ GOMB
3.	SEGÉDFOGANTYÚ
4.	VILLÁSKULCS
5.	BELSŐ KARIMA
6.	KÜLSŐ KARIMA
7.	KORONGVÉDŐ*
8.	PORCKORONG*



\* Nem minden készülék tartalmazza valamennyi, a fentiekben felsorolt alkatrészt.

### 3.MŰSZAKI ADATOK

Típus WX718 WX718.X WX717 WX717.X (700-749 - a szerszám jelölése, sarokcsiszolót jelöl)

	WX718 WX718.X	WX717 WX717.X**
Feszültség	220-240V~50/60Hz	
Bemenő teljesítmény	900 W	750 W
Terhelés nélküli sebesség	12000 /min	11000 /min
Korongméret	125mm	115 mm
Korongfurat	22.2 mm	
Tengelymenet	M14	
Védelmi osztály	 /II	
A készülék súlya	2.17 kg	1.77 kg

\*\*X = 1-999, A-Z, M1-M9 csak különféle vásárlókra vonatkozik, ezek között a modellek között nincs biztonsági változás.

Javasoljuk, hogy kiegészítőket vásároljon az üzletből, ahol az eszközöket értékesítik. További részletek a kiegészítő csomagban találhatóak. Az áruház munkatársai segítséget és tanácsot adhatnak Önnek.

### ZAJÉRTÉKEK

	WX718 WX718.X	WX717 WX717.X
A-súlyozású hangnyomásszint	$L_{pA}$ : 83,6 dB(A)	LpA: 83.7 dB(A)
A-súlyozású hangerő	$L_{WA}$ : 94,6 dB(A)	LwA: 94.7 dB(A)

$K_{pA}$  &  $K_{WA}$  3.0 dB

Viseljen fülvédőt 



# REZGÉSÉRTÉKEK

	<b>WX718 WX718.X</b>	<b>WX717 WX717.X</b>
--	--------------------------	--------------------------

Az EN60745 szabvány szerint meghatározott összes rezgés (háromtengelyű vektoriális összeg) a következő:

Csiszológép	felületcsiszolás	Rezgés kibocsátás értéke $a_{hAG} = 4,320 \text{ m/s}^2$	Rezgés kibocsátás értéke $a_{hAG} = 4.106 \text{ m/s}^2$
	Bizonytalanság $K = 1.5 \text{ m/s}^2$		

A hivatalos összesített rezgésszint a szerszámok összehasonlítására, illetve a kitétség előzetes felmérésére használható.

**FIGYELEM:** Az elektromos kéziszerszám használata során a rezgés kibocsátás eltérhet a fenti értéktől attól függően, hogy a szerszámot hogyan használják. Az érték függhet az alábbiaktól:

Hogyan használják a szerszámot, milyen anyagokat vágnak vagy fúrnak.

Az eszköz jó állapotban van-e, megfelelően karbantartják-e.

Megfelelő tartozékokat használnak-e az eszközhöz, vigyáznak-e, hogy hegyes legyen és jó állapotban maradjon.

A markolat megfelelően rögzül-e, használnak-e rezgés csillapító tartozékokat.

A szerszámot rendeltetés szerűen, kialakításának és a jelen utasításoknak megfelelően használják-e.

Ha a szerszámot nem kezelik megfelelően, kéz-kar vibrációs szindrómát okozhat.

**FIGYELEM:** A pontosság érdekében az expozíciós szint becslült értékéhez a valós használati körülmények között figyelembe kell venni a működési ciklus valamennyi elemét, így azt az időt is, amikor a szerszám ki van kapcsolva, és amikor üresjáratban működik. Ez a teljes munkaidőszak viszonylatában jelentősen csökkentheti az expozíciós szintet.

A rezgés kockázatnak való kitétséget az alábbiakkal csökkentheti:

MINDIG éles vésőt, pengét, és hegyes fúrófejet használjon.

Az eszközt jelen utasításoknak megfelelően tartsa karban, és vigyázzon a megfelelő kenésre (ahol erre szükség van).

Ha rendszeresen használja az eszközt, vásároljon rezgés csillapító tartozékokat.

Kerülje az eszköz használatát  $10^{\circ}\text{C}$  vagy alacsonyabb hőmérsékleten.

Úgy tervezze meg a munkáját, hogy a magas rezgésszámú eszközök használatát igénylő feladatokat több napra

## 4.RENDELTETÉS

Ez az elektromos kéziszerszám fém- és kőanyagok víz alkalmazása nélkül való darabolására, nagyoló csiszolására és kefézésére szolgál. Fémek darabolásához egy a darabolásra szolgáló speciális védőbúrát (külön tartozék) kell használni.

## 5. HASZNÁLATI UTASÍTÁSOK



**MEGJEGYZÉS:** Mielőtt a szerszámot használná, olvassa el figyelmesen az utasításokat.

### ÖSSZESZERELÉS ÉS MŰKÖDÉS

Művelet	Ábra
<b>MŰKÖDTETÉS ELŐTT</b>	
A PÓTKAR beszerelése	Lásd A. Ábra
A csiszoló-/vágólapok összeszerelése	Lásd B1, B2,B3. Ábra
<b>A KORONG CSERÉJE</b> <b>MEGJEGYZÉS:</b> Mielőtt bármilyen munkát végezne a gépen, húzza ki a hálózati csatlakozót. A csiszoló- vagy vágókorongokkal végzett munkához a korongvédőt kell felszerelni.	
A korong eltávolítása a B1., B2., B3. ábra fordított lépései szerint.	
	Lásd a C1., C2. ábrát (a WX718 WX718.X esetén)
102 A korongvédő eltávolítása	Lásd a D1., D2. ábrát (a WX717 WX717.X esetén)
<b>A korongvédő cseréje.</b> <b>MEGJEGYZÉS:</b> A korongvédőn található kódolt kiálló rész biztosítja, hogy csak a géptípushoz illeszkedő védőburkolatot lehessen felszerelni. <b>MEGJEGYZÉS:</b> Helyezze a kódolt kiemelkedéssel ellátott korongvédőt a gépfej tengelyén lévő kódolt horonyba, és forgassa a kívánt pozícióba (munkapozíció). A korongvédő zárt oldalának mindig a kezelő felé kell mutatnia. <b>MEGJEGYZÉS:</b> A korongvédő rögzítése a szorítókar bezárásával (WX718 WX718.X esetében) vagy a csavar meghúzásával (WX717 WX717.X esetében) történik.	
A korong cseréje.	
<b>MŰKÖDÉS</b>	
Az áram csatlakoztatása	Lásd E. Ábra

A be-/kikapcsoló használata	Lásd F. Ábra
Markolati részek	Lásd G. Ábra
Durva csiszolás  <b>VIGYÁZAT!</b> Soha ne használjon vágólapot durva csiszoláshoz.	
Vágás	Lásd H. Ábra

## JAVASLATOK A SAROKCSISZOLÓ HASZNÁLATÁHOZ

- Mindig terhelés nélkül indítson, és mielőtt elkezdene a munkát, várja meg, hogy a szerszám elérje a maximális sebességet.
- Ne erőltesse a korongot, hogy gyorsabban haladjon, ha csökken a korong sebessége, hosszabb ideig tart a művelet.
- A korong és a munkadarab között mindig 15-30 fok közötti szöget tartson. Nagyobb szög esetén a munkadarabba meneteket vág, és nem lesz egyenletes a felület. Mozgassa a sarokcsiszolót keresztirányban, illetve előre-hátra a munkadarabon.
- Ha vágókorongot használ, soha ne módosítsa a vágás szögét, különben a korong és a sarokcsiszoló elakad, vagy a korong eltörhet. Vágás közben csak a korong forgásirányával ellentétes irányba haladjon. Ha a korong forgásirányával megegyező irányba halad, a korong kilöködhet a vágatból.
- Rendkívül kemény anyagok vágásakor a legjobb eredményt gyémántkoronggal érheti el.
- A gyémántkorong használat közben nagyon felforrósodik. Ilyenkor a forgó korong körül teljes szikragyűrű alakul ki. Hagyja abba a vágást, és terhelés nélküli sebességen hagyja 2-3 percig hűlni a szerszámot.
- Az elmozdulás megelőzése érdekében mindig ellenőrizze, hogy a munkadarab szilárdan rögzítve legyen.

## 6.A SZERSZÁMOK KARBANTARTÁSA

**Bármilyen állítás, javítás vagy karbantartási művelet előtt húzza ki a kábelt a konnektorból.**

Az elektromos kéziszerszám nem tartalmaz a felhasználó által javítható alkatrészeket. Soha ne használjon vizet vagy vegyi tisztítószeret a szerszám tisztításához. Törölje tisztára egy száraz ronggyal. A szerszámot mindig száraz helyen tárolja. Tartsa tisztán a motor szellőzőnyílásait.

Minden szabályozóeszközt tartson pormentesen. A szellőzőnyílásokon keresztül néha szikrák láthatók. Ez természetes, nem okoz kárt az elektromos kéziszerszámban.

Amennyiben az áramellátó kábel sérült, a gyártónak, a megbízott szerviznek vagy egy hasonlóan képzett szakembernek ki kell cserélnie azt a kockázatok elkerülése érdekében.

## HIBAEELHÁRÍTÁS

Bár új sarokcsiszolója nagyon egyszerűen használható, ha gondjai adódnak, ellenőrizze az alábbiakat:

1. Ha a sarokcsiszoló nem működik, ellenőrizze a dugót.
2. Ha a sarokcsiszoló kileng vagy rezeg, ellenőrizze, hogy a külső karima szorosan rögzül-e, és a korong megfelelően helyezkedik-e el a karimalapon.
3. Ha úgy látja, hogy a korong megsérült, ne használja tovább, mivel a sérült korong szétheshet. Vegye ki a korongot, és helyezzen be újat. A régi korongot óvatosan dobja el.
4. Ha alumíniumon vagy más hasonló, puha ötvözetten dolgozik, a korong hamarosan eltömődik, és nem dolgozik hatékonyan.

## 7.KÖRNYEZETVÉDELEM



A leselejtezett elektromos készülékek nem dobhatók ki a háztartási hulladékkal. Ha van a közelben elektromos hulladék gyűjtő udvar, vigye oda a készüléket. Az újrahasznosítási lehetőségekről tájékozódjon a helyi hatóságoknál vagy a kereskedőnél.

## 8.MEGFELELŐSÉGI NYILATKOZAT

A gyártó,  
Positec Germany GmbH  
Postfach 32 02 16, 50796 Cologne, Germany

Kijelenti, hogy a termék:  
Leírás **Worx sarokcsiszoló**  
Típus **WX718 WX718.X WX717 WX717.X (700-749 a szerszám jelölése, sarokcsiszolót jelöl)**  
Rendeltetés **Kerületi és oldalirányú csiszolás**

Megfelel a következő irányelveknek:  
**2006/42/EC, 2011/65/EU&(EU)2015/863  
2014/30/EU**

Az alábbi normáknak  
**EN IEC 55014-1, EN IEC 55014-2  
EN IEC 61000-3-2, EN 61000-3-3  
EN 60745-1, EN 60745-2-3  
EN IEC 63000**

A műszaki dokumentáció összeállítására jogosult személy:

**Név Marcel Filz**  
**Cím Positec Germany GmbH**  
**Postfach 32 02 16, 50796 Cologne, Germany**



103

2023/09/04  
Allen Ding  
Helyettes főmérnök, Tesztelés és minősítés  
Positec Technology (China) Co., Ltd  
18, Dongwang Road, Suzhou Industrial  
Park, Jiangsu 215123, P. R. China

# CUPRINS

1. INSTRUCȚIUNI DE SIGURANȚĂ
2. LISTĂ DE COMPONENTE
3. DATE TEHNICE
4. UTILIZARE CONFORM DESTINAȚIEI
5. INSTRUCȚIUNI DE UTILIZARE
6. ÎNTREȚINERE
7. PROTECȚIA MEDIULUI
8. DECLARAȚIE DE CONFORMITATE

## 1. INSTRUCȚIUNI DE SIGURANȚĂ AVERTISMENTE GENERALE DE SIGURANȚĂ PENTRU UNELTE ELECTRICE



**AVERTISMENT:** Citiți toate avertismentele de siguranță și toate instrucțiunile. Dacă nu respectați toate avertismentele și instrucțiunile de mai jos, există riscul electrocutării, incendiului și/sau al accidentării grave.

### **Păstrați toate avertismentele și instrucțiunile pentru consultări ulterioare.**

Termenul „unealtă electrică” din avertismente se referă la o unealtă electrică alimentată de la rețeaua de energie electrică (prin cablu) sau la o unealtă electrică alimentată de la un acumulator (fără cablu).

### 1. SIGURANȚA ZONEI DE LUCRU

- Mențineți zona de lucru curată și bine iluminată.** Zonele de lucru în dezordine și întunecoase favorizează accidentele.
- Nu utilizați uneltele electrice în atmosfere explozive, de exemplu în prezența unor lichide, gaze sau praf inflamabile.** Uneltele electrice provoacă scântei ce pot aprinde pulberea sau vaporii.
- Asigurați-vă că nu sunteți în apropiere de persoane și copii în timpul funcționării unei unelte electrice.** Distragerea atenției poate duce la pierderea controlului uneltei.

### 2. SIGURANȚA ELECTRICĂ

- Fișele uneltei electrice trebuie să se potrivească perfect în priză de alimentare.** Nu modificați niciodată ștecherul. Nu folosiți niciun adaptor pentru uneltele electrice cu împământare. Utilizarea ștecherelor nemodificate în prize corespunzătoare va reduce riscul electrocutării.
- Evitați contactul fizic cu suprafețe cu legătură**

la pământ, cum ar fi țevi, radiatoare, mașini de gătit sau frigidere. Riscul electrocutării este mai mare în cazul în care corpul dumneavoastră vine în contact cu suprafața împământată.

- Nu expuneți uneltele electrice la ploaie sau la umiditate.** Dacă intră apă în unealta electrică, riscul electrocutării este mai mare.
- Nu deteriorați cablul de alimentare. Nu folosiți niciodată cablul pentru transportarea, tragerea sau scoaterea din priză a uneltei electrice. Păstrați cablul de alimentare la distanță de căldură, ulei, margini ascuțite sau părți mobile.** Cablurile deteriorate sau încurcate măresc riscul electrocutării.
- Când folosiți unealta electrică în exterior, utilizați un prelungitor potrivit pentru utilizarea în exterior.** Utilizarea unui cablu potrivit pentru uzul în exterior reduce riscul electrocutării.
- Dacă utilizarea uneltei electrice într-un loc umed nu poate fi evitată, folosiți o alimentare protejată cu dispozitiv de curent rezidual (RCD).** Folosirea unui dispozitiv RCD reduce riscul electrocutării.

### 3. SIGURANȚA PERSONALĂ

- Fiți concentrat, urmăriți ceea ce faceți și dați dovadă de simț practic când folosiți o unealtă electrică. Nu folosiți o unealtă electrică dacă sunteți obosit sau sub influența drogurilor, a alcoolului sau a medicamentelor.** O clipă de neatenție în timpul funcționării uneltei electrice poate duce la accidentări personale grave.
- Folosiți echipament personal de protecție. Purtați întotdeauna ochelari de protecție.** Echipamentele de protecție precum masca de protecție contra prafului, încălțăminte cu talpă antiderapantă, casca sau protecția pentru urechi vor reduce riscul accidentărilor, utilizate în mod corespunzător.
- Preveniți punerea accidentală în funcțiune. Asigurați-vă că întrerupătorul se află în poziția de oprire înainte de a face conectarea la sursa de alimentare și/sau la acumulator, înainte de a ridica sau a transporta unealta.** Transportarea uneltelor electrice ținând degetul pe întrerupător sau alimentarea acestora cu întrerupătorul pornit poate duce la accidentări.
- Scoateți orice cheie de reglare sau cheie de piulițe înainte de a porni unealta electrică.** O cheie de piulițe sau o altă cheie rămasă prinsă de o componentă rotativă a uneltei poate duce la rănirea personală.
- Păstrați un echilibru corect. Mențineți-vă permanent echilibrul și sprijiniți-vă ferm pe picioare.** Acest lucru permite un control mai bun al uneltei electrice în situații neprevăzute.
- Îmbrăcați-vă corespunzător. Nu purtați îmbrăcăminte prea largă sau bijuterii.** Nu vă apropiați părul, hainele sau mânușile de componentele mobile. Hainele prea largi,

bijuteriile și părul lung se pot prinde în piesele mobile.

- g) **Dacă sunt furnizate accesorii pentru conectarea unor dispozitive de aspirare și colectare a prafului, asigurați-vă că acestea sunt montate și folosite corect.** Folosirea colectorului de praf poate reduce riscul accidentărilor din cauza prafului.

#### 4. UTILIZAREA ȘI ÎNTREȚINEREA UNELTELOR ELECTRICE

- a) **Nu forțați unealta electrică. Folosiți unalta electrică potrivită pentru aplicație.** Cu unalta electrică potrivită, veți lucra mai bine și mai în siguranță, la viteza pentru care a fost concepută.
- b) **Nu folosiți unalta electrică dacă nu o puteți porni sau opri de la întrerupător.** Orice unaltă electrică ce nu poate fi acționată de la întrerupător este periculoasă și trebuie reparată.
- c) **Scoateți ștecherul din sursa de curent și/sau scoateți bateria din unalta electrică înainte de a efectua reglaje, de a schimba accesoriile sau de a depozita uneltele electrice.** Astfel de măsuri de siguranță reduc riscul pornirii accidentale a unelei electrice.
- d) **Nu lăsați uneltele electrice la îndemâna copiilor și nu permiteți persoanelor ce nu știu să le manevreze și nu cunosc instrucțiunile să acționeze aceste unelte.** Uneltele electrice sunt periculoase în mâinile utilizatorilor neinstruiți.
- e) **Efectuați întreținerea uneltelor electrice. Verificați posibila aliniere incorectă sau posibila blocare a componentelor mobile, deteriorarea componentelor sau orice alte situații care pot afecta funcționarea unelei electrice. Dacă unalta electrică este deteriorată, reparați-o înainte de utilizare.** Multe accidente sunt provocate din cauza întreținerii incorecte a uneltelor.
- f) **Uneltele de tăiere trebuie menținute ascuțite și curate.** Riscul blocării uneltelor de tăiere cu margini ascuțite întreținute corect este mai mic și acestea sunt mai ușor de controlat.
- g) **Folosiți unalta electrică, accesoriile, piesele etc. conform acestor instrucțiuni, luând în considerare condițiile de lucru și operația de efectuat.** Folosirea unelei electrice pentru operații diferite de cele pentru care a fost concepută poate duce la accidentare.

#### 5. SERVICE

- a) **Service-ul unelei electrice trebuie efectuat de persoane calificate, folosind doar piese de schimb identice.** Acest lucru va asigura folosirea în continuare a unelei electrice în siguranță.

## INSTRUCȚIUNI PRIVIND SIGURANȚA PENTRU TOATE OPERAȚIILE

### AVERTISMENTE PRIVIND SIGURANȚA COMUNE PENTRU OPERAȚIILE DE POLIZARE SAU RETEZARE CU DISC ABRAZIV:

- a) **Această unaltă electrică este concepută să funcționeze ca polizor sau unaltă pentru retezat. Citiți toate avertismentele privind siguranța, instrucțiunile, ilustrațiile și specificațiile furnizate cu această mașină electrică.** Dacă nu respectați toate instrucțiunile de mai jos, există riscul electrocutării, incendiului și/sau al accidentării grave.
- b) **Nu este recomandată executarea operațiilor cum ar fi polizarea, șlefuirea, curățarea cu peria de sârmă cu această mașină electrică.** Operațiile pentru care această mașină electrică nu a fost concepută pot fi periculoase și pot provoca vătămări corporale.
- c) **Nu utilizați accesorii care nu sunt concepute special și recomandate de către producătorul mașinii.** Chiar dacă accesoriul poate fi atașat unelei electrice, operarea în siguranță nu este garantată.
- d) **Turația nominală a accesoriului trebuie să fie cel puțin egală cu turația maximă marcată pe mașina electrică.** Accesoriile utilizate la o turație superioară celei nominale se pot sparge și împrăștia.
- e) **Diametrul exterior și grosimea accesoriului trebuie să se încadreze în capacitatea nominală a unelei electrice.** Accesoriile de dimensiuni incorecte nu pot fi protejate sau controlate în mod corespunzător.
- f) **Accesoriile prevăzute cu inserție filetată trebuie să se potrivească exact pe filetul arborelui de polizat. La accesoriile montate prin flanșe, diametrul găurii accesoriului trebuie să se potrivească cu diametrul de prindere al flanșei.** Accesoriile care nu sunt fixate exact la scula electrică, se rotesc neuniform, vibrează foarte puternic și pot duce la pierderea controlului.
- g) **Nu utilizați un accesoriu deteriorat. Înainte de fiecare utilizare, inspectați accesoriul, precum discurile abrazive, în privința fisurilor și crăpăturilor, talerele suport în privința crăpăturilor, rupturilor sau uzurii excesive. Dacă scăpați pe jos mașina sau accesoriul, inspectați-le cu privire la deteriorări sau instalați un accesoriu intact.** După inspectarea și instalarea unui accesoriu, îndepărtați-vă împreună cu persoanele din apropiere la depărtare de planul accesoriului rotativ și porniți mașina la turația maximă în gol timp de un minut. Accesoriile deteriorate se vor sparge în mod normal pe

durata acestui test.

- h) **Purtați echipament personal de protecție. În funcție de aplicație, folosiți o mască de protecție, ochelari de protecție sau viziere de protecție. Dacă este cazul, purtați o mască de protecție contra prafului, dispozitive de protecție a auzului, mănuși și un sorț de lucru capabil să oprească fragmentele mici abrazive sau fragmentele din piesa de prelucrat. Echipamentul de protecție pentru ochi trebuie să aibă capacitatea de a opri resturile proiectate în aer generate la diverse operații.** Masca de protecție contra prafului sau masca respiratoare trebuie să aibă capacitatea de a filtra particulele generate în timpul operației respective. Expunerea prelungită la zgomot foarte puternic poate provoca pierderea auzului.
- i) **Țineți persoanele din jur la o distanță sigură față de zona de lucru. Orice persoană care pătrunde în zona de lucru trebuie să poarte echipament personal de protecție.** Fragmentele din piesa de prelucrat sau ale unui accesoriu spart pot fi proiectate în jur cauzând vătămări corporale în zona imediat adiacentă zonei de lucru.
- j) **Țineți unealta electrică doar de suprafețele de prindere izolate atunci când efectuați o operațiune în care accesoriul de tăiere poate intra în contact cu fire ascuse sau cu propriul cablu.** Contactul cu un cablu aflat sub tensiune poate pune sub tensiune și componentele metalice ale sculei electrice și duce la electrocutare.
- k) **Poziționați cablul la distanță de accesoriul aflat în rotație.** Dacă pierdeți controlul, cablul poate fi tăiat sau agățat și mâna sau brațul dumneavoastră pot fi trase în discul aflat în rotație.
- l) **Nu așezați niciodată jos mașina electrică înainte de oprirea completă a discului.** Accesoriul aflat în rotație ar putea apuca suprafața și trage de mașina electrică fără a o putea controla.
- m) **Nu lăsați mașina electrică în funcțiune în timp ce o transportați lângă corpul dumneavoastră.** Contactul accidental cu accesoriul aflat în rotație vă poate agăța îmbrăcămintea, trăgând accesoriul spre corpul dumneavoastră.
- n) **Curățați în mod regulat gurile de ventilație ale mașinii electrice.** Ventilatorul motorului va atrage praf în interiorul carcasei, iar acumularea de pudră de metal în exces poate cauza pericole electrice.
- o) **Nu operați mașina electrică în apropierea unor materiale inflamabile.** Scânteile pot aprinde aceste materiale.
- p) **Nu utilizați accesoriile care necesită agenți de răcire lichizi.** Utilizarea apei sau a altor agenți de răcire lichizi poate cauza electrocutarea sau șocuri electrice.
- q) **Țineți de mânerul uneltei când lucrați.** Utilizați întotdeauna mânerele auxiliare furnizate cu unealta. Pierderea controlului poate duce la răniri.

## INSTRUCȚIUNI SUPPLEMENTARE PRIVIND SIGURANȚA PENTRU TOATE OPERAȚIILE

Recul și alte avertismente similare  
Reculul este o reacție bruscă la înțepenirea sau agățarea unui disc, unui taler suport, unei perii sau unui alt accesoriu aflat în rotație. Agățarea sau prinderea cauzează blocarea rapidă a accesoriului rotativ, iar acesta, la rândul său, va duce la pierderea controlului uneltei electrice și forțarea acesteia în direcția opusă rotației accesoriului.

De exemplu, dacă un disc abraziv este prins sau agățat în piesa de lucru, marginea discului care intră în punctul de prindere poate săpa în suprafața materialului, cauzând ieșirea discului sau reculul acestuia. Discul poate sări spre utilizator sau în direcție opusă acestuia, în funcție de direcția de mișcare a discului în punctul de blocare. În astfel de condiții, discurile abrazive se pot de asemenea sparge.

Reculul este rezultatul utilizării incorecte a sculei electrice și/sau al procedeelelor sau condițiilor de lucru necorespunzătoare, putând fi evitat prin adoptarea unor măsuri de precauție adecvate prezentate în continuare.

- a) **Mențineți o priză fermă pe mașina electrică și poziționați-vă corpul și brațele astfel încât să contracarați forțele de recul. Folosiți întotdeauna mânerul auxiliar, dacă există, pentru a contracara în mod optim reculurile sau momentul de torsiune reactiv din faza de pornire.** Utilizatorul poate contracara momentele de torsiune reactive sau forțele de recul, dacă își ia măsuri de precauție adecvate.
- b) **Nu așezați niciodată mâna în apropierea accesoriului rotativ.** Reculul poate împinge accesoriul peste mâna dumneavoastră.
- c) **Nu vă poziționați corpul în zona în care se va deplasa mașina electrică, în cazul reculului.** Reculul va proiecta unealta în direcție opusă rotației discului în punctul de agățare.
- d) **Procedați cu deosebită atenție atunci când prelucrați colțuri, muchii ascuțite etc. Evitați izbiturile și salturile accesoriului.** Colțurile, muchiile ascuțite sau salturile au tendința de a agăța accesoriul aflat în rotație și conduc la pierderea controlului sau apariția reculurilor.
- e) **Nu atașați o pânză de ferăstrău cu lanț pentru scobirea lemnului sau o pânză de ferăstrău dîntată.** Astfel de pânze pot crea reculuri frecvente și pierderea controlului.

## INSTRUCȚIUNI SUPPLEMENTARE PRIVIND SIGURANȚA PENTRU OPERAȚII DE POLIZARE ȘI RETEZARE

**Avertismente privind siguranța specifice pentru operațiile de polizare și rețezare cu disc abraziv:**

- a) **Utilizați doar discuri recomandate pentru mașina dumneavoastră electrică și apărați-o specifică proiectată pentru discul selectat.** Discurile pentru care nu a fost concepută mașina

electrică nu pot fi protejate corespunzător și nu sunt sigure.

- b) **Discurile de șlefuire cu degajare trebuie astfel montate încât suprafața lor de șlefuire să nu depășească planul marginii apărătoarei de protecție.** Un disc de șlefuire montat necorespunzător, care depășește planul apărătoarei de protecție, nu poate fi acoperit suficient.
- c) **Apărătoarea trebuie atașată ferm la scula electrică și poziționată pentru siguranță maximă, astfel încât operatorul să fie expus la o porțiune cât mai mică a discului. Discurile de tăiere sunt destinate îndepărtării de material cu marginea discului.** Exercițarea unei forțe laterale asupra acestui corp abraziv poate duce la ruperea sa.
- d) **Discurile trebuie utilizate numai pentru aplicațiile recomandate. De exemplu: nu polizați cu partea laterală a discului abraziv de retezat.** Discurile abrazive de retezat sunt concepute pentru polizarea periferică, iar aplicarea unor forțe laterale asupra acestor discuri poate provoca spargerea lor.
- e) **Folosiți întotdeauna flanșe de disc intacte, cu diametru adecvat pentru discul folosit. Flanșele de disc adecvate fixează discul reducând astfel posibilitatea de rupere a acestuia.** Flanșele pentru discuri abrazive de retezat pot fi diferite de flanșele pentru discuri de polizat.
- f) **Nu utilizați discuri uzate de la mașini electrice mai mari.** Discurile destinate unor mașini electrice mai mari nu sunt adecvate pentru turația mai ridicată a mașinii mai mici și pot exploda.

#### **INSTRUCȚIUNI SUPLIMENTARE PRIVIND SIGURANȚA PENTRU OPERAȚII DE RETEZARE** **Avertismente suplimentare privind siguranța specifice pentru operațiile de retezare cu disc abraziv:**

- a) **Nu „înțepenii” discul pentru retezat și nici nu aplicați o presiune excesivă. Nu încercați să executați o adâncime excesivă a tăieturii.** Supratensionarea discului mărește sarcina și susceptibilitatea de a torsiona sau a de a înțepeni discul în tăietură și posibilitatea de recul sau spargere a discului.
- b) **Nu vă poziționați corpul în linie sau în spatele discului aflat în rotație.** Când discul se îndepărtează de corpul dumneavoastră în timpul operării, reculul posibil poate împinge discul rotativ și mașina electrică direct spre dumneavoastră.
- c) **Atunci când discul este înțepenit sau când este întreruptă o tăiere din orice motiv, opriți scula electrică și țineți-o nemișcată până când discul se oprește complet.** Nu încercați niciodată să scoateți discul din tăietură în timp ce discul este în mișcare, altfel poate apărea reculul. Investigați și efectuați acțiunile corective pentru a elimina

cauza înțepenirii discului.

- d) **Nu reponiți operația de retezare în piesa de prelucrat. Lăsați discul să ajungă la viteza maximă și pătrundeți din nou cu atenție în tăietură.** Discul poate înțepeni, se poate deplasa în sus sau provoca recul, dacă scula electrică este reponată în piesa de prelucrat.
- e) **Sprrijiniți panourile sau orice piesă de prelucrat de dimensiuni mari pentru a minimiza riscul de ciupire și recul al discului. Piese de prelucrat mari tind să se încovoieze sub propria greutate.** Sub piesa de prelucrat trebuie amplasate suporturi pe ambele laturi, lângă linia de tăiere și lângă marginea piesei de prelucrat pe ambele părți ale discului.
- f) **Acordați o atenție sporită atunci când executați o „decupare prin plonjare” în pereții existenți sau în alte zone mascate.** Discul poate tăia conducte de gaz sau de apă, cabluri electrice sau obiecte care pot provoca un recul.

## **SIMBOLURI**

	Pentru a reduce riscul de accidentări, utilizatorul trebuie să citească manualul de instrucțiuni
	Izolație dublă
	Avertisment
	Purtați echipament de protecție pentru urechi
	Purtați echipament de protecție pentru ochi
	Purtați mască de protecție contra prafului
	Purtați mănuși de protecție.
	Înainte de a încărca accesoriile, asigurați-vă că instrumentul este deconectat de la alimentare.





Produsele electrice nu trebuie depuse la deșeurile împreună cu gunoierul menajer. Vă rugăm să depuneți produsele electrice la unitățile de reciclare existente. Consultați-vă cu autoritățile locale sau cu distribuitorul pentru sfaturi privind reciclarea.

## 2. LISTĂ DE COMPONENTE

1. **BUTON DE BLOCARE A ARBORELUI**
2. **COMUTATOR DE PORNIRE/OPRIRE**
3. **MÂNER AUXILIAR**
4. **CHEIE**
5. **FLANȘĂ INTERIOARĂ**
6. **FLANȘĂ EXTERIOARĂ**
7. **APĂRĂTOARE DE DISC\***
8. **DISC\***

\* Nu toate accesoriile ilustrate sau descrise sunt incluse în livrarea standard.

## 3. DATE TEHNICE

Tip **WX718 WX718.X WX717 WX717.X (700-749 - denumirea mașinii, reprezentând polizorul unghiular)**

	<b>WX718 WX718.X**</b>	<b>WX717 WX717.X**</b>
Tensiune	220-240V~50/60Hz	
Putere	900W	750 W
Turație nominală	12000 /min	11000 /min
Dimensiune disc	125mm	115 mm
Alezaj disc	22.2 mm	
Filet arbore	M14	
Clasă de protecție	 /II	
Greutate unealtă	2.17 kg	1.77 kg

\*\*X = 1-999, A-Z, M1-M9 sunt destinate doar clienților diferiți, nu există modificări legate de siguranță între aceste modele.

Vă recomandăm să achiziționați accesoriile din

magazinul în care sunt vândute instrumentele. Consultați pachetul accesoriu pentru mai multe detalii. Personalul magazinului vă poate ajuta și consilia.

## INFORMAȚII PRIVIND ZGOMOTUL

	<b>WX718 WX718.X</b>	<b>WX717 WX717.X</b>
Presiune sonoră ponderată	$L_{PA}$ : 83,6 dB(A)	LpA: 83.7 dB(A)
Putere sonoră ponderată	$L_{WA}$ : 94,6 dB(A)	LwA: 94.7 dB(A)
$K_{PA} & K_{WA}$	3.0 dB	

Purtați echipament de protecție pentru urechi 

## INFORMAȚII PRIVIND ZGOMOTUL

	<b>WX718 WX718.X</b>	<b>WX717 WX717.X</b>
--	--------------------------	--------------------------

Valori totale vibrații (sumă vectorială triaxială) determinată conform EN 60745:

Polizor	șlefuirea suprafețelor	Valoarea de emisie a vibrațiilor $a_{h,AG_2} = 4,320$ m/s <sup>2</sup>	Valoarea de emisie a vibrațiilor $a_{h,AG_2} = 4.106$ m/s <sup>2</sup>
	Marjă de eroare K = 1.5m/s <sup>2</sup>		

Valoarea totală declarată a vibrațiilor poate fi utilizată pentru compararea unei uneelte cu o alta și, de asemenea, poate fi utilizată în cazul unei evaluări preliminare a expunerii.



**AVERTISMENT:** Valoarea emisiilor de vibrații în timpul utilizării efective a unelei electrice poate diferi de valoarea nivelului declarat, în funcție de modul în care unealta este utilizată, în funcție de următoarele exemple și alte variații privind utilizarea unelei:

Modul în care este utilizată unealta și materialele tăiate.

Unealta să fie într-o stare bună și întreținută corespunzător

Utilizarea accesoriului corect pentru unealtă, fiind ascuțit și în bună stare de funcționare.

Strângerea cu fermitate a mânerelor și utilizarea oricăror accesorii anti-vibrații.

Iar unealta este utilizată conform destinației de utilizare și acestor instrucțiuni.

**Această unealtă poate cauza sindromul vibrației mâinii-brățului dacă nu este utilizată corespunzător**



**AVERTISMENT:** Pentru precizie, o estimare a nivelului de expunere în condițiile de utilizare reale trebuie de asemenea să țină cont de toate componentele ciclului de operare, precum momentele când unealta este oprită și când merge în gol, dar nu efectuează operația propriu-zisă. Acest lucru ar putea reduce semnificativ nivelul de expunere pe durata totală de lucru. Ajută la reducerea riscului de expunere la vibrații. Întrețineți unealta în conformitate cu aceste instrucțiuni și mențineți-o bine lubrifiată (dacă este cazul) Dacă unealta va fi utilizată în mod regulat, investiți în accesorii anti-vibrații. Evitați utilizarea uneltelor la temperaturi de 10°C sau mai puțin. Planificați-vă lucrul pentru a desfășura utilizarea uneltelor cu nivel ridicat de vibrații de-a lungul mai multor zile.

## 4. DESTINAȚIA DE UTILIZARE

Mașina este destinată tăierii, șlefuirii și perierii metalelor și materialelor din piatră fără a folosi apă. Pentru tăierea pieselor din metal, trebuie utilizată o apărătoare specială de protecție pentru tăiere (accesoriu).

## 5. INSTRUCȚIUNI DE UTILIZARE



**NOTĂ:** Înainte de a utiliza unealta, citiți cu atenție manualul de instrucțiuni.

### ASAMBLARE ȘI OPERARE

Acțiune	Figura
<b>ASAMBLARE</b>	
Instalarea mânerului auxiliar	Consultați A
Montajul discurilor abrazive / de tăiere	Consultați B1, B2, B3.
<b>DISC DE ÎNLOCUIRE</b>	
<b>OBSERVAȚIE:</b> Înainte de orice lucrare la mașină, scoateți ștecherul din priză. Pentru lucrări cu discuri de polizare sau de tăiere, trebuie montată apărătoarea de protecție.	
Scoateți discului urmând invers pașii din Fig. B1, B2, B3.	

Scoaterea apărătoarei discului	A se vedea Fig. C1, C2 (Pentru WX718 WX718.X)
	A se vedea Fig. D1, D2 (Pentru WX717 WX717.X)
<b>Înlocuirea apărătoarei discului</b>	
<b>OBSERVAȚIE:</b> Proiecția codată de pe apărătoarea de disc asigură montarea numai a unei apărătoari care se potrivește tipului de mașină.	
<b>OBSERVAȚIE:</b> Așezați apărătoarea de disc cu proiecția codată în canelura codată de pe axul capului mașinii și roțiți-o în poziția dorită (poziția de lucru). Partea închisă a apărătoarei de disc trebuie să indice întotdeauna către operator.	
<b>OBSERVAȚIE:</b> Fixați apărătoarea de disc prin închiderea pârghiei de strângere (Pentru WX718 WX718.X) sau strângând șurubul (Pentru WX717 WX717.X).	
Înlocuirea discului.	
<b>OPERAȚIUNE</b>	
Conectare la alimentare	Consultați E
Utilizarea întrerupătorului general cuplat/decuplat	Consultați F
Locuri pentru prindere	Consultați G
Rectificare brută	
<b>AVERTIZARE!</b> Nu utilizați discul de tăiere pentru rectificare brută .	
Tăierea	Consultați H

109

## SFATURI PRIVIND LUCRUL CU POLIZORUL UNGHIULAR

1. Porniți întotdeauna în gol pentru a atinge viteza maximă și apoi începe operația.
2. Nu forțați discul să lucreze la viteză mai mare, reducerea vitezei de avans a discului înseamnă un timp de lucru mai mare.
3. Lucrați întotdeauna la un unghi de 15-30° între disc și piesa de prelucrat. Unghiurile mai mari vor produce crestături pe piesa de prelucrat și vor afecta finisajul de suprafață. Deplasați polizorul

unghiular de-a lungul piesei prelucrate, înainte și înapoi.

4. Când utilizați un disc de rețetare, nu modificați niciodată unghiul de tăiere deoarece veți încetini discul și motorul polizorului unghiular sau veți rupe discul. Când efectuați o operație de tăiere, tăiați doar în direcția opusă rotației discului. Dacă tăiați în aceeași direcție ca direcția de rotație a discului, discul poate ieși din tăietura efectuată.
5. Când tăiați materiale foarte dure, cele mai bune rezultate pot fi obținute cu un disc de diamant.
6. Când utilizați un disc de diamant, acesta se va încălzi foarte tare. În acest caz, veți observa un inel de scântei în jurul discului rotativ. Întrerupeți tăierea și lăsați discul să se răcească operând în gol timp de 2-3 minute.
7. Asigurați-vă întotdeauna că piesa de prelucrat este ținută sau fixată ferm pentru a împiedica mișcarea.

## 6. ÎNTREȚINERE

**Scoateți ștecherul din priză de alimentare înainte de a efectua orice ajustări, operațiuni de service sau întreținere.**

Interiorul unelei electrice nu conține piese care pot fi deparate de către utilizator. Nu utilizați niciodată apă sau agenți chimici de curățare pentru curățarea unelei electrice. Ștergeți unealta cu o cârpă uscată. Depozitați întotdeauna unealta într-un loc uscat.

Mențineți fantele de aerisire a motorului curate. Feriți de praf toate comenzile de lucru. Ocazional, puteți observa scântei prin fantele de aerisire. Acest lucru este normal și nu va defecta unealta electrică.

În cazul în care cablul de alimentare este deteriorat, acesta trebuie înlocuit de către producător, agentul său de service sau persoane cu calificare similară, pentru a evita orice pericol.

## DEPANAREA

Deși noul polizor unghiular este foarte simplu de operat, dacă întâmpinați probleme, verificați următoarele:

1. Dacă polizorul dumneavoastră nu funcționează, verificați conexiunea cablului de alimentare.
2. Dacă discul polizorului dumneavoastră oscilează sau vibrează, verificați dacă flanșa exterioară este strânsă; verificați dacă discul este localizat corect pe placa flanșei.
3. Dacă există dovezi că discul este deteriorat, nu îl utilizați deoarece se poate dezintegra, îndepărtați-l și înlocuiți cu un disc nou. Depuneți la deșeurile discurile vechi în mod corespunzător.
4. Dacă lucrați cu aluminiu sau un aliaj moale similar, discul se va înțepeni rapid și nu va poliza eficient.

## 7. PROTECȚIA MEDIULUI



Produsele electrice nu trebuie depuse la deșeurile împreună cu gunoierul menajer. Vă rugăm să depuneți produsele electrice la unitățile de reciclare existente. Consultați-vă cu autoritățile locale sau cu distribuitorul pentru sfaturi privind reciclarea.

## 8. DECLARAȚIE DE CONFORMITATE

Subsemnații,  
Positec Germany GmbH  
Postfach 32 02 16, 50796 Cologne, Germany

Declarăm că produsul  
Descriere **Polizor unghiular Worx**  
Tip **WX718 WX718.X WX717 WX717.X (700-749—denumirea mașinii, reprezentând polizorul unghiular)**  
Function **Peripheral and lateral grinding**

Respectă următoarea directivă:  
**2006/42/EC, 2011/65/EU&(EU)2015/863  
2014/30/EU**

Se conformează standardelor:  
**EN IEC 55014-1, EN IEC 55014-2  
EN IEC 61000-3-2, EN 61000-3-3  
EN 60745-1, EN 60745-2-3  
EN IEC 63000**

Persoana responsabilă pentru elaborarea fișei tehnice,

**Nume Marcel Filz**  
**Adresă Positec Germany GmbH**  
**Postfach 32 02 16, 50796 Cologne, Germany**



2023/09/04  
Allen Ding  
Adjunct Inginer șef, Testare și certificare  
Positec Technology (China) Co., Ltd  
18, Dongwang Road, Suzhou Industrial  
Park, Jiangsu 215123, P. R. China

# OBSAH

1. BEZPEČNOSTNÉ INŠTRUKCIE
2. ZOZNAM SÚČASTÍ
3. TECHNICKÉ ÚDAJE
4. NÁVOD NA POUŽITIE
5. URČENÉ POUŽITIE
6. PRE AKUMULÁTOROVÉ NÁRADIE
7. OCHRANA ŽIVOTNÉHO PROSTREDIA
8. VYHLÁSENIE O ZHODE

## 1. BEZPEČNOSTNÉ INŠTRUKCIE OBECNÁ BEZPEČNOSTNÁ UPOZORNENÍ PRO ELEKTRICKÉ NÁSTROJE



**VAROVÁNÍ:** Přečtete si všechna bezpečnostní upozornění a instrukce.

Nedodržení bezpečnostních instrukcí a varování může vést ke zranění el. proudem, vypuknutí požáru, poškození nářadí a nebo k vážným zraněním.

**Uložte instrukce a veškerou dokumentaci pro budoucí použití.**

Výraz "elektrické ruční nářadí" znamená v upozornění buď na nářadí na elektrický pohon (napájené elektrickou sítí) nebo na akumulátorové nářadí (napájené z akumulátoru).

### 1. BEZPEČNOST NA PRACOVÍŠTI

- Udržujte pracoviště v čistotě a dobře osvětlené.** Pracoviště plné nepotřebných předmětů nebo slabě osvětlené zvyšuje možnost úrazu.
- Nepoužívejte elektrické ruční nářadí v prostředí náchylném na exploze jako například v přítomnosti hořlavých tekutin, plynů nebo prachu.** Elektrické ruční nářadí při práci vytváří jiskry, které mohou vznítit prach nebo výpary.
- Při práci s elektrickým ručním nářadím udržujte děti a přihlížející osoby v dostatečné vzdálenosti.** Ztráta pozornosti může vést ke ztrátě kontroly nad nářadím.

### 2. Bezpečnost při práci s elektřinou

- Vidlice elektrického ručního nářadí musí být shodného typu jako zásuvky el. sítě. Neměňte vidlici nedovoleným nebo neodborným způsobem, předejdete tak možným zraněním nebo úrazu el proudem.** Nepoužívejte spolu s uzemněným ručním nářadím žádné adaptéry,

kteří neumožňují ochranu zemněním.

- Vyhýbejte se kontaktu s uzemněnými povrchy jako například trubkami, radiátory, sporáky a ledničkami.** Je-li vaše tělo spojené s uzemněným předmětem nebo stojí na uzemněné ploše, vzniká zvýšené riziko úrazu elektrickým proudem.
- Nevystavujte ruční nářadí dešti nebo vlhkým podmínkám.** Když se voda dostane pod povrch elektrického ručního nářadí, vzniká zvýšené riziko úrazu elektrickým proudem.
- Nemanipulujte s napájecím kabelem necitlivě. Nikdy si nepřítahujte elektrické ruční nářadí k sobě pomocí kabelu, netahejte je za sebou pomocí kabelu a nevytvářejte kabel ze zástrčky, abyste ruční nářadí vypnuli. Nevystavujte kabel vysokým teplotám, oleji, ostrým hranám nebo kontaktu s pohyblivými díly.** Poškozené nebo zamotané kabely mohou vést k zvýšenému riziku úrazu elektrickým proudem.
- Při práci s ručním nářadím v exteriéru použijte prodlužovací kabel vhodný pro použití v exteriéru.** Použijte kabel vhodný pro venkovní prostředí, snižujete tím riziko vzniku úrazu elektrickým proudem.
- Pokud je práce s ručním nářadím ve vlhkých podmínkách nevyhnutelná, použijte napájení chráněné jističem typu proudový chránič (RCD).** Použití RCD jističe redukuje riziko vzniku úrazu elektrickým proudem.

### 3. OSOBNÍ BEZPEČNOST

- Budte soustředění, sledujte co děláte a při práci s ručním nářadím se řiďte zdravým rozumem. Nepoužívejte ruční nářadí, jste-li unaveni nebo pod vlivem omamných látek, alkoholu nebo léků.** Moment nepozornosti při práci s ručním nářadím může vést k vážnému osobnímu zranění.
- Použijte osobní ochranné pomůcky. Vždy noste ochranu očí.** Ochranné pomůcky jako například proti prachová maska, boty s protiskluzovou podrážkou nebo chrániče sluchu použité v příslušných podmínkách pomáhají redukovat nebezpečí vážného osobního zranění.
- Předcházejte neúmyslnému zapnutí. Ujistěte se, že vypínač je ve vypnuté poloze předtím, než zapojíte nářadí do elektrické sítě a nebo k akumulátoru, rovněž při zvedání nebo nošení nářadí.** Nošení nářadí s prstem na vypínači nebo nářadí pod napětím zvyšuje možnost úrazu.
- Odstraňte jakékoli nastavovací nebo maticové klíče a šrouby předtím, než zapnete ruční nářadí.** Nastavovací nebo jiný klíč ponechaný na rotující části ručního nářadí může způsobit osobní úraz.
- Nepřeceňujte se. Udržujte si stabilitu a pevnou zem pod nohama za každých podmínek.** Umožňuje vám to lepší kontrolu nad ručním nářadím v neočekávaných situacích.
- Pro práci se vhodně oblečte. Nenoste volné**

oblečení nebo šperky. Udržujte své vlasy, oblečení a rukavice ve vzdálenosti od pohyblivých částí. Volné oblečení, šperky nebo dlouhé vlasy se mohou do pohyblivých částí zachytit.

- g) Pokud jsou zařízení nastavená na spojení se zařízeními na zachytávání a extrakci prachu, ujistěte se, že jsou tato zařízení správně připojena a použita.** Použitím sběrače prachu redukuje rizika vyvolaná prachem.
- 4. POUŽITÍ A ÚDRŽBA RUČNÍCH NÁŘADÍ**
- a) Na ruční nářadí netlačte. Použijte správné ruční nářadí pro danou činnost.** Správné ruční nářadí udělá práci lépe a takovou rychlostí, pro kterou bylo navrženo.
- b) Nepoužívejte ruční nářadí, pokud správně nefunguje vypínač on/off.** Jakékoliv ruční nářadí, které se nedá ovládat vypínačem, je nebezpečné a musí být opraveno.
- c) Dříve než začnete dělat jakékoliv úpravy, vyměňovat doplňky nebo ruční nářadí odkládat, odpojte zástrčku od sítě a nebo akumulátoru.** Taková preventivní bezpečnostní opatření redukuje riziko náhodného zapnutí ručního nářadí.
- d) Nepoužíváte-li ruční nářadí, skladujte je mimo dosah dětí a nedovolte osobám, které nemají zkušenosti s prací s ručním nářadím nebo neznají tyto pokyny, s nářadím pracovat.** Ruční nářadí je nebezpečné v rukách neškolené a nezkušené osoby.
- e) Údržba ručního nářadí. Zkontrolujte chybné připojení nebo spojení pohyblivých částí, zlomené části nebo jiné okolnosti, které by mohly ovlivnit funkčnost ručního nářadí. Je-li nářadí poškozeno, nechte je před novým použitím opravit.** Mnoho úrazů vzniká proto, že je elektrické ruční nářadí špatně udržováno.
- f) Udržujte řezné nástroje ostré a čisté.** Správně udržované řezné nástroje s ostrými řezacími hranami jsou méně náchylné na zakousnutí a lépe se ovládají.
- g) Používejte elektrické nářadí v souladu s těmito pokyny, berte v úvahu pracovní podmínky a druh vykonávané práce.** Je-li elektrické nářadí použito na jiné účely, než je určeno, může docházet k nebezpečným situacím.
- 5. SERVIS**
- a) Servisní práce na nářadí nechte provést kvalifikovanými pracovníky za použití originálních náhradních dílů.** Výsledkem bude trvalá bezpečnost při práci s elektrickým nářadím.

## **BROUŠENÍ NEBO ABRAZIVNÍ ŘEZÁNÍ:**

- a) Toto nářadí je určeno pro broušení. Seznamte se všemi varováními, pokyny, obrázky a parametry dodanými s tímto elektrickým nářadím.** Pokud se nebudete řídit následujícími instrukcemi, může dojít k vypuknutí požáru nebo k dalším vážným zraněním způsobeným nejen elektrickým proudem.
- b) S tímto elektrickým nástrojem nedoporučujeme provádět například broušení brusným papírem, broušení drátěným kartáčem nebo leštění.** Způsoby používání, pro které tento nástroj není určen, mohou způsobit nebezpečí a zranění.
- c) Nářadí používejte jen pro určený typ prací doporučený výrobcem.** Možnost namontovat na nářadí příslušenství neznamená, že daná kombinace bude fungovat bezpečně.
- d) Jmenovité otáčky příslušenství se musí rovnat nebo být vyšší než jmenovité otáčky vyznačené na nářadí.** Příslušenství používané při vyšších než doporučených otáčkách může způsobit zranění osob nebo poškození nářadí.
- e) Rozměry příslušenství musí vyhovovat parametřům nářadí.** Příslušenství nesprávných rozměrů nelze přiměřeně chránit ani ovládat.
- f) Nasazovací nástroje se závitovou vložkou musejí přesně lícovat na závit brusného vřetene. U nasazovacích nástrojů, jež jsou montované prostřednictvím příruby, musí průměr otvoru nasazovacího nástroje lícovat na upínací průměr příruby.** Nasazovací nástroje, které nejsou na elektronářadí upevněné přesně, se nerovnoměrně otáčejí, velmi silně vibrují a mohou vést ke ztrátě kontroly.
- g) Nepoužívejte poškozené příslušenství. Před každým použitím zkontrolujte příslušenství jako brusné kotočce, nejsou-li prasklé, vystřipané, nemají-li podložní destičky praskliny, nejsou-li příliš opotřebené, nebo neztrácí-li drátěný kartáč drátky. Pokud Vám nářadí upadne, zkontrolujte způsobené poškození nebo namontujte nepoškozené příslušenství. Po kontrole a montáži příslušenství postavte vy i jiné přítomné osoby mimo rovinu řezu kotočce a nechte brusku běžet jednu minutu bez zátěže.** Poškozené příslušenství se obvykle během tohoto testu rozpadne.
- h) Použijte osobní ochranné pomůcky. Podle typu práce používejte ochranný štít, ochranné brýle (s boční ochranou nebo bez ní). Podle potřeby použijte protiprachovou masku, chrániče sluchu, rukavice a zástěru, schopnou zastavit malé kousky brusiva a materiálu. Ochrana očí musí být schopna zadržet odlétávající úlomky. Protiprachová maska nebo respirátor musí zachytit částice vzniklé při práci s nářadím. Delší pobyt v hluku může poškodit sluch.**
- i) Přihlízející osoby musí být v bezpečné vzdálenosti. Osoby vstupující na pracoviště**

## **BEZPEČNOSTNÍ POKYNY PRO VŠECHNY ČINNOSTI**

**BEZPEČNOSTNÍ UPOZORNĚNÍ SPOLEČNÁ PRO**

### **musí používat osobní ochranné prostředky.**

Úlomky kotouče nebo materiálu mohou odlétávat i mimo bezprostřední pracovní prostor a způsobit zranění.

- j) Držte ruční elektrické nářadí za odizolované povrchy při práci v podmínkách, kde je možné, že se řezací nástroj dostane do kontaktu se skrytou elektrickou sítí nebo vlastním kabelem.** Kontakt s elektrickým vedením pod napětím může přivést napětí i na kovové díly stroje a vést k úderu elektrickým proudem.
- k) Napájecí kabel nesmí přijít do blízkosti otáčejícího se kotouče.** Pokud ztratíte kontrolu nad nářadím, šňůra může buď zachycena nebo přefézána, případně může vtáhnout Vaše ruce do prostoru otáčejícího se nástroje.
- l) Brusku odložte až po úplném zastavení kotouče.** Otáčející se nástroj může zachytit povrch materiálu a vytrhnout vám nářadí z rukou.
- m) Nepouštějte motor nářadí během přenášení po straně těla.** Náhodný kontakt s otáčejícím se příslušenstvím může zachytit oděv a přitáhnout kotouč k tělu.
- n) Pravidelně čistěte větrací otvory nářadí.** Větrák motoru vtahuje do pláště brusky prach a přílišné nahromadění práškového kovu může způsobit úraz elektrickým proudem.
- o) Brusku nepoužívejte v blízkosti hořlavých materiálů.** Odlétávající jiskry mohou materiál zapálit.
- p) Nepoužívejte příslušenství vyžadující kapalná chladicí média.** Použití chlazení vodou nebo jinou kapalinou může způsobit úraz elektrickým proudem.
- q) Při práci musíte držet nástroj za držadlo.** Vždy používejte pomocná držadla dodaná s nástrojem. Ztráta kontroly může způsobit zranění.

### **DALŠÍ BEZPEČNOSTNÍ POKYNY PRO VŠECHNY ČINNOSTI**

Zpětný ráz a jiná varování

Zpětný ráz je náhlá reakce nářadí na sevření, nebo zaseklý rotující kotouč, podložní destičku, kartáč nebo jiné příslušenství. Sevření nebo zaseknutí kotouče způsobí rychlé zastavení rotujících částí, které má za následek vznik nekontrolovaného vymrštění nářadí opačným směrem než je směr otáčení v bodě zastavení kotouče.

Je-li například kotouč zachycen v opracovávaném materiálu, hrana kotouče v místě zachycení se zařizne do materiálu a způsobí uvolnění nebo vyhození kotouče. Kotouč pak může buď vyskočit dopředu nebo směrem od uživatele, v závislosti na směru otáčení kotouče v bodě zachycení. Brusné kotouče se za takových okolností mohou rozbit na kusy.

Zpětný ráz je výsledkem špatných pracovních postupů a podmínek a můžete se mu vyhnout náležitými preventivními kroky tak, jak se uvádí níže.

- a) Nářadí pevně uchopte a postavte se tak, abyste případnému vymrštění nástroje dokázali vzdorovat. Vždy, když je k dispozici, namontujte přídatnou rukojeť. Získáte tím maximální kontrolu nad vymrštěním nářadí nebo nad reakcí kroučícího momentu při započítí práce.** Je-li uživatel připraven, může reagovat na důsledek kroučícího momentu nebo zpětný ráz včas.
- b) Nikdy nepřibližujte ruce k rotujícím částem.** Nářadí může být vymrštěno přes vaše ruce.
- c) Postavte se tak, aby vás nářadí při vymrštění kotouče nezasáhlo.** Zpětný ráz vyhodí nářadí směrem opačným k otáčení kotouče v bodě jeho zachycení.
- d) Buďte obzvláště opatrní při práci v rozích, okolo ostrých hran apod., nářadí může být zachyceno nebo odhozeno.** Práce v rozích a na hranách a poskočení nářadí mají tendenci zastavit rotaci kotouče a způsobit ztrátu kontroly nad nářadím.
- e) Nenasazujte řetězový kotouč pro dlabání dřeva ani ozubený pilový kotouč.** Tyto kotouče způsobují časté zpětné rázy a ztrátu kontroly.

### **DODATEČNÉ BEZPEČNOSTNÍ POKYNY PRO BROUŠENÍ A ABRAZIVNÍ ŘEZÁNÍ** **Bezpečnostní pokyny pro broušení a abrazivní řezání:**

- a) Ke kotouči vždy použijte ochranný kryt.** Ochranný kryt musí být pevně uchycen k nářadí v poloze pro maximální ochranu tak, že směrem k uživateli je obnažena jen minimální část kotouče. Kryt chrání uživatele před kusy prasklého kotouče a před náhodným kontaktem s kotoučem.
- b) Zalomené brusné kotouče musejí být namontované tak, aby svou brusnou plochou nepřečnívaly nad rovinou okraje ochranného krytu.** Nesprávně namontovaný brusný kotouč, který vyčnívá nad rovinu okraje ochranného krytu, nemůže být dostatečně krytý.
- c) Používejte jen kotouče doporučené pro vaše nářadí a jejich ochranné kryty.** Dělicí kotouče jsou určeny k úberu materiálu hranou kotouče. Boční působení síly na tato brusná tělesa je může rozlámat.
- d) Kotouče používejte jen pro doporučené typy prací. Nepoužívejte boční stranu řezného kotouče na broušení.** Kotouče pro abrazivní řezání jsou určeny pro zátěž na hraně, boční tlak může způsobit jejich roztrhnutí.
- e) Používejte jen nepoškozené příruby správné velikosti a tvaru, vhodné pro váš kotouč. Správné příruby drží kotouč a snižují riziko jeho prasknutí.** Příruby pro řezné kotouče jsou jiné než příruby pro brusné kotouče.
- f) Nepoužívejte opotřeбенé kotouče z většího nářadí.** Kotouče určené pro větší typy nářadí se nehodí pro vyšší otáčky menšího nářadí a mohou se roztrhnout.

## ODDATEČNÉ BEZPEČNOSTNÍ POKYNY PRO ŘEZÁNÍ

### Bezpečnostní pokyny pro broušení a abrazivní řezání:

- a) **Při řezání nepoužívejte přílišný tlak, aby se kotouč nezastavil v řezu. Nepokoušejte se provést příliš hluboký řez.** Velká síla působící na kotouč a náchylnost na zkroucení nebo zaseknutí v řezu zvyšují možnost zpětného rázu nebo roztrhnutí kotouče.
- b) **Nikdy nestůjte v linii řezu a za rotujícím kotoučem.** Pokud se kotouč při práci pohybuje ve směru od vašeho těla, zpětný ráz jej vymrští přímo na vás.
- c) **Zasekne-li se kotouč nebo je-li potřeba řezání z nějakého důvodu přerušit, uvolněte vypínač a držte pilu nehybně v materiálu, dokud se kotouč nezastaví. Nikdy se nepokoušejte řezný kotouč vyndat z řezu, pokud se otáčí, jinak může dojít k vymrštění nářadí. Rotující řezný kotouč nikdy nevytahujte z řezu, mohlo by dojít k jeho odmrštění vaším směrem. Přezkoumejte a udělejte opravné kroky, abyste minimalizovali důvod zaseknutí kotouče.**
- d) **V řezání nepokračujte, je-li kotouč v řezu. Nechte kotouč roztočit v pracovních otáčkách a poté jej opatrně opět vložte do řezu.** Kotouč se při zapnutí motoru může v řezu zaseknout vyběhnout z řezu, nebo být vymrštěn ven
- e) **Velké desky nebo jiné rozměrné kusy materiálu položte tak, abyste minimalizovali riziko sevření kotouče a jeho případné vymrštění.** Velké kusy se mají tendenci prohýbat pod vlastní vahou. Podpěry musí být umístěny pod oběma stranami obrobku, blízko linie řezu a blízko okraje materiálu.
- f) **Budte zvláště obezřetní, když budete řezat do stojících zdí nebo jiných neznámých objektů.** Přecházející kotouč se může zaříznout do potrubí plynového nebo vodovodního rozvodu, do elektrických rozvodů nebo může být při nárazu na překážky streichen z drážky vymrštěn.

	Používejte pomůcky pro ochranu sluchu.
	Používejte pomůcky pro ochranu očí.
	Používejte protiprachovou masku (respirátor)
	Používejte ochranné rukavice.
	Před výměnou příslušenství musí být nástroj odpojen od elektrické zásuvky.
	Vysloužilé elektrické produkty byste neměli vyhazovat společně s komunálním odpadem. Odevzdejte je do sběren pro tento účel zřízených, aby mohlo dojít k jejich ekologické likvidaci - recyklaci. O možnostech recyklace se informujte na místních úřadech nebo u prodejce.

## 2. SEZNAM KOMPONENTŮ

1. KNOFLÍK NA ZABLOKOVÁNÍ VŘETENA
2. VYPÍNAČ ON/OFF
3. POMOCNÁ RUKOJEŤ
4. KLÍČ
5. VNITŘNÍ PŘÍRUBA
6. VNĚJŠÍ PŘÍRUBA
7. KRYT KOTOUČE\*
8. DISK\*



\* Ne všechny doplňky vyobrazené nebo popisované jsou v standardní dodávce zahrnuté.

## 3. TECHNICKÁ DATA

Typ WX718 WX718.X WX717 WX717.X (700-749 - označení stroje, zástupce Úhlová bruska)

	WX718 WX718.X**	WX717 WX717.X**
Jmenovitě napětí	220-240V~50/60Hz	

## SYMBOLY

	Pro omezení rizika zranění si pečlivě přečtěte návod k obsluze.
	Dvojitá izolace
	Výstraha



Jmenovitý napájecí výkon	900 W	750 W
Jmenovitý výkon na volnoběh	12000 /min	11000 /min
Max. průměr kotouče	125mm	115 mm
Průměr otvoru kotouče	22.2 mm	
Závít vřetena	M14	
Třída ochrany	 /II	
Váha přístroje	2.17 kg	1.77 kg

\*\*X = 1-999, A-Z, M1-M9 jsou pouze pro různé zákazníky, mezi těmito modely neexistují žádné změny související s bezpečností.

Doporučujeme zakoupit příslušenství z obchodu, kde se nářadí prodává. Další podrobnosti najdete v balíčku příslušenství. Zaměstnanci obchodu vám mohou pomoci a poradit.

## ÚDAJE O HLUKU A VIBRACÍCH

	WX718 WX718.X	WX717 WX717.X
Naměřený akustický tlak	$L_{pA}$ : 83,6 dB(A)	$L_{pA}$ : 83.7 dB(A)
Naměřený akustický výkon	$L_{wA}$ : 94,6 dB(A)	$L_{wA}$ : 94.7 dB(A)
$K_{pA}$ & $K_{wA}$	3.0 dB	

Používejte pomůcky pro ochranu sluchu. 

## INFORMACE O VIBRACÍCH

	WX718 WX718.X	WX717 WX717.X
--	------------------	------------------

Celkové hodnoty vibrací (trojosé nebo vektorové součtové měření) stanovené v souladu s EN 60745

Bruska	Broušení povrchu	Hodnota vibračních emisí $a_{hAG}$ = 4,320 $m/s^2$	Hodnota vibračních emisí $a_{hAG}$ = 4.106 $m/s^2$
	Kolísání $K = 1.5m/s^2$		

Deklarovaná celková hodnota vibrací může být použita pro vzájemné srovnání jednotlivých nářadí a rovněž může být použita k předběžnému stanovení

doby práce.

**⚠ VÝSTRAHA:** Hodnota vibračních emisí během praktického používání tohoto elektrického nástroje se může lišit od deklarované hodnoty v závislosti na způsobech, jakými je nástroj používán v závislosti na následujících podmínkách a dalších možnostech použití nástroje:

Způsob, jakým je nástroj používán, a povaha narušovaných materiálů.

Dobry stav nástroje a řádné provádění jeho údržby Používání správného příslušenství s nástrojem, ostrost a dobrý stav příslušenství.

Utážení úchopu na rukojetích a použití antivibračního příslušenství.

Používání nástroje k účelům určeným konstrukci a v souladu s těmito pokyny.

**Při nesprávném používání může tento nástroj způsobit syndrom vibrací rukou a paží.**

**⚠ VÝSTRAHA:** Je třeba upřesnit, že při odhadu výše rizika vibrací v praxi je nutno rovněž zohlednit všechny fáze pracovního cyklu, například dobu, kdy je nástroj vypnutý a kdy běží naprázdno, ale nevykonává práci. To může podstatně snížit působení vibrací v rámci celkového pracovního času. Zásady pro omezení rizika působení vibrací: Provádějte údržbu tohoto nástroje v souladu s těmito pokyny a nástroj (příslušným způsobem) dobře promazávejte.

Má-li být tento nástroj používán pravidelně, zakupte antivibrační příslušenství.

Nepoužívejte nástroje při teplotě 10°C nebo nižší.

Naplánujte práci tak, aby bylo provádění úkolů, které vyžadují silné vibrace nástroje, rozloženo do několika dní

## 4. ÚČEL POUŽITÍ

Elektrické nářadí je určeno k dělení, hrubování a kartáčování kovových a kamenných materiálů bez použití vody. K dělení kovu se musí použít speciální ochranný kryt pro dělení (příslušenství).

## 5. NÁVOD NA POUŽITÍ

**👤 POZNÁMKA:** Předtím než začnete nářadí používat, přečtěte si pečlivě manuál.

### SESTAVENÍ A POUŽÍVÁNÍ

Prováděný úkon	Obr.
<b>SESTAVENÍ</b>	
Montáž pomocné rukojeti	Viz A

Montáž brusných / řezných kotoučů	Viz B1, B2, B3
<b>VÝMĚNA KOTOUČE</b> <b>POZNÁMKA:</b> Před jakoukoli prací na samotném stroji vytáhněte zástrčku ze zásuvky. Při práci s brusnými nebo řezacími kotouči musí být namontován ochranný kryt kotouče.	
Pro sejmutí kotouče sledujte kroky obr. B1, B2, B3 v obráceném pořadí.	
Sejmutí krytu kotouče.	Viz obr. C1, C2 (u WX718 WX718.X)
	Viz obr. D1, D2 (u WX717 WX717.X)
<b>Výměna krytu kotouče.</b> <b>POZNÁMKA:</b> Kódovaný výstupek na krytu kotouče zajišťuje, že lze namontovat pouze ochranný kryt, který odpovídá typu stroje. <b>POZNÁMKA:</b> Vložte kryt kotouče s kódovaným výstupkem do kódované drážky na vřetenu hlavy stroje a otočte jej do požadované polohy (pracovní polohy). Uzavřená strana krytu kotouče musí vždy směřovat k obsluze. <b>POZNÁMKA:</b> K upevnění krytu proveďte pomocí uzavření upínací páky (u WX718 WX718.X) nebo upevnění šroubu (u WX717 WX717.X)	
Výměna kotouče.	
<b>POUŽITÍ</b>	
Připojení k napájení	Viz E
Použití hlavního spínače zap./vyp.	Viz F
Místa pro úchop	Viz G
Hrubé obroušení  <b>VAROVÁNÍ!</b> Nikdy nepoužívejte řezný kotouč pro hrubé obroušení.	
Řezání	Viz H

## TIPY PRO PRÁCI S ÚHLOVOU BRUSKOU

1. Brusku vždy zapínejte na volnoběh, aby před prací dosáhla maximálních otáček.
2. Nesnažte se brusný výkon zvýšit větším přitlakem na brusný kotouč, výsledkem jsou snížené otáčky a delší časy opracování.
3. Při práci vždy dodržujte 15-30 stupňový úhel mezi brusným kotoučem a povrchem materiálu. Je-li úhel větší, kotouč udělá rýhy do povrchu a zhorší jeho úpravu. Brusku vedte napříč materiálem pohyby ze strany na stranu.
4. Používáte-li řezný kotouč, nikdy neměňte řezný úhel, jinak se zasekne kotouč a zastaví motor, případně praskne brusný kotouč. Při řezání řežte v opačném směru než je otáčení řezného kotouče. Při řezání ve stejném směru, jakým se otáčí řezný kotouč, může kotouč vypadnout z řezné drážky.
5. Při řezání velmi tvrdých materiálů dosáhnete nejlepších výsledků diamantovým kotoučem.
6. Diamantový kotouč se při řezání silně zahřeje. Nastane-li tento jev a jiskry budou vidět po celém obvodu kotouče, řezání zastavte a nechte nářadí ochladit volnoběhem po dobu 2-3 minut.
7. Pokud možno se ujistěte, že pracovní kus je dobře uchycený a neuvolňuje se.

## 6. ÚDRŽBA

### Před prováděním libovolných úprav nebo údržby odpojte nářadí od sítě.

Vaše elektrické ruční nářadí nepotřebuje dodatečné mazání a údržbu.

Na vašem elektrickém ručním nářadí nejsou žádné části, které potřebují servisní zásah. Nikdy nepoužívejte vodu nebo chemické čističe na čištění vašeho ručního elektrického nářadí. Utrejte jej dočista suchým hadrem. Vždy jej skladujte na suchém místě. Udržujte ventilační otvory motoru čisté. Udržujte všechny pracovní ovladače čisté bez prachu. Občas můžete přes ventilační otvory vidět jiskry. Je to normální a nepoškodí to vaše ruční elektrické nářadí.

Pokud je napájecí kabel poškozený, musí být vyměněn výrobcem, servisním technikem nebo stejně kvalifikovanou osobou, aby se zabránilo riziku.

## ODSTRAŇOVÁNÍ PROBLÉMŮ

Ačkoliv je ovládání této nové úhlové brusky skutečně velmi jednoduché, setkáte-li se s problémy, proveďte následující kontrolu:

1. Pokud bruska nefunguje, zkontrolujte napájení a zástrčku napájecího kabelu.

2. Pokud kotouč brusky kmitá nebo vibruje, zkontrolujte, zda je vnější příruba utažená; zkontrolujte, zda je kotouč správně nasazen a desce příruba.
3. Pokud je kotouč viditelně poškozen, nepoužívejte jej, protože poškozený kotouč se může roztrhnout; sejměte jej a nahraďte novým kotoučem. Staré kotouče ekologicky zlikvidujte.
4. Při práci na hliníku nebo podobné měkké slitině se kotouč brzy zaneše a nebude dostatečně brousit.

## 7.OCHRANA ŽIVOTNÍHO PROSTŘEDÍ



Vysloužilé elektrické přístroje nevyhazujte společně s domovním odpadem. Nářadí recyklujte ve sběrnách k tomu účelu zřízených. O možnostech recyklace se informujte na místních úřadech nebo u prodejce.

## 8.PROHLÁŠENÍ O SHODĚ

My,  
Positec Germany GmbH  
Postfach 32 02 16, 50796 Cologne, Germany

Prohlašujeme, že tento výrobek  
Popis **Úhlová bruska Worx**  
Typ **WX718 WX718.X WX717 WX717.X (700-749 - označení stroje, zástupce Úhlová bruska)**  
Funkce **Vnější a boční broušení**

Je v souladu s následujícími směrnici:  
**2006/42/EC, 2011/65/EU&(EU)2015/863, 2014/30/EU**

Splňované normy  
**EN IEC 55014-1, EN IEC 55014-2 EN IEC 61000-3-2, EN 61000-3-3 EN 60745-1, EN 60745-2-3, EN IEC 63000**

Osoba oprávněná uspořádat technický soubor :  
**Název Marcel Filz**  
**Adresa Positec Germany GmbH**  
**Postfach 32 02 16, 50796 Cologne, Germany**



2023/09/04  
Allen Ding  
Zástupce vrchní konstrukční kanceláře,  
Testování & Certifikace  
Positec Technology (China) Co., Ltd  
18, Dongwang Road, Suzhou Industrial  
Park, Jiangsu 215123, P. R. China

## OBSAH

1. BEZPEČNOSTNÉ INŠTRUKCIE
2. ZOZNAM SÚČASTÍ
3. TECHNICKÉ ÚDAJE
4. URČENÉ POUŽITIE
5. NÁVOD NA POUŽITIE
6. ÚDRŽBA
7. OCHRANA ŽIVOTNÉHO PROSTREDIA
8. VYHLÁSENIE O ZHODE

## 1.BEZPEČNOSTNÉ INŠTRUKCIE VŠEOBECNÉ BEZPEČNOSTNÉ VAROVANIA NA POUŽÍVANIE ELEKTRICKÉHO NÁRADIA



**VAROVANIE: Prečítajte všetky bezpečnostné varovania a inštrukcie.** Chyba pri sledovaní varovaní a inštrukcií môže viesť k elektrickému šoku, vypuknutiu požiaru a/alebo k vážnym zraneniam.

**Odložte si všetky varovania a inštrukcie pre budúcu potrebu.**

Výraz „elektrické ručné náradie“ vás vo varovaniach odkazuje buď na náradie na elektrický pohon (napájané z elektrickej siete) alebo na akumulátorové náradie (napájané z akumulátora).

### 1. BEZPEČNOSŤ NA PRACOVISKU

- a) **Udržujte pracovisko čisté a dobre osvetlené.** Pracovisko plné nepotrebných predmetov alebo slabo osvetlené zvyšuje možnosť úrazu.
- b) **Nepoužívajte elektrické ručné náradie v prostredí náchylnom na explóziu, ako napríklad v prítomnosti horľavých tekutín, plynov alebo prachu.** Elektrické ručné náradie vytvára iskry, ktoré môžu vznietiť prach alebo výpary.
- c) **Udržujte deti a prízerajúcich sa v dostatočnej vzdialenosti pri práci s elektrickým ručným náradím.** Strata pozornosti môže viesť k strate kontroly nad náradím.

### 2. BEZPEČNOSŤ PRI PRÁCI S ELEKTRINOU

- a) **Prípojky elektrického ručného náradia musia byť vhodné so zástrčkami. Nemoifikujte prípojku žiadnym spôsobom. Nepoužívajte spolu s uzemneným ručným náradím žiadne adaptérové prípojky, ktoré neumožňujú ochranu uzemnením.** Pôvodné prípojky a k nim prislúchajúce zástrčky znižujú riziko úrazu elektrickým prúdom.
- b) **Vyhýbajte sa kontaktu s uzemnenými povrchmi,**

ako napríklad rúrkami, radiátormi, sporákmi a chladničkami. Keď je vaše telo spojené s uzemneným predmetom alebo stojí na uzemnenom území, je zvýšené riziko elektrického šoku.

- c) **Nevystavujte ručné náradie dažďu alebo vlhkým podmienkam.** Keď sa voda dostane pod povrch elektrického ručného náradia, je zvýšené riziko elektrického šoku.
- d) **Nezaobchádzajte s káblom prípojky necitlivo. Nikdy si nepriťahujte elektrické ručné náradie k sebe pomocou kábla, neťahajte ho za sebou pomocou kábla a nevytrhávajte kábel zo zástrčky aby ste ručné náradie vypli.** Nevystavujte kábel vysokým teplotám, oleju, ostrým hranám alebo pohyblivým častiam. Poškodené alebo zamotané káble môžu viesť k zvýšenému riziku elektrického šoku.
- e) **Pri práci s ručným náradím v exteriéri použite predĺžovací kábel vhodný na použitie v exteriéri.** Použitím kábla vhodného na použitie v exteriéri redukuje riziko vzniku elektrického šoku.
- f) **Pokiaľ je práca s ručným náradím vo vlhkých podmienkach nevyhnutná, použite napájanie chránené ističom typu prúdový chránič (RCD).** Použitie RCD ističa redukuje riziko vzniku elektrického šoku.

### 3. OSOBNÁ BEZPEČNOSŤ

- a) **Buďte sústredení, sledujte, čo robíte, a pri práci s ručným náradím sa riadte zdravým rozumom. Nepoužívajte ručné náradie, keď ste unavení alebo pod vplyvom omamných látok, alkoholu alebo liekov.** Moment nepozornosti pri práci s ručným náradím môže viesť k vážnemu osobnému zraneniu.
- b) **Použite osobné ochranné pomôcky. Vždy noste ochranu očí.** Ochranné pomôcky, ako napríklad protiprachová maska, topánky s protišmykovou podrážkou alebo chrániče sluchu použité v príslušných podmienkach pomáhajú redukovat vážne osobné zranenia.
- c) **Predídte neúmyselnému zapnutiu. Uistite sa, že prepínač je vo vypnutej pozícii, pred tým, než zapojíte náradie do elektriny a/alebo k akumulátoru, pri zdvihnutí alebo nosení náradia.** Nosenie náradia s prstom na prepínači alebo aktívneho náradia, ktoré je zapnuté, zvyšuje možnosť úrazu.
- d) **Odstráňte akékoľvek nastavovacie kľúče alebo kľúče na matice a skrutky pred tým, než zapnete ručné náradie.** Nastavovací alebo iný kľúč ponechaný pripevnený na rotujúcej časti ručného náradia môže spôsobiť osobný úraz.
- e) **Nepreceňujte sa. Udržujte si stabilitu a pevnú zem pod nohami za každých podmienok.** Umožňuje vám to lepšiu kontrolu nad ručným náradím v neočakávaných situáciách.
- f) **Oblečte sa náležite. Nenoste voľné oblečenie**

alebo šperky. Udržujte svoje vlasy, oblečenie a rukavice vzdialené od pohyblivých častí. Voľné oblečenie, šperky alebo dlhé vlasy sa môžu do pohyblivých častí zachytiť.

- g) **Pokiaľ sú zariadenia nastavené na spojenie so zariadeniami na zachytávanie a extrakciu prachu, uistite sa, že sú náležite využité a pripojené.** Použitím zberača prachu redukuje riziká spojené s prachom.
- ### 4. POUŽITIE A ÚDRŽBA RUČNÉHO NÁRADIA
- a) **Nepreťažujte ručné náradie. Použite správne ručné náradie na danú činnosť.** Správne ručné náradie spraví prácu lepšie a v medziach, na ktoré bolo navrhnuté.
  - b) **Nepoužívajte ručné náradie, pokiaľ sa prepínač neprepína medzi zapnutím a vypnutím.** Akékoľvek ručné náradie, ktoré nie je kontrolovateľné prepínačom, je nebezpečné a musí byť opravené.
  - c) **Odpojte prípojku ručného náradia od zdroja energie a/alebo akumulátora pred tým, než začnete robiť akékoľvek úpravy, vymieňať doplnky alebo uskladňovať ručné náradie.** Takéto preventívne bezpečnostné opatrenia redukovujú riziko náhodného zapnutia ručného náradia.
  - d) **Keď ručné náradie nepoužívate, skladujte ho mimo dosahu detí a nedovoľte osobám, ktoré nemajú skúsenosti s prácou s ručným náradím alebo neboli oboznámené s týmito inštrukciami, dotýkať sa náradia.** Ručné náradie je nebezpečné v rukách netrénovanej osoby.
  - e) **Údržba ručného náradia. Skontrolujte chybné pripojenia alebo spojenia pohyblivých častí, zlomené časti alebo iné okolnosti, ktoré by mohli ovplyvniť funkčnosť ručného náradia. Pri poškodení musí byť pred použitím najprv elektrické ručné náradie opravené.** Mnoho úrazov vzniká preto, že je elektrické ručné náradie zle udržiavané.
  - f) **Udržujte rezacie nástroje ostré a čisté.** Náležite udržiavané rezacie nástroje s ostrými rezacími hranami sú menej náchylné na „zaseknutie“ a sú ľahšie ovládateľné.
  - g) **Používajte elektrické náradie v súlade s týmito pokynmi, berte pritom do úvahy pracovné podmienky a druh vykonávanej práce.** Ak sa elektrické náradie použije na iné účely, než na čo je určené, môže dochádzať k nebezpečným situáciám.

### 5. SERVIS

- a) **Servisné práce na náradí nechajte vykonať kvalifikovaných pracovníkov s použitím originálnych náhradných dielov.** Výsledkom bude trvalá bezpečnosť pri práci s elektrickým náradím.

## BEZPEČNOSTNÉ POKYNY

# PRE VŠETKY ČINNOSTI

## BEZPEČNOSTNÉ VÝSTRAHY SPOLOČNÉ PRE ČINNOSTI BRÚSENIA A ROZBRUSOVANIA:

- a) **Toto náradie je určené na fungovanie ako brúska. Prečítajte si všetky výstrahy, pokyny, prezrite si obrázky a technické parametre poskytované s touto brúskou.** Neschopnosť dodržiavať varovania a pokyny môže viesť k elektrickému šoku, vypuknutiu požiaru a/alebo k vážnym zraneniam.
- b) **Pomocou tohto elektrického náradia vám neodporúčame vykonávať činnosti, ako je brúsenie, brúsenie drôtenou kefou ani leštenie.** Činnosti, pre ktoré nebolo elektrické náradie navrhnuté, môžu byť rizikové a dôsledkom môže byť osobné poranenie.
- c) **Používajte iba výrobcom konštruované a odporúčané príslušenstvo.** Skutočnosť, že sa príslušenstvo dá namontovať na vašu brúsku, neznamená, že bude aj bezpečne fungovať.
- d) **Príslušenstvo musí byť stavané najmenej pre menovité otáčky vyznačené na brúske, príslušenstvo používané pri vyšších ako týchto menovitých otáčkach sa môže rozletieť na kusy.**
- e) **Vonkajší priemer a hrúbka príslušenstva (brúsneho kotúča) musia vyhovovať parametrom brúsky.** Brúsne kotúče nesprávnej veľkosti nemožno primerane chrániť ani ovládať.
- f) **Pracovné nástroje, ktoré sú vybavené vložkou so závitom, musia presne pasovať na závit brúsneho vretena. Pri takých pracovných nástrojoch, ktoré sa montujú pomocou príruby, treba priemer otvoru pracovného nástroja prispôbiť upínaciemu priemeru príruby.** Pracovné nástroje, ktoré nie sú presne upevnené do upínacieho mechanizmu ručného elektrického náradia, sa otáčajú nerovnomerne a intenzívne vibrujú, čo môže mať za následok stratu kontroly nad ručným elektrickým náradím.
- g) **Poškodené príslušenstvo nepoužívajte. Pred použitím každú časť, ako sú brúsne kotúče a podložné doštičky, prezrite, či nemajú praskliny alebo vyštrbené okraje, nie sú opotrebované. Pri drôtených kefách kontrolujte zlomené alebo vypadnuté drôty. Ak vám brúska spadne na zem, overte vzniknuté poškodenie a prípadne namontujte nepoškodené príslušenstvo.** Po tom, čo ste prezreli a namontovali príslušenstvo, vzdialte sa spolu s ostatnými prítomnými osobami mimo roviny otáčania príslušenstva a nechajte brúsku bežať asi minútu bez záťaže. Poškodené príslušenstvo sa obvykle v priebehu tohto testu rozpadne na kusy.
- h) **Používajte osobné ochranné prostriedky. Podľa druhu práce použite tvárový štít, ochranné alebo bezpečnostné okuliare. Podľa potreby použite protiprachovú masku, chrániče sluchu, rukavice a pracovnú zásteru, ktorá je schopná zastaviť**

malé abrazívne predmety, alebo kusy brúsneho materiálu. Ochrana zraku musí byť schopná zachytiť odletujúce malé kúsky vznikajúce pri rôznych prácach. Protiprachová maska alebo respirátor musia byť schopné odfiltrovať častice vzniknuté počas práce. Dlhšia expozícia silnému huku môže poškodiť sluch.

- i) **Nedovoľte tretím osobám prístup na pracovisko. Každá osoba na pracovisku musí používať osobné ochranné prostriedky.** Kusy materiálu alebo pracovného nástroja môže odletovať a spôsobíť zranenie aj vo väčších vzdialenostiach od samotného miesta brúsenia.
- j) **Tam, kde by sa elektrické náradie pri práci mohlo dostať do kontaktu so zakrytými vodičmi alebo svojou vlastnou napájacou šnúrou, náradie držte za izolované úchopové časti.** Kontakt s elektrickým vedením, ktoré je pod napätím, môže dostať pod napätie aj kovové súčiastky náradia a spôsobíť zásah elektrickým prúdom.
- k) **Napájacia šnúra sa nesmie dostať do blízkosti otáčajúcich sa častí.** Ak nad náradím stratíte kontrolu, napájacia šnúra sa môže narezať, zachytiť a vŕtať vaše ruky k otáčajúcim sa častiam náradia.
- l) **Náradie neodkladajte, kým sa motor otáča.** Otáčajúci sa pracovný nástroj sa môže zarezáť do povrchu a vytrhnúť náradie spod vašej kontroly.
- m) **Náradie pri prenášaní opreté o bok nesmie byť zapnuté.** Náhodný kontakt s otáčajúcim sa pracovným nástrojom môže spôsobíť zachytenie odevu a pritiahnutie náradia k telu.
- n) **Pravidelne čistite vetracie otvory motora.** Vetrák motora nasáva dovnútra krytu brúsky prach a prílišné nahromadenie práškoveho kovu môže spôsobíť skrat.
- o) **Brúsku nepoužívajte v blízkosti horľavých materiálov.** Odletujúce iskry môžu spôsobíť jeho vznietenie.
- p) **Nepoužívajte príslušenstvo, ktoré si vyžaduje chladenie kvapalinami.** Použitie vody alebo iného kvapalného chladiva môže viesť k úrazu elektrickým prúdom alebo šoku.
- q) **Svoje náradie počas práce držte za rukoväť.** Používajte prídavné rukoväte rukoväti spolu s náradím. Strata kontroly môže viesť k úrazu

## ĎALŠIE BEZPEČNOSTNÉ POKYNY PRE VŠETKY ČINNOSTI

Vymrštenie náradia a príbuzné výstrahy  
Vymrštenie náradia je náhla reakcia na zovretý alebo zachytený brúsny kotúč, podložnú doštičku, kefku alebo iné príslušenstvo. Prískripenie alebo zovretie brúsneho kotúča spôsobí jeho náhle zastavenie, v dôsledku čoho vznikajú sily, ktoré sa náradie v bode zovretia snažia odhodíť opačným smerom ako smer otáčania.

Ak je napríklad brúsny kotúč zachytený alebo prískripený opracovávaným kusom materiálu, okraj

kotúča vnikajúci do miesta priškripenia sa môže zasaknúť do materiálu a spôsobiť, že kotúč vylezie alebo je vyhodенý von. Kotúč môže poskočiť dopredu alebo preč od pracovníka, v závislosti od pohybu kotúča v mieste jeho zastavenia. Brúsný kotúč sa môže za týchto podmienok rozletieť na kusu. Vyhodenie kotúča z drážky je výsledkom nesprávneho používania náradia a/alebo neprávneho postupu rezania či podmienok rezania a dá sa mu zabrániť, ak sa dodržia nižšie uvedené pokyny.

- a) **Náradie pevne držte a stojte tak, aby vaše ramená a telo umožňovali vzdorovať vymršteniu náradia. Vždy používajte prídavnú rukoväť, ak je k dispozícii, získate tým maximálnu kontrolu nad snahou náradia vytrhnúť sa z rúk, alebo silám pri zapnutí náradia.** Pracovník je schopný zvládnuť sily krútiaceho momentu uvoľnené pri priškripení kotúča alebo spustení náradia.
- b) **Ruky nikdy nedávajte do blízkosti rotujúcich častí náradia.** Príslušenstvo môže byť vymrštené cez vaše ruky.
- c) **Postavte sa tak, aby ste nestáli v smere, v ktorom bude náradie potenciálne vymrštené,** Smer vymrštenia náradia je opačný ako smer otáčania kotúča v momente zastavenia.
- d) **Buďte mimoriadne opatrní pri práci v rohoch, pri ostrých okrajoch a pod. tak, aby pracovný nástroj nenarazil ani nebol zachytený.** Rohy, ostré uhly a poskakovanie nástroja zvyšujú riziko zastavenia nástroja a následnú stratu kontroly nad náradím.
- e) **Nenasadzujte pilový rezbársky list ani ozubený pilový list.** Takéto čepele vytvárajú časté spätné nárazy a stratu ovládania.

## ĎALŠIE BEZPEČNOSTNÉ POKYNY PRE ČINNOSTI BRÚSENIA A ROZBRUSOVANIA

**Bezpečnostné výstrahy špeciálne pre činnosti brúsenia a abrazívneho rezania:**

- a) **Vždy používajte ochranný kryt navrhnutý pre typ kotúča, ktorý používate. Kryt musí byť s náradím pevne spojený a umiestnený pre maximálnu bezpečnosť tak, aby voči pracovníkovi bola obnažená čo najmenšia časť kotúča.** Ochranný kryt pomáha chrániť osoby pred kusmi prasknutého kotúča a náhodným kontaktom s kotúčom.
- b) **Lomené brúsne kotúče treba montovať tak, aby ich brúsna plocha neprečnievala cez rovinnú okraja ochranného krytu.** Neodborne namontovaný brúsný kotúč, ktorý prečnieva cez rovinnú okraja ochranného krytu, sa nedá dostatočne odcloniť.
- c) **Používajte iba také brúsne a rezné kotúče, ktoré sú určené pre vaše náradie a typ ochranného preň určeného.** Rezacie kotúče sú určené na uberanie materiálu hranou kotúča. Pôsobenie bočnej sily na tento kotúč môže spôsobiť jeho zlomenie.

- d) **Kotúče treba používať iba pre odporúčané činnosti.** Napríklad: nepoužívajte bočnú stranu kotúča na obrusovanie. Abrazívne rezné kotúče sú určené pre periférne brúsenie, ak na nich pôsobia bočné sily, môžu sa rozletieť na kusu.
- e) **Vždy používajte neposkočené kotúčové príruby správnej veľkosti a tvaru pre vami zvolený typ kotúča.** Správne príruby kotúča sa opierajú o kotúč a znižujú tak riziko jeho prasknutia. Príruby pre rezné kotúče sú iné ako príruby pre brúsne kotúče.
- f) **Nepoužívajte opotrebené kotúče z väčšieho typu elektrického náradia.** Ak pochádza z väčšieho typu náradia, nie je kotúč vhodný pre väčšie otáčky malého náradia a môže sa rozletieť.

## ĎALŠIE BEZPEČNOSTNÉ POKYNY PRE ČINNOSTI ROZBRUSOVANIA

**Dodatočné bezpečnostné výstrahy špeciálne pre činnosti abrazívneho rezania:**

- a) **Rezný kotúč sa nesmie zaseknúť ani naň nesmie byť vyvíjaný prílišný tlak. Nesnažte sa urobiť veľmi hlboký rez.** Prílišné namáhanie kotúča zvyšuje jeho záťaž a náchylnosť ku skrúteniu alebo zaseknutiu v reze s následným vymrštením náradia a straty kontroly nad ním.
- b) **Nikdy nestojte priamo v línii rezu.** Ak sa kotúč v mieste operácie pohybuje smerom od vášho tela, možné vymrštenie kotúča a náradia bude smerovať priamo na vás.
- c) **Ak sa kotúč zasekne alebo rezanie z nejakého dôvodu treba prerušiť, uvoľníte vypínač a držte pílu nehybne v materiáli, kým sa kotúč nezastaví.** Nikdy nevyberajte rezný kotúč z rezu, kým sa otáča, inak môže dôjsť k vymršteniu náradia. Preskúmajte príčiny zovretia kotúča a nájdite spôsob, ako tomu zabrániť.
- d) **Ak náradie stojí v reze, nepokračujte v rezaní tým, že náradie zapnete. Pred začatím rezania nechajte kotúč nabehnúť do pracovných otáčok a potom ho vložte do rezu.** Ak sa náradie spustí s kotúčom v reze, kotúč sa môže zaseknúť, vybehnúť z rezu alebo je celé náradie vymrštené z materiálu.
- e) **Veľké ploché kusy podložte, aby ste znížili riziko zovretia kotúča a vymrštenia píly. Veľké kusy sa pri rezaní vlastnou váhou ohýbajú.** Podložka musí byť pod oboma koncami rezaného kusa, blízko línie rezu a pri okraji rezaného kusa.
- f) **Mimoriadne opatrní buďte pri „zarezaní“ do existujúcich stien alebo iných povrchov, za ktoré nie je vidieť.** Prečnievajúci kotúč môže zarezať do vodovodných rúrok, elektrických rozvodov alebo objektov, ktoré sú schopné zastaviť kotúč a odmrštiť náradie.



## SYMBOLY

	Kvôli zníženiu rizika poranenia je potrebné, aby si používateľ najprv prečítal návod.
	Dvojitá izolácia
	Výstraha
	Používajte chrániče sluchu
	Používajte ochranu očí
	Používajte protiprachovú masku
	Používajte ochranné rukavice.
	Uistite sa, že pred výmenou príslušenstva je nástroj odpojený.
	Elektrické výrobky sa nesmú likvidovať spolu s domácim odpadom. Recyklujte v zberných miestach na tento účel zriadených. O možnosti recyklácie sa informujte na miestnych úradoch alebo u predajcu.

## 2.ZOZNAM SÚČASTÍ

1.	<b>GOMBÍK BLOKOVANIA VRETENA</b>
2.	<b>VYPÍNAČ ON-OFF</b>
3.	<b>PRÍDAVNÁ RUKOVÄŤ</b>
4.	<b>KLÚČ</b>
5.	<b>VNÚTORNÁ PRÍRUBA</b>
6.	<b>VONKAJŠIA PRÍRUBA</b>
7.	<b>OCHRANNÝ KRYT KOTÚČA*</b>
8.	<b>PÍLOVÝ KOTÚČ*</b>

\* Štandardná dodávka neobsahuje všetko zobrazené či opísané príslušenstvo.

## 3.TECHNICKÉ ÚDAJE

Typ **WX718 WX718.X WX717 WX717.X (700-749 - označenie zariadenia, zástupca Uhlová brúska)**

	<b>WX718 WX718.X</b>	<b>WX717 WX717.X**</b>
Menovité napätie	220-240V~50/60Hz	
Menovitý príkon	900 W	750 W
Otáčky na voľnobeh	12000 /min	11000 /min
Max. priemer brúsneho kotúča	125mm	115 mm
Priemer otvoru kotúča	22.2 mm	
Závit vretena	M14	
Trieda ochrany	 /II	
Hmotnosť náradia	2.17 kg	1.77 kg

\*\*X = 1-999, A-Z, M1-M9 sú len pre rôznych zákazníkov, medzi týmito modelmi nie sú žiadne zmeny týkajúce sa bezpečnosti.

Odporúčame, aby ste si kupovali príslušenstvo z obchodu, kde sa nástroje predávajú. Ďalšie podrobnosti nájdete v balíku príslušenstva. Personál obchodu vám môže pomôcť a poradiť vám.

## ÚDAJE O HLUČNOSTI A VIBRÁCIÁCH

	<b>WX718 WX718.X</b>	<b>WX717 WX717.X</b>
Nameraný akustický tlak	$L_{pA}$ : 83,6 dB(A)	LpA: 83.7 dB(A)
Nameraný akustický výkon	$L_{wA}$ : 94,6 dB(A)	LwA: 94.7 dB(A)
$K_{pA}$ & $K_{wA}$	3.0 dB	
Používajte chrániče sluchu 		



# INFORMÁCIE O VIBRÁCIÁCH

	<b>WX718 WX718.X</b>	<b>WX717 WX717.X</b>
--	--------------------------	--------------------------

Výsledné celkové hodnoty pre vibrácie (suma pre trojosový vektor) stanovené podľa normy EN 60745:

Brúsný kotúč	povrchové brúsenie	Hodnota emisii vibrácií $a_{TAG} = 4,320$ m/s <sup>2</sup>	Hodnota emisii vibrácií $a_{TAG} = 4,106$ m/s <sup>2</sup>
	Nezaneslivosť meritve K = 1.5m/s <sup>2</sup>		

Deklarovaná celková hodnota vibrácií sa môže použiť na vzájomné porovnanie jednotlivých náradí a takisto aj na predbežné stanovenie času práce.

**!** **VÝSTRAHA:** Hodnota emisie vibrácií počas skutočného používania elektrického náradia sa môže odlišovať od deklarovanej hodnoty, a to v závislosti od spôsobu používania náradia a v závislosti od nasledujúcich príkladov odchýlok od spôsobu používania náradia:

Akým spôsobom sa náradie používa a aké materiály budú rezané.

Náradie je v dobrom stave a je dobre udržiavané.

Používanie správneho príslušenstva v spojení s náradím a zabezpečenie jeho ostrosti a dobrého stavu.

Tesnosť zovretia rukoväti a používanie doplnkov proti vibráciám.

Používanie náradia na účel určený podľa konštrukcie a v súlade s pokynmi.

**Toto náradie môže vyvolať syndróm trasenia rúk a ramien, pokiaľ jeho používanie nie je správnym spôsobom riadené.**

**!** **VÝSTRAHA:** Kvôli presnosti by mal odhad úrovne expozície v skutočných podmienkach používania obsahovať taktiež taktiež obsahovať všetky súčasti prevádzkového cyklu, ako sú časy, keď je náradie vypnuté a počas ktorých beží na voľnobehu, a to okrem skutočného vykonávania práce. Tým môže dôjsť k značnému zníženiu úrovne expozície počas celkového prevádzkového času. Pomôžte minimalizovať riziko expozície účinkom vibrácií.

Náradie udržiavajte v súlade s týmto návodom a udržiavajte ho dobre namazané (ak je to potrebné).

Ak sa náradie používa často, investujte do príslušenstva zabraňujúceho vibráciám.

Vyhňte sa používaniu náradia pri teplote 10°C a menej.

Prácu si naplánujte tak, aby ste akékoľvek používanie náradia pri vysokých vibráciách rozdelili do niekoľko

dní.

## 4. URČENÉ POUŽITIE

Toto ručné elektrické náradie je určené na rezanie, na hrubovanie (obrusovanie) a na brúsenie kefou kovových a kamenných materiálov bez použitia vody. Na rezanie kovu treba používať špeciálny ochranný kryt na rezanie (príslušenstvo). Na rezanie kameňa treba používať špeciálny odsávací kryt na rezanie s vodičmi saňami (príslušenstvo).

## 5. NÁVOD NA POUŽITIE



**POZNÁMKA:** Pred tým, ako náradie použijete, prečítajte si návod na použitie.

### MONTÁŽ A OBSLUHA

Vykonávaný úkon	Obr.
<b>ZOSTAVENIE</b>	
Inštalácia prídavnej rukoväti	Pozri obr. A
Montáž brúsnych / rezných kotúčov	Pozri obr. B1, B2, B3
<b>VÝMENA KOTUČA</b>	
<b>POZNÁMKA:</b> Pred každou prácou na samotnom zariadení vytiahnite zástrčku z elektrickej zásuvky. Pri práci s brúsnyimi alebo rezacími kotúčmi musí byť namontovaný ochranný kryt kotúča.	
Kotúč odstráňte v opačnom poradí krokov, ako je uvedené na obrázkoch B1, B2, B3.	
Odstránenie ochranného krytu kotúča.	Pozrite si obrázky C1, C2 (platí pre WX718 WX718.X) Pozrite si obrázky D1, D2 (platí pre WX717 WX717.X)

Odstránenie ochranného krytu kotúča. <b>POZNÁMKA:</b> Kódovaný výčnelok na ochrannom kryte kotúča zaisťuje, že sa môže použiť iba ochranný kryt, ktorý vyhovuje danému typu zariadenia. <b>POZNÁMKA:</b> Ochranný kryt kotúča s kódovaným výčnelkom umiestnite do kódovanej drážky na vretene hlavice zariadenia a otočte ho do požadovanej polohy (pracovná poloha). Zatvorená strana ochranného krytu kotúča musí byť vždy otočená smerom k operátorovi. <b>POZNÁMKA:</b> Upevnenie ochranného krytu kotúča zatvorením upínacej páčky (platí pre WX718 WX718.X) alebo utiahnutím skrutky (platí pre WX717 WX717.X).	
Výmena kotúča.	
<b>FUNCTIONNEMENT</b>	
Pripojenie k napájaniu	Pozri obr. E
Použitie hlavného vypínača zap./vyp.	Pozri obr. F
Miesto pre uchopenie	Pozri obr. G
Hrubé brúsenie  <b>VAROVNIE!</b> Nikdy nepoužívajte rezný kotúč na hrubé brúsenie.	
Rezanie	Pozri obr. H

## DOBŘÉ RADY NA PRÁCU S UHLOVOU BRÚSKOU

- Brúsku vždy zapínajte na voľnobeh, aby pred prácou dosiahla maximálne otáčky.
- Nesnažte sa brúsny výkon zvýšiť väčším prítlakom na brúsny kotúč, výsledkom sú znížené otáčky a dlhšie časy opracovania.
- Pri práci vždy dodržiavajte 15- až 30-stupňový uhol medzi brúsnym kotúčom a povrchom materiálu. Ak je uhol väčší, kotúč vyrobí rhyhy do povrchu a zhorší jeho úpravu. Brúsku vedte cez materiál cik-cak pohybmi.
- Ak používate rezný kotúč, nikdy nemeňte rezný uhol, inak sa zasekne kotúč a zastaví motor, prípadne praskne brúsny kotúč. Pri rezaní režte v opačnom smere, ako je otáčanie rezného kotúča. Ak by ste rezali v rovnakom smere, akým sa otáča rezný kotúč, kotúč sa môže sám vytiahnuť z rezných drážky.

- Pri rezaní veľmi tvrdých materiálov sa najlepšie výsledky dosahujú diamantovým kotúčom.
- Diamantový kotúč sa pri rezaní silno zahreje. Ak k tomu dôjde a iskry bude vidieť po celom obvode kotúča, rezanie zastavte a nechajte náradie ochladiť voľnobehom počas 2 – 3 minút.
- Opracovávaný kus pevne uchyťte, aby sa počas práce nepohol.

## 6. ÚDRŽBA

### Pred vykonaním akéhokoľvek nastavovania, opráv a údržby odpojte brúsku od siete.

Vaše náradie si nevyžaduje žiadne dodatočné mazanie ani údržbu.

Vaše náradie si nevyžaduje žiadny servisný zásah. Svoje náradie nikdy nečistite vodou alebo chemickými čistiacimi prostriedkami. Vytrite ho suchou handrou. Náradie ukladajte na suchom mieste. Vetracie otvory motora udržiavajte čisté. Ovládacie prvky zbavujte prachu. Cez vetracie štrbiny občas možno vidieť iskrenie komutátora. Je to normálny stav a nepoškodzuje to vaše náradie. Ak dôjde k poškodeniu napájacej šnúry, nechajte ju bezpečne vymeniť u výrobcu, v servise alebo inou príslušne kvalifikovanou osobou.

## ODSTRAŇOVANIE PROBLÉMOV

Aj keď je ovládanie vašej novej uhlovej rozbrusovačky skutočne veľmi jednoduché, keď sa vyskytnú problémy, urobte nasledujúce kontrolné činnosti:

- Ak brúska nebude fungovať, skontrolujte napätie elektrického prúdu.
- Ak sa brúsny kotúč chveje alebo vibruje, skontrolujte, či je vonkajšia príruha utiahnutá; skontrolujte, či je brúsne koleso správne umiestnené na prírubu.
- Ak existuje nejaký dôkaz, že brúsny kotúč je poškodený, nepoužívajte ho, pretože poškodený kotúč sa môže rozpadnúť. Vyberte ho a vymeňte za nový brúsny kotúč. Staré brúsne kotúče likvidujte racionálnym spôsobom.
- Ak pracuje s hliníkom alebo podobnou mäkkou zliatinou, brúsny kotúč sa skoro zanesie a brúsenie bude neúčinné.

## 7. OCHRANA ŽIVOTNÉHO PROSTREDIA



Elektrické výrobky sa nesmú likvidovať spolu s domácim odpadom. Recyklujte v zberných miestach na tento účel zriadených. O možnosti recyklácie sa informujte na miestnych úradoch alebo u

## 8.VYHLÁSENIE O ZHODE

My,  
Positec Germany GmbH  
Postfach 32 02 16, 50796 Cologne, Germany

Vyhlasujeme, že tento výrobok:  
Popis **Uhlová brúška Worx**  
Typ **WX718 WX718.X WX717 WX717.X (700-749 -**  
**označenie zariadenia, zástupca Uhlová brúška)**  
Funkcie **Okrajové a pozdĺžne brúsenie**

Zodpovedá nasledujúcim smerniciam:  
**2006/42/EC, 2011/65/EU&(EU)2015/863**  
**2014/30/EU**

Spĺňa posudzované normy:  
**EN IEC 55014-1, EN IEC 55014-2**  
**EN IEC 61000-3-2, EN 61000-3-3**  
**EN 60745-1, EN 60745-2-3**  
**EN IEC 63000**

Osoba oprávnená za zostavenie technického súboru:

**Názov: Marcel Filz**  
**Adresa: Positec Germany GmbH**  
Postfach 32 02 16, 50796 Cologne, Germany

124



2023/09/04  
Allen Ding  
Zástupca vrchnej konštrukčnej kancelárie, Testovanie & Certifikácia  
Positec Technology (China) Co., Ltd  
18, Dongwang Road, Suzhou Industrial  
Park, Jiangsu 215123, P. R. China



## KAZALO

1. VARNOSTNA NAVODILA
2. SESTAVNI DELI
3. TEHNIČNI PODATKI
4. NAVODILA ZA UPORABO
5. NAMEN UPORABE
6. VZDRŽEVANJE
7. VAROVANJE OKOLJA
8. IZJAVA O SKLADNOSTI

## 1.VARNOSTNA NAVODILA SPLOŠNA VARNOSTNA NAVODILA ZA ELEKTRIČNA ORODJA



**OPOZORILO! Preberite vsa opozorila in napotke. Napake zaradi neupoštevanja spodaj navedenih opozoril in napotil lahko povzročijo električni udar, požar in/ali težke telesne poškodbe.**

**Vsa opozorila in napotila shranite, ker jih boste v prihodnje lahko potrebovali.**

Pojem „električno orodje“, ki se pojavlja v nadaljnjem besedilu, se nanaša na električna orodja z električnim pogonom (z električnim kablom) in na akumulatorska električna orodja (brez električnega kabla).

- 1) **Varnost na delovnem mestu**
  - a) **Delovno mesto o vedno čisto in dobro osvetljeno.** Nered in neustrezna osvetlitev delovnega mesta lahko povzročita nezgode.
  - b) **Ne uporabljajte električnega orodja v okolju, kjer lahko pride do eksplozij oziroma tam, kjer se nahajajo vnetljive tekočine, plini ali prah.** Električna orodja povzročajo iskre, zaradi katerega se lahko prah ali hlapi vnamejo.
  - c) **Prosimo, da med uporabo električnega orodja ne dovolite otrokom ali drugim osebam, da bi se zadrževali v območju uporabe.** Usmerjanje pozornosti drugim lahko povzroči izgubo nadzora nad orodjem.
- 2) **Električna varnost**
  - a) **Vtičak napajalnega kabla orodja se mora prilegati vtičnici. Spreminjanje vtičača na kakršenkoli način ni dovoljeno.** Pri ozemljenih električnih orodjih ne uporabljajte vtičačev z adapterji. Nespremenjeni vtičaki in ustrezne vtičnice zmanjšujejo tveganje električnega udara.
  - b) **Izogibajte se telesnemu stiku z ozemljenimi površinami kot so na primer cevi, grelci, štedilniki**

in hladilniki. Tveganje električnega udara je večje, če je vaše telo ozemljeno.

- c) **Prosimo, da orodje zavarujete pred dežjem ali vlago.** Vdor vode v električno orodje povečuje tveganje električnega udara.
- d) **Napajalnega kabla ne uporabljajte za nošenje ali obesanje električnega orodja in ne vlecite za kabl, če želite vtikač izvleči iz vtičnice.** Kabel zavarujte pred vročino, oljem, ostrimi robovi ali premikajočimi se deli orodja. Poškodovani ali zapleteni kabli povečujejo tveganje električnega udara.
- e) **Kadar uporabljate električno orodje zunaj, uporabljajte le kabelske podaljške, ki so primerni za delo na prostem.** Uporaba kabelskega podaljška, ki je primeren za delo na prostem, zmanjšuje tveganje električnega udara.
- f) **Če je uporaba električnega orodja v vlažnem okolju neizogibna, uporabljajte stikalo za zaščito pred diferenčnim tokom.** Uporaba zaščitnega stikala zmanjšuje tveganje električnega udara.
- 3) **Osebnostna varnost**
  - a) **Bodite pozorni, pazite kaj delate ter se dela z električnim orodjem lotite z razumom.** Ne uporabljajte električnega orodja, če ste utrujeni oziroma ste pod vplivom mamil, alkohola ali zdravil. Trenutek nepazljivosti med uporabo električnega orodja je lahko vzrok za resne telesne poškodbe.
  - b) **Uporabljajte osebno zaščitno opremo in vedno nosite zaščitna očala.** Nošenje osebne zaščitne opreme, na primer maske proti prahu, nestrsečih zaščitnih čevljev, varnostne čelade ali zaščitnih glušnikov, kar je odvisno od vrste in načina uporabe električnega orodja, zmanjšuje tveganje telesnih poškodb.
  - c) **Izogibajte se nenamernemu zagonu. Pred priključitvijo električnega orodja na električno omrežje in/ali na akumulator in pred dvignjem ali nošenjem se prepričajte, če je električno orodje izklopljeno.** Prenašanje orodja s prstom na stikalo ali priključitev vklopljenega električnega orodja na električno omrežje je lahko vzrok za nezgodo.
  - d) **Pred zagonom električnega orodja odstranite nastavitvena orodja ali izvijače.** Orodje ali ključ, ki se nahaja v vrtečem se delu orodja, lahko povzroči telesne poškodbe.
  - e) **Izogibajte se nenormalni telesni drži. Poskrbite za trdno stojišče in za stalno ravnotežje.** Tako boste v nepričakovanih situacijah električno orodje lahko bolje nadzorovali.
  - f) **Nosite primerna oblačila. Ne nosite ohlapnih oblačil in nakita. Z lasmi, oblačili ali rokavicami se ne približujte premikajočim se delom orodja.** Premikajoči se deli orodja lahko zagrabijo ohlapno oblačilo, dolge lase ali nakit.
  - g) **Če je na orodje možno montirati priprave za odsesavanje ali prestrezanje prahu, se prepričajte, če so le-te priključene in če se pravilno uporabljajo.** Uporaba priprave za odsesavanje

prahu zmanjšuje zdravstveno ogroženost zaradi prahu.

- 4) **Skrbna uporaba in ravnanje z električnimi orodji**
- a) **Ne preobremenjujte orodja. Pri delu uporabljajte električna orodja, ki so za to delo namenjena.** Z ustreznim električnim orodjem boste v konkretni situaciji delali bolje in varneje.
- b) **Ne uporabljajte električnega orodja, če je stikalo za vklop/izklop v okvari.** Električno orodje, ki se ne da več vklopiti ali izklopiti, je nevarno in ga je potrebno popraviti.
- c) **Pred nastavljanjem orodja, menjavo delov pribora ali odlaganjem orodja, izvlecite vtikač iz električne vtičnice in/ali odstranite akumulator.** Ta previdnostni ukrep preprečuje nenamerni zagon električnega orodja.
- d) **Električna orodja, ki jih ne uporabljate, shranjujte izven dosega otrok.** Osebam, ki orodja ne poznajo ali niso prebrale teh navodil za uporabo, ga ne dovolite uporabljati. Električna orodja so nevarna, če jih uporabljajo neizkušene osebe.
- e) **Skrbno negujte električno orodje. Nadzirajte brezhibno delovanje premičnih delov orodja, ki se ne smejo zatikati. Če so ti deli zlomljeni ali poškodovani do te mere, da ovirajo delovanje električnega orodja, jih je potrebno pred uporabo orodja popraviti.** Slabo vzdrževana električna orodja so vzrok za mnoge nezgode.
- f) **Rezalna orodja vzdržujte tako, da bodo vedno ostrina in čista.** Skrbno negovana rezalna orodja z ostrimi robovi se manj zatikajo in so lažje vodljiva.
- g) **Električna orodja, pribor, vsadna orodja in podobno uporabljajte ustrezno tem navodilom.** Pri tem upoštevajte delovne pogoje in namen, za katerega boste orodje uporabljali. Uporaba električnih orodij v namene, ki so drugačni od predpisanih, lahko privede do nevarnih situacij.
- 5) **Servisiranje**
  - a) **Vaše električno orodje naj popravlja le kvalificirano strokovno osebje, ki uporablja originalne nadomestne dele.** Tako bo zagotovljena predpisana varna uporaba orodja.

125

## VARNOSTNA NAVODILA ZA DELOVANJE

### SPLOŠNA VARNOSTNA OPOZORILA ZA BRUŠENJE ALI ABRAZIVNO REZANJE:

- a) **To električno orodje je namenjeno za brušenje ter rezanje različnih materialov. Pred uporabo orodja, pazorno preberite vsa varnostna opozorila, navodila, pregledjte ilustracije ter preverite tehnične podatke orodja.** Neupoštevanje opozoril in navodil lahko privede do električnega udara in/ali resnih poškodb.
- b) **Ne priporočamo, da s tem orodjem izvajate**

### **operacije, kot so brušenje, ščetkanje, poliranje.**

Če električno orodje uporabljate za nepredvidene operacije, s tem lahko povzročite telesne poškodbe.

- c) **Ne uporabljajte pribora, ki ga proizvajalec za to orodje ni specialno predvidel in kate- rega uporabe ne priporoča.** Zgolj dejstvo, da lahko nek pribor pritrđite na Vaše električno orodje, še ne zagotavlja varne uporabe.
- d) **Dovoljeno število vrtljajev vsadnega orodja mora biti najmanj tako visoko kot maksimal- no število vrtljajev, ki je navedeno na elek- tričnem orodju.** Pribor, ki se vrti hitreje kot je dovoljeno, se lahko zlomi in leti naokrog.
- e) **Zunanji premer in debelina vsadnega orodja morata ustrezati meram Vašega električnega orodja.** Napačno dimenzioniranih vsadnih orodij ne boste mogli dovolj dobro zavarovati ali nadzorovati.
- f) **Če na električno orodje želite priviti dodatek, se mora njegov navoj natančno prilagajati navoju na orodju. Pri dodatkih, ki jih namestite na prirobnice, se mora premer prilagajati premeru prirobnice.** Dodatkov, ki dimenzijsko ne ustrezajo pritrđilni opremi električnega orodja, bodo delovali nebalansirano, zaradi česar bodo prekomerno vibrirali ter morda povzročili izgubo nadzora nad orodjem.
- g) **Ne uporabljajte poškodovanih vsadnih orodij. Pred vsako uporabo preverite dodatke, kot so abrazivni koluti, glede razpok, razrezanosti, podložno ploščo glede razpok, obrabljenosti ali iztrošenosti. Če pade električno orodje ali vsadno orodje na tla, pogledjte, če ni poškodovano in uporabljajte samo nepoškodovana vsadna orodja. Po kontroli in vstavljanju vsadnega orodja se ne zadržujte v ravnini vrtečega se vsadnega orodja, kar velja tudi za druge osebe v bližini. Električno orodje naj eno minuto deluje z najvišjim številom vrtljajev.** Poškodovana vsadna orodja se največkrat zlomijo med tem preizkusnim časom.
- h) **Uporabljajte osebno zaščitno opremo. Od- visno od vrste uporabe si nataknite zaščitno masko čez cel obraz, zaščitno za oči ali zaščitna očala. Če je potrebno, nosite zaščitno masko proti prahu, zaščitne glušni- ke, zaščitne rokavice ali specialni predpas- nik , ki Vas bo zavaroval pred manjšimi delci materiala, ki nastajajo pri brušenju.** Oči je treba zavarovati pred tujki, ki nastajajo pri različnih vrstah uporabe naprave in letijo na- okrog. Zaščitna maska proti prahu ali dihalna maska morata filtrirati prah, ki nastaja pri uporabi. Predolgo izpostavljanje glasnemu hrupu ima lahko za posledico izgubo sluha.
- i) **Pazite, da bodo druge osebe varno oddalje- ne od Vašega delovnega območja. Vsak, ki stopi na delovno območje, mora nositi osebno zaščitno opremo.** Odlomljeni delci obdelovanja

ali zlomljena vsadna orodja lahko odletijo stran in povzročijo telesne poškodbe, tudi izven neposrednega delov- nega območja.

- j) **Če izvajate dela, pri katerih lahko vstavno orodje pride v stik s skritimi omrežnimi napeljavami ali z lastnim omrežnim kablom, smete napravo držati le na izoliranem ročaju.** Stik z napeljavo, ki je pod napetostjo, lahko povzroči, da so tudi kovinski deli naprave pod napetostjo, kar lahko povzroči električni udar.
- k) **Omrežnega kabla ne približujte vrtečemu se vsadnemu orodju.** Če izgubite nadzor nad električnim orodjem, lahko orodje prereže ali zagradi kabel, Vaša roka pa zaide v vrteče se vsadno orodje.
- l) **Ne odlagajte električnega orodja, dokler se vsadno orodje popolnoma ne ustavi.** Vrteče se vsadno orodje lahko pride v stik z odlagalno površino, zaradi česar lahko izgubite nadzor nad električnim orodjem.
- m) **Električno orodje naj medtem, ko ga pre- našate naokrog, ne deluje.** Vrteče se vsadno orodje lahko zaradi naključnega kontakta zagradi Vaše oblačilo in se zavrtva v Vaše telo.
- n) **Prezračevalne reže Vašega električnega orodja morate redno čistiti.** Ventilator motorja povleče v ohišje prah in velika količina nabranega prahu je lahko vzrok za električno nevarnost.
- o) **Ne uporabljajte električnega orodja v bližini gorljivih materialov.** Ti materiali se lahko zaradi iskenja vnamejo.
- p) **Ne uporabljajte vsadnih orodij, ki za hla- jenje potrebujejo tekočino.** Uporaba vode ali drugih tekočin lahko povzroči električni udar.
- q) **Med delom z obema rokama trdno držite orodje. Če je orodju priložen dodatni ročaj, ga uporabite.** Izguba nadzora lahko povzroči telesne poškodbe.

### **DODATNA VARNOSTNA NAVODILA ZA DELO**

Povratni udarec in ustrežna opozorila  
Povratni udarec je nenadna reakcija, ki nastane zaradi zagozdenja ali blokiranja vrtečega se vsadnega orodja, na primer brusilnega koluta, brusilnega krožnika, žične ščetke in podobnega. Zagozdenje ali blokiranje ima za posledico takojšnjo ustavitve vrtečega se vsadnega orodja. Nekontrolirano električno orodje se zaradi tega pospešeno premakne v smer, ki je nasprotna smeri vrtenja vsadnega orodja.  
Če se na primer brusilni kolut zatakne ali zablokira v obdelovancu, se lahko rob brusil- nega koluta, ki je potopljen v obdelovanec, zaplete vanj in brusilni kolut se odlomi ali povzroči povratni udarec. Brusilni kolut se nato premakne proti uporabniku ali proč od njega, odvisno od smeri vrtenja brusilnega koluta na mestu blokiranja. Blokirni koluti se lahko pri tem tudi zlomijo.  
Povratni udarec je posledica napačne ali po- manjkljive uporabe električnega orodja. Pre- prečite

ga lahko z ustreznimi previdnostnimi ukrepi.

Navedeni so v nadaljevanju besedila.

- a) **Dobro držite električno orodje in premak- nite telo in roke v položaj, v katerem boste lahko prestregli moč povratnega udarca. Če je na voljo dodatni ročaj, ga obvezno upo- rabljajte in tako zagotovite najboljše možno nadziranje moči povratnih udarcev ali reakcijskih momentov pri zagonu naprave.** Z ustreznimi previdnostnimi ukrepi lahko uporabnik obvlada moč povratnih udarcev in reakcijskih momentov.
- b) **Nikoli z roko ne segajte v bližino vrtečih se vsadnih orodij.** V primeru povratnega udarca se lahko orodje premakne čez Vašo roko.
- c) **Ne približujte telesa področju, v katerega se lahko v primeru povratnega udarca premakne električno orodje.** Povratni udarec potisne električno orodje v smer, ki je nasprotna smeri premikanja brusilnega koluta na mestu blokiranja.
- d) **Posebno previdno delajte v kotih, na ostrih robovih in podobnih površinah. Preprečite, da bi vsadna orodja odskočila od obdelo- vanca in se zagostila.** Vrteče se vsadno orodje se v kotih, na ostrih robovih ali če odskoči, zlahka zagostijo. To povzroči izgubo nadzora ali povratni udarec.
- e) **Ne uporabljajte verižnih ali nazobčanih žagin listov.** Ta vsadna orodja pogosto povzročijo povratni udarec ali izgubo nadzora nad električnim orodjem.

## POSEBNA OPOZORILA ZA BRUŠENJE IN REZAIJE

Posebna varnostna opozorila za brušenje ali abrazivno rezanje:

- a) **Uporabljajte samo brusila, ki so atestirana za Vaše električno orodje in zaščitni pokrov, predviden za ta brusila.** Brusil, ki niso predvidena za Vaše električno orodje, ne boste mogli dobro zavarovati in so zato nevarna.
- b) **Abrazivni del koluta mora biti nameščen na sredino podložnega koluta, proč od varovala.** Nepravilno nameščen abrazivni kolut, ki sega izven podložnega, in ga varovalo ne varuje, predstavlja nevarnost.
- c) **Varovalo mora biti trdno pritrjeno na električno orodje in nastavljeno tako, da zagotavlja maksimalno varnost za uporabnika električnega orodja.** Varovalo pomaga zaščititi uporabnika pred letječimi delci in nehotenim stikom s kolutom ter iskrami, ki lahko zanetijo tudi požar.
- d) **Brusila lahko uporabljate samo za vrste uporabe, ki jih priporoča proizvajalec. Na primer: Nikoli ne brusite s stransko ploskvijo rezalne plošče.** Rezalne plošče so namenjene odstranjevanju materiala z robom plošče. Brusilo se lahko zaradi bočnega delovanja sile zlomi.
- e) **Za izbrani brusilni kolut vedno uporabljajte nepoškodovane vpenjalne prirobnice pravilne velikosti in oblike.** Ustrezne prirobnice podpirajo

brusilni kolut in tako zmanjšujejo nevarnost, da bi se kolut zlomil. Prirobnice za rezalne plošče se lahko razlikujejo od prirobnic za druge brusilne kolute.

- f) **Ne uporabljajte obrabljenih brusilnih kolotov večjih električnih orodij.** Brusilni koloti za večja električna orodja niso konstruirana za višje število vrtljajev, s katerimi delujejo manjša električna orodja in se lahko zato zlomijo.

## DODATNA VARNOSTNA NAVODILA ZA POSTOPKE REZANJA

Ostala posebna opozorila za rezanje

- a) **Izogibajte se blokiranju rezalne plošče ali premočnemu pritiskanju na obdelovanec.** Ne delajte pretirano globokih rezov. Preobremenjenost rezalne plošče se poveča, prav tako dovzetnost za zatikanje ali blokiranje in s tem možnost povratnega udarca ali zloma brusila.
- b) **Izogibajte se področja pred in za vrtečo se rezalno ploščo. Če boste rezalno ploščo, ki je v obdelovancu, potisnili stran od sebe, lahko električno orodje v primeru povratnega udarca skupaj z vrtečim se kolutom odleti naravnost v Vas.**
- c) **Če se rezalna plošča zagostji ali če prekinete z delom, električno orodje izklopite in ga držite pri miru, dokler se kolot popolnoma ne ustavi.** Nikoli ne poskušajte rezalne plošče, ki se še vrti, potegniti iz reza, ker lahko pride do povratnega udarca. Ugotovite in odstranite vzrok zagostitve.
- d) **Dokler se električno orodje nahaja v obdelovancu, ga ne smete ponovno vklopiti. Počakajte, da bo rezalna plošča dosegla polno število vrtljajev in šele potem previdno nadaljujte z rezanjem.** V nasprotnem primeru se lahko plošča zatakne, skoči iz obdelovanca ali povzroči povratni udarec.
- e) **Plošče ali velike obdelovance ustrezno podprite in tako zmanjšajte tveganje povratnega udarca zaradi zataknjene rezalne plošče.** Veliki obdelovanci se lahko zaradi lastne teže upognejo. Obdelovanec mora biti podprt z obeh strani, pa tudi v bližini reza in na robu.
- f) **Še posebno previdni bodite pri „rezanju žepov“ v obstoječe stene ali v druga področja, v katera nimate vpogleda.** Pogrezajoča se rezalna plošča lahko pri zarezovanju v plinske ali vodovodne cevi ter električne vodnike in druge predmete povzroči povratni udarec.

## SIMBOLI

	Zaradi zmanjševanja nevarnosti poškodb, se temeljito seznanite z navodili za uporabo.
	Dvojna izolacija
	Opozorilo
	Uporabljajte zaščito za ušesa
	Uporabljajte zaščito za oči
	Nosite zaščitno masko za prah
	Nosite zaščitne rokavice
	Poskrbite, da bo pred menjavanjem dodatkov orodje odklopljeno z vira napajanja.
	Odpadnih električnih naprav ne smete zavreči skupaj z ostalimi gospodinjskimi odpadki. Dostavite jih na mesto za ločeno zbiranje odpadkov. Glede podrobnosti, se posvetujte z lokalno službo za ravnanje z odpadki.

## 2.SESTAVNI DELI

1.	<b>GUMB ZA ZAKLEPANJE STIKALA</b>
2.	<b>STIKALO ZA VKLOP/IZKLOP</b>
3.	<b>POMOŽNI ROČAJ</b>
4.	<b>VILIČASTI KLJUČ</b>
5.	<b>NOTRANJA PRIROBNICA</b>
6.	<b>ZUNANJA PRIROBNICA</b>
7.	<b>ŠČITNIK KOLESA*</b>
8.	<b>KOLUT*</b>

\* Pri standardni dobavi niso vključeni vsi prikazani dodatki.

## 3.TEHNIČNI PODATKI

Vrsta **WX718 WX718.X WX717 WX717.X (700-749 -oznaka naprave kotni brusilnik)**

	<b>WX718 WX718.X</b>	<b>WX717 WX717.X**</b>
Napetost	220-240V~50/60Hz	
Električni priklp	900 W	750 W
Nominalno število vrtljajev	12000 /min	11000 /min
Velikost koluta	125mm	115 mm
Vrtina koluta	22.2 mm	
Navoj vretena	M14	
Razred zaščite	/II	
Teža strojčka	2.17 kg	1.77 kg

\*\*X = 1-999, A-Z, M1-M9 so samo za različne kupce, med temi modeli ni nobenih varnostnih sprememb.

Zalecamy zakup akcesoriów w sklepie, w którym sprzedawane są narzędzia. Aby uzyskać więcej informacji, zobacz pakiet akcesoriów. Personel sklepu może ci pomóc i doradzić.

## PODATKI O HRUPU

	<b>WX718 WX718.X</b>	<b>WX717 WX717.X</b>
Vrednotena raven zvočnega tlaka	$L_{pA}$ : 83,6 dB(A)	LpA: 83.7 dB(A)
Vrednotena raven zvočne moči	$L_{wA}$ : 94,6 dB(A)	LwA: 94.7 dB(A)
$K_{pA}$ & $K_{wA}$	3.0 dB	

Uporabljajte zaščito za ušesa

## PODATKI O VIBRACIJAH

	<b>WX718 WX718.X</b>	<b>WX717 WX717.X</b>
--	--------------------------	--------------------------

Skupne vrednosti oscilacij (vektorski seštevek treh smeri), skladno z EN 60745:



Brusilnik	površinsko brušenje	Vrednost emisije vibracije $a_{HAG} = 4,320$ $m/s^2$	Vrednost emisije vibracije $a_{HAG} = 4.106$ $m/s^2$
	Nezanesljivost meritve $K = 1.5m/s^2$		

Deklarirano vrednost emisije vibracij lahko uporabite za primerjavo med strojčki, hkrati pa s pomočjo nje predvidite pričakovano raven izpostavljenosti.

**!** **OPOZORILO:** Dejanska vrednost emisije vibracij med uporabo strojčka, se lahko razlikuje od navedene, kajti nanjo vpliva tudi način uporabe strojčka, predvsem naslednje okoliščine: Način uporabe strojčka in materiali v katere vrtate ali vijačite.

Ali je strojček v dobrem stanju in ustrezno vzdrževan. Ali uporabljate ustrezni dodatek in njegova brezhibnost.

Čvrstost oprijema ročajev in morebitna uporaba dodatkov za zmanjševanje vibracij.

Uporaba orodja za predviden namen, skladen s temi navodili.

**Če strojčka ne uporabljate pravilno, lahko povzročijo vibracijski sindrom zapestja in rok.**

**!** **OPOZORILO:** Če želimo resnično natančno oceniti raven izpostavljenosti v dejanskih okoliščinah, moramo upoštevati tudi vse faze delovnega procesa, tudi število vklopov in izklopov strojčka ter čas, ko deluje v prostem teku in neobremenjeno. To lahko znatno zmanjša raven izpostavljenosti tekom celotnega delovnega procesa. Pomoč pri zmanjševanju tveganja pri izpostavljenosti vibracijam.

VEDNO uporabljajte le ostre pripomočke.

Strojček vzdržujte skladno s temi navodili in poskrbite, da bo dobro namazan (kjer je potrebno).

Če boste strojček uporabljali redno, potem investirajte v dodatke za zmanjševanje vibracij.

Strojčka ne uporabljajte pri temperaturah pod 10°C.

Delo si organizirajte tako, da boste opravila z visoko ravno vibracij izvajali v več fazah, tekom nekaj dni.

## 4. NAMEN UPORABE

Strojček je namenjen rezanju, brušenju in obdelovanju materialov brez dovajanja vode. Za rezanje kovin, morate obvezno namestiti varovalo.

## 5. NAVODILA ZA UPORABO



**OPOMBA:** Preden začnete uporabljati strojček, si pozorno preberite navodila.

## SESTAVLJANJE IN NAČIN UPORABE

Opravo	Slika
<b>SESTAVLJANJE</b>	
Namestitev dodatnega ročaja	Glejte sliko A
Namestitev brusilnega/rezalnega koluta	Glejte sliko B1, B2, B3
<b>ZAMENJAVA PLOŠČE</b>	
<b>OPOMBA:</b> Pred kakršnim koli delom na samem stroju izvalcite omrežni vtič. Za delo z brusilnimi ali rezalnimi ploščami je treba namestiti zaščitni ščitnik.	
Ploščo odstranite tako, da sledite obratnim korakom na slikah B1, B2, B3.	
Odstranjevanje ščitnika kolesa.	Glej slike C1, C2 (za WX718 WX718.X)
	Glej slike D1, D2 (za WX717 WX717.X)
Zamenjava ščitnika kolesa.	
<b>OPOMBA:</b> kodiran štrleči del na ščitniku kolesa zagotavlja, da je mogoče namestiti le ščitnik, ki ustreza tipu stroja.	
<b>OPOMBA:</b> ščitnik kolesa s kodiranim štrlečim delom namestite v kodiran utor na vretenu glave stroja in zavrtite v zeleni položaj (delovni položaj). Zaprt stran ščitnika kolesa mora biti vedno obrnjena proti upravljavcu.	
<b>OPOMBA:</b> ščitnik kolesa pritrdite tako, da zaprete vpenjalno ročico (za WX718 WX718.X), ali privijete vijak (za WX717 WX717.X).	
Zamenjava plošče.	
<b>DELOVANJE</b>	
Priklop na napajanje	Glejte sliko E
Uporaba stikala za vklop/izklop	Glejte sliko F
Predeli za prijemanje	Glejte sliko G

Grobo brušenje



**OPAZORIL!** Nikoli ne uporabljajte rezalnega koluta za grobo brušenje.

Rezanje

Glejte sliko  
H

## NASVETI ZA DELO S KOTNIM BRUSILNIKOM

1. Strojček zaženite in počakajte, da doseže maksimalno hitrost brez obremenitve.
2. Brusilnega koluta ne preobremenjujte z željo, da bi delali hitreje, kajti tako se bo hitreje obrabil.
3. Med kolutom in obdelovancem ohranajte 15-30 stopinjski kot. Če je kot večji, lahko poškodujete površino obdelovanca. Brusilni kolut pomikajte naprej in nazaj po obdelovancu.
4. Kadar uporabljate rezalni kolut, med delom ne spreminjajte kota rezanja, sicer se kolut lahko zagozdi v obdelovanec in preobremeni motor. Med rezanjem strojček pomikajte proti smeri rezanja. Če strojček pomikate v isti smeri kot se vrti kolut, slednjega lahko izvrže proti vam.
5. Pri rezanju trdih materialov boste dosegali najboljše rezultate, če boste uporabili kolut z diamantno oblogo.
6. Pri rezanju z diamantnim kolutom se bo slednji zelo ogrel. V tem primeru se bo okoli koluta pojavil oblak isker. Prekinite rezanje in 2-3 minute počakajte, da se orodje ohladi.
7. Vedno poskrbite, da bo obdelovanec trdno vpnet in se ne bo mogel premikati.

## 6. VZDRŽEVANJE

Pred vsakim prilagajanjem, servisiranjem ali vzdrževanjem izvlecite vtikač iz vtičnice. Strojček tudi nima nobenih delov, ki bi jih morali servisirati. Za čiščenje strojčka nikoli ne uporabljajte vode ali kemičnih sredstev. Obrišite ga le s suho krpo. Strojček vedno shranjujte na suhem mestu. Poskrbite, da bodo prezračevalne odprtine čiste. Vsi elementi krmiljenja morajo biti čisti, brez prahu. Med uporabo strojčka boste skozi prezračevalne reže lahko opazili iskenje. To je običajno in ne bo poškodovalo strojčka. Če je napajalni kabel poškodovan, ga lahko zamenja le proizvajalec, njegov serviser ali podobno usposobljene osebe, sicer obstaja nevarnost poškodb.

## ODPRAVLJANJE NAPAK

Čeprav je vaš kotni brusilnik zelo preprost za uporabo,

si za pomoč pri delu lahko ogledate naslednje:

1. Če vaš brusilnik ne deluje, preverite napajanje.
2. Če je brusilnik med delom povzroča prekomerne vibracije, preverite, ali je zunanja prirobnica dobro privita in pravilno nameščena na prirobnico.
3. Če opazite, da je kolut poškodovan, ga zamenjajte z novim, sicer lahko pride do poškodb. Rabljene kolute odlagajte skladno s predpisi za tovrstne odpadke.
4. Če obdelujete aluminijaste ali podobne mehke zlitine, se bo brusilno kolo izdatneje mašilo.

## 7. VAROVANJE OKOLJA



Odpadnih električnih naprav ne smete zavreči skupaj z ostalimi gospodinjstskimi odpadki. Dostavite jih na mesto za ločeno zbiranje odpadkov. Glede podrobnosti, se posvetujte z lokalno službo za ravnanje z odpadki.

## 8. IZJAVA O SKLADNOSTI

Mi,  
Positec Germany GmbH  
Postfach 32 02 16, 50796 Cologne, Germany

Izjavljamo, da je izdelek,  
Opis izdelka **Worx Kotni brusilnik**  
Vrsta izdelka **WX718 WX718.X WX717 WX717.X**  
**(700-749 -oznaka naprave, predstavnikotnih**  
**brusilnikov)**  
Funkcija **Neposredno in obrobnno brušenje**

Skladen z naslednjimi direktivami,  
**2006/42/EC, 2011/65/EU&(EU)2015/863**  
**2014/30/EU**

in izpolnjuje naslednje standarde:  
**EN IEC 55014-1, EN IEC 55014-2, EN IEC 61000-3-**  
**2, EN 61000-3-3, EN 60745-1, EN 60745-2-3, EN**  
**IEC 63000**

Oseba, ki je pooblaščenca za skladnost tehnične  
dokumentacije,  
**Ime Marcel Filz**  
**Naslov Positec Germany GmbH**  
**Postfach 32 02 16, 50796 Cologne, Germany**



2023/09/04  
Allen Ding  
Namestnik glavnega inženirja, Testiranje in certifi-  
kacija  
Positec Technology (China) Co., Ltd  
18, Dongwang Road, Suzhou Industrial  
Park, Jiangsu 215123, P. R. China



[www.worx.com](http://www.worx.com)

Copyright © 2023, Positec. All Rights Reserved.  
AR01666905