

home  
protect

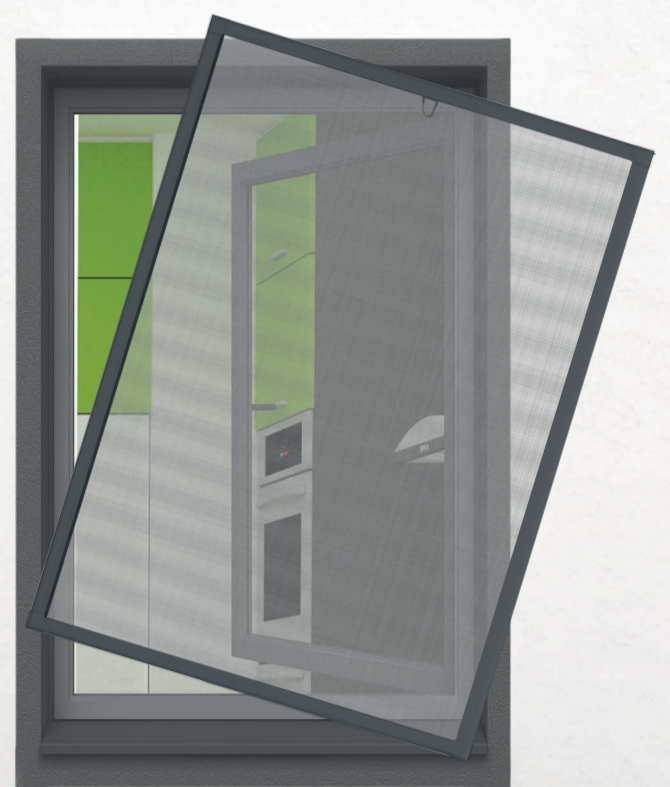

**i** ? ? ?

DE www.hornbach.de  
 AT www.hornbach.at  
 LU www.hornbach.lu  
 CH www.hornbach.ch  
 NL www.hornbach.nl  
 CZ www.hornbach.cz  
 SK www.hornbach.sk  
 RO www.hornbach.ro



**min. 1h** **1x**

**min. 15 mm** **ca. 10 mm**

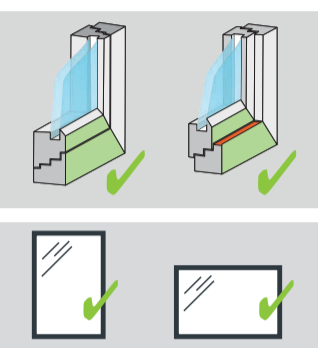

**max. Bausatzgröße**  
 Taille max. du kit  
 Dimensione massima del kit  
 max. grootte  
 maximal settstorrelse  
 max.storlek  
 max. veľkosť sady  
 največja velikost kompleta  
 maksimalna veličina kompleta  
 max. size of the assembly kit

**130 x 150 cm**

**max. Fensteröffnung**  
 ouverture de fenêtre max.  
 apertura massima della finestra  
 max. raamopening  
 maks. vindusöppning  
 maks. okenní otvor  
 največja okenska odprtina  
 apertura massima della finestra  
 max. window opening

**127 x 147 cm**

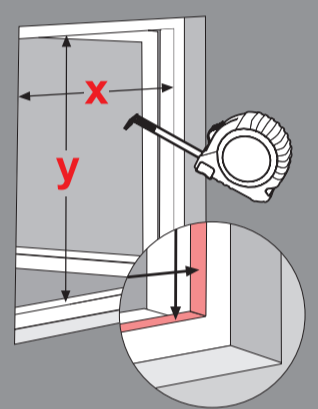

**1. messen**  
 mesurer měření  
 misurare meranie  
 meten dimensiune  
 åtgärd measuring

**2. schneiden**  
 couper strihání  
 tagliare strihanie  
 knippen täiat  
 klippa cutting

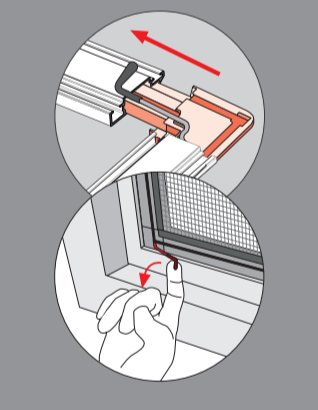

**3. montieren**  
 monter montování  
 montare montovanie  
 monteren montaj  
 montera mounting

**DE:** Achtung! Plastiktüten sind kein Spielzeug. Bitte von Kindern fernhalten. Erststüchungsgefahr! Getrennt entsorgen! Lokale Entsorgungsmöglichkeiten beachten.

**F:** Attention! Les emballages plastiques ne sont pas des jouets. Tenir à l'écart des enfants. Risque de suffocation. Jeter séparément - Observer les options d'élimination locales.

**I:** Attenzione! Sacchetti di plastica non sono giocattoli. Tenere lontano dai bambini. Pericolo di soffocamento! Smaltire separatamente. Osservare le opzioni di smaltimento locali.

**NL:** Let op! Plastic zakken zijn geen speelgoed. Van je kinderen en dieren. Afzonderlijk weggooien. Neem de plaatselijke verwijderingsmogelijkheden in acht.

**S:** Varning! Plastpåsar är inga leksaker. Vänligen håll bort från barn. Risk för kvävning! Bortskaffa separat - Observera lokala möjligheter till avfallshantering.

**CZ:** Upozornění! Plastové sáčky není hračka. Udržte mimo dosah dětí. Nebezpečí udušení! Likvidujte odděleně - Dodržujte místní možnosti likvidace.

**SK:** Upozornenie! Plastové vrecko nie je hračka. Udržte mimo dosahu detí. Nebezpečnosť udusenía! Zlikvidujte oddelene. Dodržujte miestne možnosti likvidácie.

**RO:** Atenție! Pungile de plastic nu sunt jucării. Ține-le departe de copii. Pericol de sufocare! Eliminați separat! Respectați posibilitățile locale de eliminare.

**EN:** Warning! Plastic bags are not toys. Keep away from babies and children. Danger of Suffocation! Dispose of separately - Observe local disposal options.

**CE**

24

easy life GmbH  
 Industriestraße 5  
 D-91583 Schillingsfürst

easy life

Artikel-ID: 580-2272

DOP\_580-2260, 580-2262,  
 580-2270, 580-2272

www.easy-life.de/kontakt/datenschutz-copy

**Widerstand gegenüber Windlasten**  
 Résistance aux charges de vent  
 Resistenza ai carichi del vento  
 Resistance to wind loads  
 Weerstand tegen windbelasting  
 Motståndskraft mot vindlast  
 Odolnost proti zatížení větrem  
 Odolnosť proti zataženiu vetrom  
 Rezistență la vânt

EN 13561:2015 / AC:2016

**DE:** Insektenschutzgitter für den Außenbereich von Gebäuden F: Moustiquaires pour l'extérieur des bâtiments I: Zanzariere per l'esterno degli edifici NL: Insectenhorren voor de buitenkant van gebouwen S: Insektsnät för utsidan av byggnader CZ: Síť proti hmyzu pro exteriér budov SK: Sieť proti hmyzu pro exteriér budov RO: Plase împotriva insectelor pentru exteriorul clădirilor EN: Insect screens for the exterior of buildings

**0-3** **0-3** **0-3**

Made in: PRC

easy life GmbH  
 Industriestraße 5  
 91583 Schillingsfürst/Germany

info@easy-life.de  
 www.easy-life.de

home  
protect

Art.-Nr. 580-2272  
 Charge: MMXXIII-08

4 052329 007006

**max. 130 x 150 cm**  
 max. Fensteröffnung 127 x 147 cm



# Alu-Rahmen für Fenster

**F** Alu-Cadre pour fenêtre

**I** Zanzariere per finestra

**NL** Raamhor aluminium

**S** Insektsskydd för fönster

**CZ** Okenní síť proti hmyzu v hliníkovém rámu

**SK** Okenná sieť proti hmyzu v hliníkovom ráme

**RO** Ramă aluminiu anti insecte pentru ferestre

**EN** Aluminium frame for windows

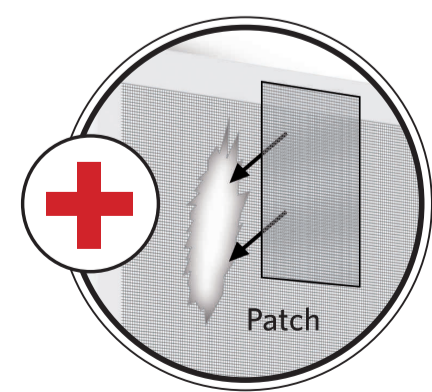

www.blauer-engel.de/uz34

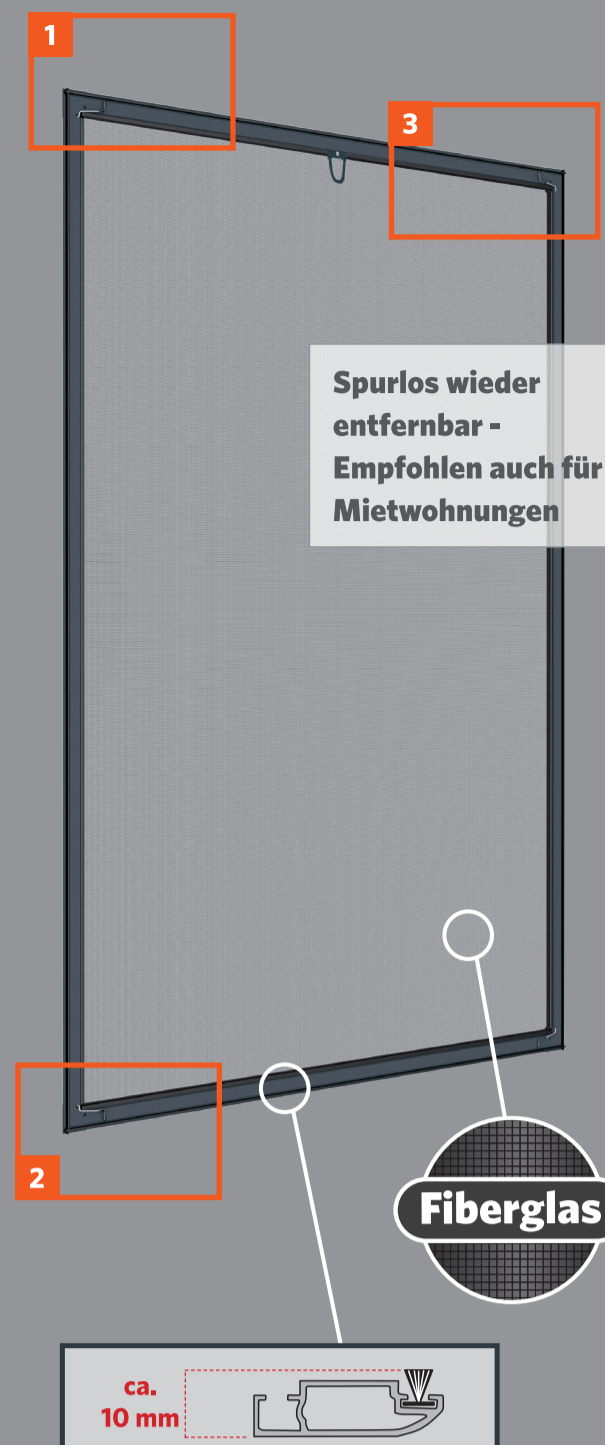

Spurlos wieder  
entfernbar -  
Empfohlen auch für  
Mietwohnungen

Fiberglas

ca.  
10 mm

## Einfacher Zusammenbau



## Einfache Befestigung



## Dichtungsbürste



**DE** Alu-Rahmen für Fenster  
**1** Steckverbinder aus Kunststoff  
 Einfacher, bohrlöser Zusammenbau  
**2** Einfache Befestigung durch innovative  
 Montage-Feder  
 Für alle gängigen Fenster passend  
**3** Dichtungsbürste - kein Spalt für Insekten

**F** Alu-cadre pour fenêtre  
**1** Pièces d'assemblage en PVC montage  
 facile, sans percer  
**2** Fixation simple par ressort innovant  
 adapté à tous types de fenêtres  
**3** Joint d'isolation en brosse -  
 pas de fente pour les insectes

**I** Zanzariere per finestra  
**1** Parti di montaggio in PVC  
 facile assemblaggio senza foratura  
**2** Fissaggio semplice con  
 molla innovativa adatto a tutti i tipi  
 di finestre  
**3** Spazzole d'isolazione -  
 nessun buco per gli insetti

**NL** Raamhor aluminium  
**1** Kunststof connectors: een eenvoudige en  
 boorvrije installatie  
**2** Gemakkelijke bevestiging door innovatieve  
 veer, geschikt voor alle gangbare ramen  
**3** Inclusief afdichtingsborstel - geen opening  
 voor insecten

**S** Insektsskydd för fönster  
**1** Plastkontakt, enkel, borrfri installation  
**2** Enkel infästning tack vare innovativ fjäder,  
 lämplig för alla vanliga fönster  
**3** Tätningborste - inget mellanrum för  
 insekter att ta sig in

**CZ** Okenní síť proti hmyzu v hliníkovém rámu  
**1** Plastová spojka pro snadnou instalaci bez  
 vrtání  
**2** Snadné uchycení díky inovativní pružině,  
 vhodné pro všechny běžné rozměry oken  
**3** Těsnící kartáč zabraňující průniku hmyzu

**SK** Okenná sieť proti hmyzu v hliníkovom ráme  
**1** Plastová spojka pre jednoduchú inštaláciu  
 bez vrtania  
**2** Jednoduché uchytenie vďaka inovatívnej  
 pružine, vhodné pre všetky bežné rozmery  
 okien  
**3** Tesniaca kefa zabraňujúca prieniku hmyzu

**RO** Ramă aluminiu anti insecte pentru ferestre  
**1** Conector din plastic, instalare simplă, fără  
 foraj  
**2** Montaj ușor datorită arcului inovativ,  
 potrivit pentru toate ferestrele standard  
**3** Perie de etanșare, nu permite pătrunderea  
 insectelor

**EN** Aluminium frame for windows  
**1** Plastic corner connector, simple, drill-free  
 installation  
**2** Easy attachment due to the innovative  
 spring, suitable for all common windows  
**3** Sealing brush - no gap for insects

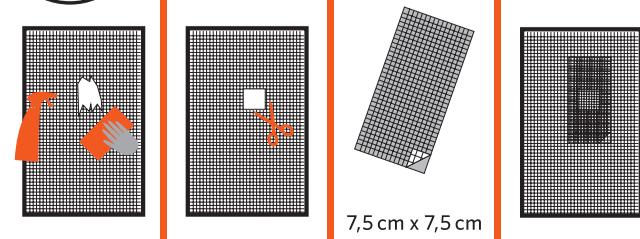

7,5 cm x 7,5 cm

home  
protect

Art.-Nr. 580-2272  
 Charge: MMXXIII-08



4 052329 007006