

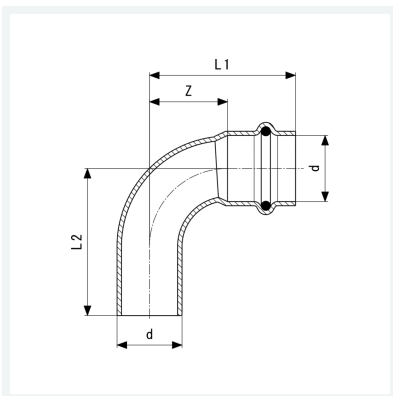

**Temponox-Bogen 90°
mit SC-Contur**
- Einsteckende, Pressanschluss

Ausstattung
Dichtelement EPDM
Modell 1716.1

Artikel 808 938



Eigenschaften

Rohraußendurchmesser	d	18
Z-Maß	Z	18 mm
Länge 1	L1	40 mm
Länge 2	L2	41 mm
Gewicht	46,8 g	
Volumen	82,88 cm ³	
Werkstoff	Stahl nichtrostend	